

# Montage- und Bedienungsanleitung

## Assembly and Operating Instructions



**LMM-370-MW**  
**LMM-630-MW**  
**LMM-880-MW**



# Sicherheitshinweise · Safety Instructions

DE

Lesen Sie diese kurze Anleitung sorgfältig und bewahren Sie diese für späteren Gebrauch zugänglich auf!



## Sicherheitshinweise

### **Nichtbeachtung der Sicherheitshinweise kann zu Lebens-, Verbrennungs- und Brandgefahr führen!**

- Installations-, Montagearbeiten und Arbeiten am elektrischen Anschluss darf nur eine zugelassene Elektrofachkraft durchführen.
- Zur Installation sind die gültigen Vorschriften des Landes, indem die Leuchte installiert und betrieben wird, sowie dessen nationale Vorschriften zur Unfallverhütung zu beachten.
- Das Produkt darf nicht verändert oder modifiziert werden.
- Die Leuchte darf nicht in direktem Kontakt mit aggressiven Stoffen oder entzündlichen Gasen und Dämpfen betrieben werden.
- Hängen und befestigen Sie nichts an dem Produkt, insbesondere keine Dekoration.
- Decken Sie das Produkt nicht ab. Beeinträchtigen Sie nicht die Luftzirkulation.
- Im Fehlerfall dürfen Sie das Produkt NICHT mehr berühren und weiter betreiben. Schalten Sie das Produkt am externen Lichtschalter oder durch Freischalten der Leitung an der Sicherung sofort aus! Bei Berührung und weiterem Betrieb im Fehlerfall besteht Lebensgefahr durch elektrischen Schlag, Verbrennungsgefahr oder Brandgefahr!

EN

Read this short manual carefully and keep it accessible for further reference!



## Safety Instructions

### **Disregard of the safety instructions may lead to danger of life, burning or fire!**

- Installation, mounting or works on the electrical connection may only be carried out by an approved electrician.
- For installation, the valid regulations of the country where the luminaire is installed and operated have to be noticed as well as their national regulation of accident prevention.
- The product may not be modified or converted.
- The luminaire may not be operated in direct contact to aggressive materials or inflammable gases and vapours.
- Do not hang or fasten anything on the product, especially no decoration.
- Do not cover the product - provide free air circulation.
- In case of a malfunction you may NOT touch the product or operate it further. Disconnect the product from the power supply by an external switch or by the fuse
- If an error occurs, you may NOT touch the product or operate it further. Turn off the product on the external light switch or by disconnecting the cable at the fuse immediately. In case of contact and continued operation while malfunction there is life hazard by fatal electric shock, burn hazard or fire hazard!

## Sicherheitshinweise · Safety Instructions

DE

Ein Fehlerfall liegt vor, wenn

- sichtbare Beschädigungen auftreten.
- das Produkt nicht einwandfrei arbeitet (z.B. flackern).
- es qualmt, dampft, oder bei hörbaren Knistergeräuschen.
- Brandgerüche entstehen.
- eine Überhitzung zu erkennen ist (z.B. Verfärbungen, auch an angrenzenden Flächen).

Betreiben Sie das Produkt erst wieder nach Instandsetzung und Überprüfung ausschließlich durch eine zugelassene Elektrofachkraft!

Weitere Sicherheitshinweise sind durch dieses Symbol gekennzeichnet:



EN

A malfunction exists when:

- visible damages appear.
- the product does not work properly (e.g. flickering).
- smoke, steam or crackling sounds appear.
- smell of burning is recognisable.
- an overheating is recognisable (e.g. by discolouration of adjacent surfaces).

Operate the product only after maintenance and examination by an approved electrician!

Additional safety instructions are indicated by this symbol:



## Bestimmungsgemäße Verwendung · Appropriate Use

DE

Dieses Produkt dient nur Beleuchtungszwecken und darf:

- nur auf einem stabilen, ebenen und kippfesten Untergrund fest montiert betrieben werden.
- nicht auf leicht entflammaren Flächen montiert werden.

Die AC-Leuchten dürfen

- nur in trockenen, also nicht:
  - in feuchten oder schmutzgefährdeten Räumen.
  - im Bereich hoher Luftfeuchtigkeit betrieben werden.
- keinen starken mechanischen Beanspruchungen oder starker Verschmutzung ausgesetzt werden.

EN

This product serves only for lighting purposes and may:

- only be operated when firmly mounted on a stable, even and tilt-fixed surface.
- not be mounted on easily inflammable surfaces.

The AC luminaires may

- only be used in dry condition,
  - not in damp or dirt-endangered rooms.
  - not in areas of high air humidity.
- not be exposed to strong mechanical loads or to strong contamination.

## Wartung und Pflege · Maintenance and Care

DE

EN

### Wartung

Das Produkt ist wartungsfrei

### Pflege



Schalten Sie erst das gesamte Produkt spannungsfrei und lassen es abkühlen, bevor Sie Reinigungs- oder Pflegemaßnahmen an dem Produkt vornehmen.

- Reinigen Sie das Produkt regelmäßig nur mit einem leicht mit Wasser angefeuchteten, weichen und fusselfreien Tuch. Beachten Sie eventuell beiliegende Hinweise.

### Maintenance

The product is maintenance free

### Care



Disconnect the product from the power supply and let it cool down, before you clean the product.

- Clean the product on a regular basis using a slightly water moistened, soft and flufffree cloth. Please also note additional supplied notes on maintenance and care.

## Lagerung und Entsorgung · Storage and Disposal

DE

EN

### Lagerung

- Das Produkt muss trocken, vor Verschmutzungen und mechanischen Belastungen geschützt, gelagert werden.



Nach einer feuchten oder verschmutzenden Lagerung darf das Produkt erst nach einer Zustandsprüfung durch eine zugelassene Elektrofachkraft betrieben werden.

### Entsorgung (Europäische Union)



- Produkt nicht im Hausmüll entsorgen! Produkte mit diesem Symbol sind entsprechend der EU-Richtlinie 2012/19/EU über die örtlichen Sammelstellen für Elektro-Altgeräte zu entsorgen!

### Storage

- The product must be stored in a dry and clean environment. Do not strain the product mechanically during storage.



After a damp or soiling storage the product may only be installed after checking its condition by an approved electrician.

### Disposal (European Union)



- Do not dispose the product with the regular household waste! Products marked with this sign must be disposed according EU-directive 2012/19/EU devices at local collection points for such devices!

## Produktübersicht · Product Overview

LMM-370-MW

LMM-630-MW

LMM-880-MW

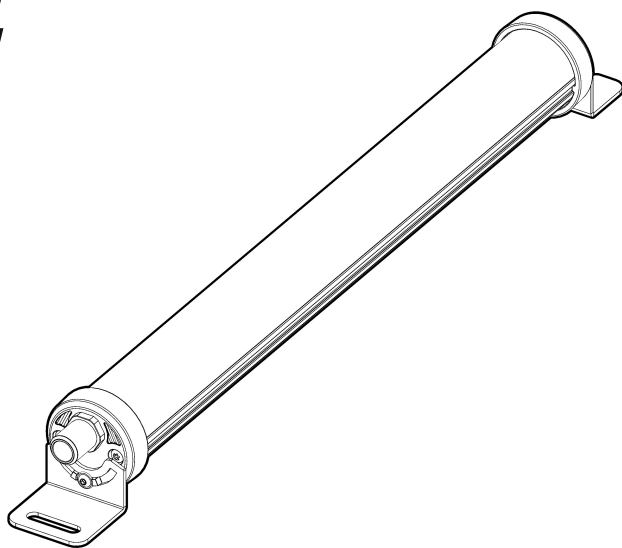

## Spezifische technische Daten · Specific Technical Data

	LMM-370-MW	LMM-630-MW	LMM-880-MW
<b>Art.-Nr.</b> <b>Art.-No.</b>	MM.370.MKW	MM.630.MKW	MM.880.MKW
<b>Betriebsspannung</b> <b>Operating Voltage</b>	24 V (DC)	24 V (DC)	24 V (DC)
<b>Anschlussleistung</b> <b>Power Consumption</b>	8 W	16 W	24 W
<b>Farbtemperatur</b> <b>Color Temperature</b>	5700 K	5700 K	5700 K
<b>Gewicht</b> <b>Weight</b>	314 g	532 g	760 g
<b>Maße LxHxB</b> <b>Dimensions LxHxW</b>	372x40,5x38	626x40,5x38	880x40,5x38
<b>Lichtstrom</b> <b>Luminous Flux</b>	940 lm	1875 lm	2815 lm

Für weitere Informationen siehe "Allgemeine technische Daten" oder Datenblatt.

See "General Technical Data" or datasheet for further informations.

## Allgemeine technische Daten · General Technical Data

Farbwiedergabe (CRI) <i>CRI</i>	> 80 (Typ 85)
Werkstoff Leuchte <i>Materials Luminaire</i>	Aluminium
Werkstoff Abdeckung <i>Materials Coverage</i>	PMMA
Schutzart <i>Protection Type</i>	IP54
Schutzklasse <i>Protection Class</i>	III
Sicherheitsnorm <i>Safety Standard</i>	EN 60598
Störaussendung <i>Emitted Interference</i>	EN 55015
Störfestigkeit <i>Interference Immunity</i>	EN 61000-6-2
E-Feld <i>E-Field</i>	EN 62493
Photobiologische Sicherheit <i>Photobiological Safety</i>	EN 62471
Betriebstemperatur <i>Operation Temperature</i>	-10...+40°C
Lagertemperatur <i>Storage Temperature</i>	weiß/ <i>white</i> : -20...+60°C
Luftfeuchtigkeit Betrieb/Lagerung (nicht kondensierend) <i>Humidity</i> <i>Operartion/Storage (non- condensing)</i>	20...80%

# Montage · Installation

DE

EN

## Montageanweisung (vor der Montage komplett lesen)

 Schalten Sie die Stromversorgung bzw. die Anschlussleitung spannungsfrei, bevor Sie jegliche Arbeiten vornehmen!

 Verwenden Sie nur Zubehörteile, die definitiv als Zubehör beschrieben werden!

 Überprüfen Sie, ob sich im Produkt lose Teile befinden. Ist das der Fall, und das Vorkommen solcher Teile nicht explizit beschrieben, darf das Produkt nicht installiert oder in Betrieb genommen werden.

 Verwenden Sie nur für den Montageuntergrund geeignetes Montagematerial.

## Auspacken

- Überprüfen Sie die Lieferung auf Vollständigkeit
- Nehmen Sie das Produkt vorsichtig aus der Verpackung und entfernen Sie jeglichen Transportschutz.
- Überprüfen Sie vor Entsorgung des Verpackungsmaterials, ob alle Bestandteile des Produkts entnommen sind.
- Entsorgen Sie das Verpackungsmaterial fachgerecht.
- Verpackungsmaterial darf nicht in die Hände von Kindern geraten.

## Montageschritte

- Montieren Sie die Leuchte, wie in Abbildung 1 dargestellt.

## Elektrischer Anschluss

- Die Anschlussstecker sind vor Inbetriebnahme des Gerätes auf korrekten Sitz und ordnungsgemäße Verriegelung zu überprüfen.
- Vor Inbetriebnahme des Gerätes ist die Richtigkeit der Versorgungsspannung zu überprüfen.

 **Überprüfen Sie die einwandfreie Funktion und den sicheren Halt der Leuchte!**

## Installation Instructions (read completely before installation)

 Switch off the mains or respectively the connection lead before doing any works!

 Only use parts, which are supplied with the product or are described as accessories!

Inspect the product for loose parts inside the housing.

 When there are loose parts inside the housing and these are not explicitly described, the product may not be installed or operated.

 Only use fastening material suiting the installation background.

## Unpacking

- Check the delivery for completeness.
- Carefully take the product out of the packaging removing any transport safeguards.
- Before disposal of the packaging material make sure that all components of the product are removed.
- Dispose of the packing material professionally.
- Keep the packing material away from children.

## Installation Steps

- Install the luminaire as shown in the figure 1.

## Electrical Connection

- Before initial operation check the correct fit and the directed locking of the connector plugs.
- Before initial operation the correctness of the supply voltage has to be checked.

 **Check if the product functions properly and is securely fixed!**



## Montage · Installation

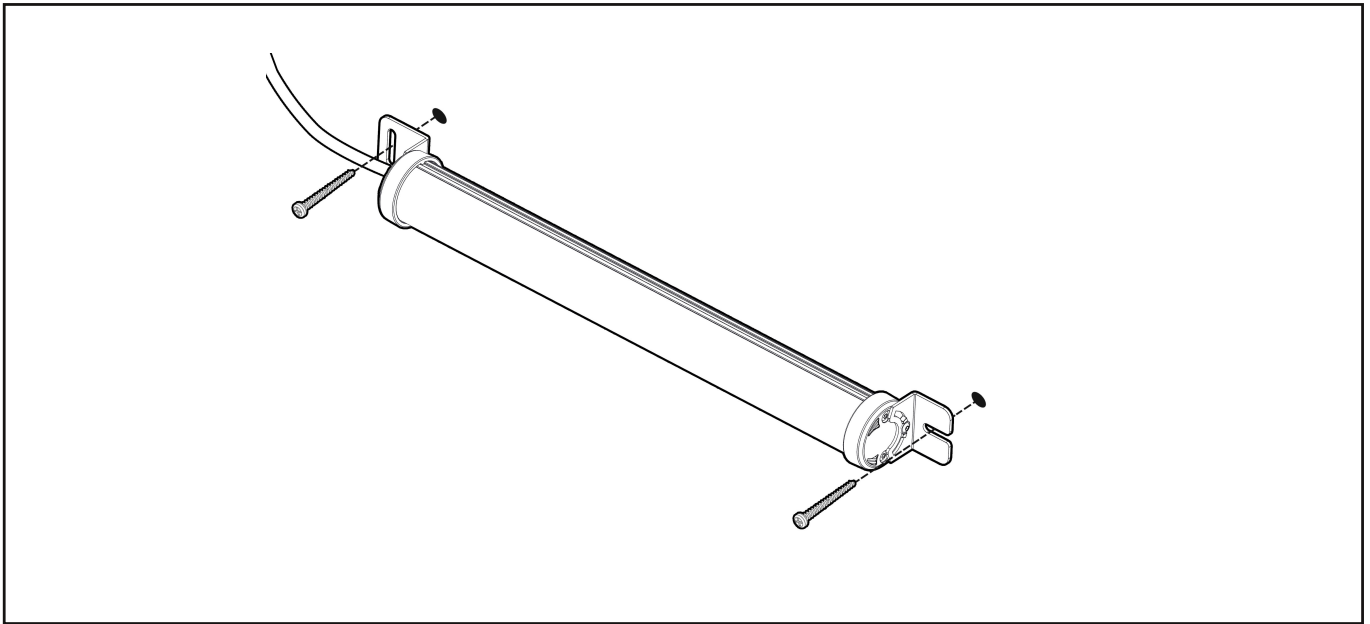

## Elektrischer Anschluss · Electrical Connection



Pin	Ader/wire	Potential
1	braun/ <i>brown</i>	24 V/DC
2	weiß/ <i>white</i>	NC
3	blau/ <i>blue</i>	0 V /DC
4	schwarz/ <i>black</i>	NC





