

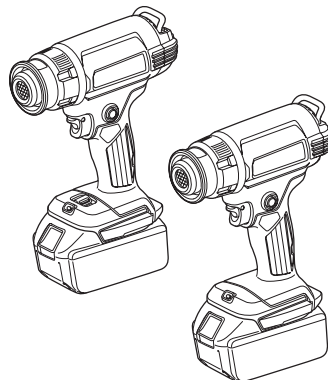

EN	Cordless Heat Gun	INSTRUCTION MANUAL	4
FR	Décapeur Thermique Sans Fil	MANUEL D'INSTRUCTIONS	12
DE	Akku-Heißluftgebläse	BETRIEBSANLEITUNG	21
IT	Termosoffiatore a batteria	ISTRUZIONI PER L'USO	31
NL	Accuheteluchtpistol	GEBRUIKSAANWIJZING	41
ES	Pistola de Calor Inalámbrica	MANUAL DE INSTRUCCIONES	51
PT	Soprador Térmico a Bateria	MANUAL DE INSTRUÇÕES	61
DA	Akku varmepistol	BRUGSANVISNING	70
EL	Φορητό θερμοπίστολο	ΕΓΧΕΙΡΙΔΙΟ ΟΔΗΓΙΩΝ	79
TR	Akülü Isı Tabancası	KULLANMA KILAVUZU	89
ZHTW	充電式熱風槍	使用說明書	98
FA	تفنگ حرارتی شارژی	دفترچه راهنما	114
AR	المسدس الحراري اللاسلكي	دليل الإرشادات	121

DHG180
DHG181



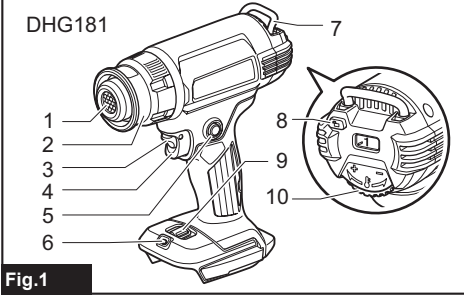
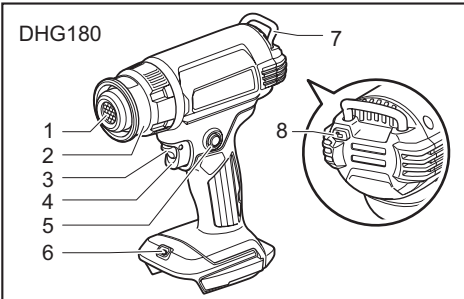

Fig.1

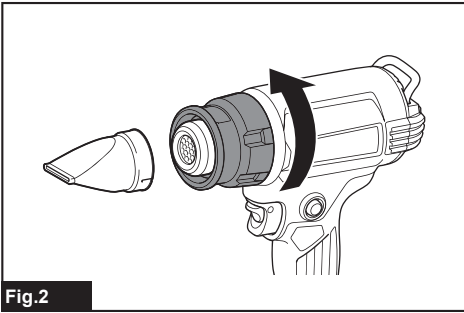

Fig.2

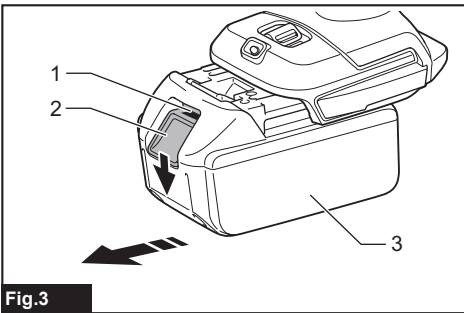

Fig.3

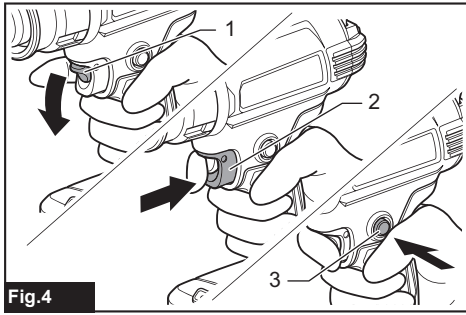

Fig.4

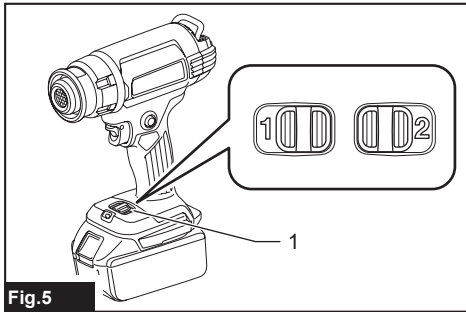

Fig.5

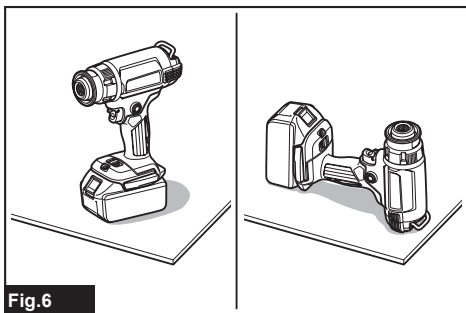

Fig.6

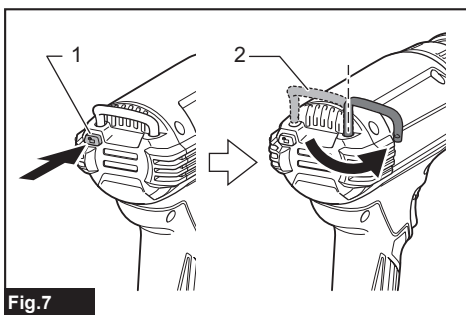

Fig.7

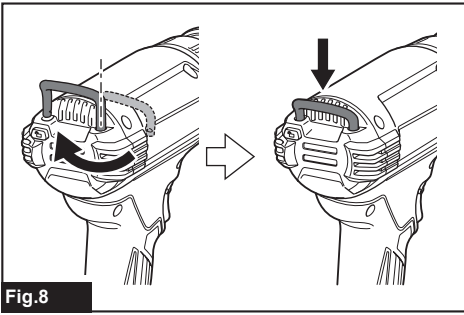

Fig.8

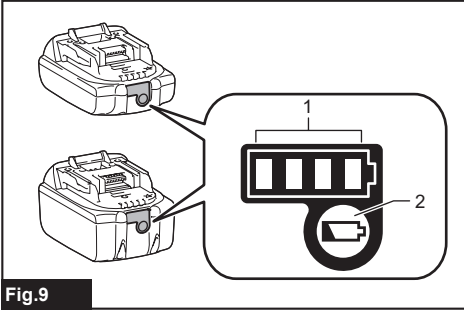

Fig.9

WARNING

- For users in Europe:
This appliance can be used by children aged from 8 years and above and persons with reduced physical, or mental capabilities or lack of experience and knowledge if they have been given supervision concerning use of the appliance in a safety way and understand the hazards involved. Children shall not play with the appliance. Cleaning and user maintenance shall not be made by children without supervision.
- For users in areas other than Europe:
This appliance is not intended for use by persons (including children) with reduced physical, sensory or mental capabilities, or lack of experience and knowledge, unless they have been given supervision or instruction concerning use of the appliance by a person responsible for their safety. Children should be supervised to ensure that they do not play with the appliance.
- **See the chapter "MAINTENANCE" for the appropriate details of precautions during user maintenance.**
- A fire may result if the appliance is not used with care, therefore
 - **be careful when using the appliance in places where there are combustible materials;**
 - **do not apply to the same place for a long time;**
 - **do not use in presence of an explosive atmosphere;**
 - **be aware that heat may be conducted to combustible materials that are out of sight;**
 - **place the appliance on its stand after use and allow it to cool down before storage;**
 - **do not leave the appliance unattended when it is switched on.**

This is a battery-operated appliance. The battery cartridge is charged while it is removed from the appliance.

- **See the chapter "SPECIFICATIONS" for the type reference of the battery.**
- **See the section "Installing or removing battery cartridge" for how to remove or install the battery.**
- **When disposing of the battery cartridge, remove it from the appliance and dispose of it in a safe place. Follow your local regulations relating to disposal of battery.**
- **If the appliance is not used for a long period of time, the battery must be removed from the appliance.**
- **Do not short the battery cartridge.**

SPECIFICATIONS

Model:	DHG180	DHG181
Rated voltage	D.C. 18 V	
Temperature	550 °C	Ambient temperature - 550 °C
Air volume	200 L/min	1: 120 L/min 2: 200 L/min
Dimensions (L x W x H) with BL1860B	168 mm x 79 mm x 251 mm	173 mm x 79 mm x 255 mm
Net weight	1.0 - 1.3 kg	1.0 - 1.4 kg

- Due to our continuing program of research and development, the specifications herein are subject to change without notice.
- Specifications and battery cartridge may differ from country to country.
- The weight may differ depending on the attachment(s), including the battery cartridge. The lightest and heaviest combinations, according to EPTA-Procedure 01/2014, are shown in the table.

Applicable battery cartridge and charger





Battery cartridge	BL1815N / BL1820B / BL1830B / BL1840B / BL1850B / BL1860B
Charger	DC18RC / DC18RD / DC18RE / DC18SD / DC18SE / DC18SF / DC18SH

- Some of the battery cartridges and chargers listed above may not be available depending on your region of residence.

⚠️WARNING: Only use the battery cartridges and chargers listed above. Use of any other battery cartridges and chargers may cause injury and/or fire.

Symbols

The followings show the symbols which may be used for the equipment. Be sure that you understand their meaning before use.

	Warning
	Do not use in the rain or leave the heat gun outdoors while raining.
	Read instruction manual.
	Hot surfaces - Burns to fingers or hands.
	Ni-MH Li-ion Only for EU countries Due to the presence of hazardous components in the equipment, waste electrical and electronic equipment, accumulators and batteries may have a negative impact on the environment and human health. Do not dispose of electrical and electronic appliances or batteries with household waste! In accordance with the European Directive on waste electrical and electronic equipment and on accumulators and batteries and waste accumulators and batteries, as well as their adaptation to national law, waste electrical equipment, batteries and accumulators should be stored separately and delivered to a separate collection point for municipal waste, operating in accordance with the regulations on environmental protection. This is indicated by the symbol of the crossed-out wheeled bin placed on the equipment.

Intended use

This cordless heat gun has been designed for various of heating applications such as heat shrinking of heat-shrinkable wrap or tubes, soldering or de-soldering electronic components, peeling-off self-adhesive tapes or stickers, loosen rusted nut or bolt, shaping plastic parts, drying, melting and unfreezing, etc.

SAFETY WARNINGS

General power tool safety warnings

⚠️WARNING: Read all safety warnings, instructions, illustrations and specifications provided with this power tool. Failure to follow all instructions listed below may result in electric shock, fire and/or serious injury.

Save all warnings and instructions for future reference.

The term "power tool" in the warnings refers to your mains-operated (corded) power tool or battery-operated (cordless) power tool.

Work area safety

1. **Keep work area clean and well lit.** Cluttered or dark areas invite accidents.
2. **Do not operate power tools in explosive atmospheres, such as in the presence of flammable liquids, gases or dust.** Power tools create sparks which may ignite the dust or fumes.
3. **Keep children and bystanders away while operating a power tool.** Distractions can cause you to lose control.

Electrical safety

1. **Power tool plugs must match the outlet. Never modify the plug in any way. Do not use any adapter plugs with earthed (grounded) power tools.** Unmodified plugs and matching outlets will reduce risk of electric shock.
2. **Avoid body contact with earthed or grounded surfaces, such as pipes, radiators, ranges and refrigerators.** There is an increased risk of electric shock if your body is earthed or grounded.
3. **Do not expose power tools to rain or wet conditions.** Water entering a power tool will increase the risk of electric shock.
4. **Do not abuse the cord. Never use the cord for carrying, pulling or unplugging the power tool. Keep cord away from heat, oil, sharp edges or moving parts.** Damaged or entangled cords increase the risk of electric shock.
5. **When operating a power tool outdoors, use an extension cord suitable for outdoor use.** Use of a cord suitable for outdoor use reduces the risk of electric shock.
6. **If operating a power tool in a damp location is unavoidable, use a residual current device (RCD) protected supply.** Use of an RCD reduces the risk of electric shock.
7. **Power tools can produce electromagnetic fields (EMF) that are not harmful to the user.** However, users of pacemakers and other similar medical devices should contact the maker of their device and/or doctor for advice before operating this power tool.

Personal safety

1. **Stay alert, watch what you are doing and use common sense when operating a power tool. Do not use a power tool while you are tired or under the influence of drugs, alcohol or medication.** A moment of inattention while operating power tools may result in serious personal injury.
2. **Use personal protective equipment. Always wear eye protection.** Protective equipment such as a dust mask, non-skid safety shoes, hard hat or hearing protection used for appropriate conditions will reduce personal injuries.

3. **Prevent unintentional starting.** Ensure the switch is in the off-position before connecting to power source and/or battery pack, picking up or carrying the tool. Carrying power tools with your finger on the switch or energising power tools that have the switch on invites accidents.
4. **Remove any adjusting key or wrench before turning the power tool on.** A wrench or a key left attached to a rotating part of the power tool may result in personal injury.
5. **Do not overreach. Keep proper footing and balance at all times.** This enables better control of the power tool in unexpected situations.
6. **Dress properly. Do not wear loose clothing or jewellery. Keep your hair and clothing away from moving parts.** Loose clothes, jewellery or long hair can be caught in moving parts.
7. **If devices are provided for the connection of dust extraction and collection facilities, ensure these are connected and properly used.** Use of dust collection can reduce dust-related hazards.
8. **Do not let familiarity gained from frequent use of tools allow you to become complacent and ignore tool safety principles.** A careless action can cause severe injury within a fraction of a second.
9. **Always wear protective goggles to protect your eyes from injury when using power tools. The goggles must comply with ANSI Z87.1 in the USA, EN 166 in Europe, or AS/NZS 1336 in Australia/New Zealand. In Australia/New Zealand, it is legally required to wear a face shield to protect your face, too.**
3. **Disconnect the plug from the power source and/or remove the battery pack, if detachable, from the power tool before making any adjustments, changing accessories, or storing power tools.** Such preventive safety measures reduce the risk of starting the power tool accidentally.
4. **Store idle power tools out of the reach of children and do not allow persons unfamiliar with the power tool or these instructions to operate the power tool.** Power tools are dangerous in the hands of untrained users.
5. **Maintain power tools and accessories. Check for misalignment or binding of moving parts, breakage of parts and any other condition that may affect the power tool's operation. If damaged, have the power tool repaired before use.** Many accidents are caused by poorly maintained power tools.
6. **Keep cutting tools sharp and clean.** Properly maintained cutting tools with sharp cutting edges are less likely to bind and are easier to control.
7. **Use the power tool, accessories and tool bits etc. in accordance with these instructions, taking into account the working conditions and the work to be performed.** Use of the power tool for operations different from those intended could result in a hazardous situation.
8. **Keep handles and grasping surfaces dry, clean and free from oil and grease.** Slippery handles and grasping surfaces do not allow for safe handling and control of the tool in unexpected situations.
9. **When using the tool, do not wear cloth work gloves which may be entangled.** The entanglement of cloth work gloves in the moving parts may result in personal injury.

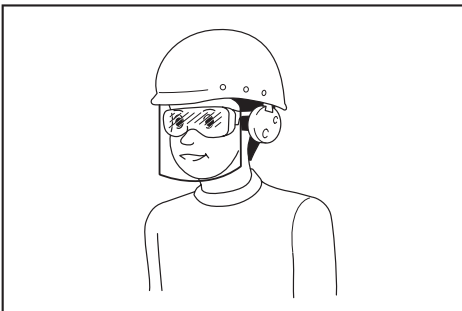

It is an employer's responsibility to enforce the use of appropriate safety protective equipments by the tool operators and by other persons in the immediate working area.

Power tool use and care

1. **Do not force the power tool. Use the correct power tool for your application.** The correct power tool will do the job better and safer at the rate for which it was designed.
2. **Do not use the power tool if the switch does not turn it on and off.** Any power tool that cannot be controlled with the switch is dangerous and must be repaired.
1. **Recharge only with the charger specified by the manufacturer.** A charger that is suitable for one type of battery pack may create a risk of fire when used with another battery pack.
2. **Use power tools only with specifically designated battery packs.** Use of any other battery packs may create a risk of injury and fire.
3. **When battery pack is not in use, keep it away from other metal objects, like paper clips, coins, keys, nails, screws or other small metal objects, that can make a connection from one terminal to another.** Shorting the battery terminals together may cause burns or a fire.
4. **Under abusive conditions, liquid may be ejected from the battery; avoid contact. If contact accidentally occurs, flush with water. If liquid contacts eyes, additionally seek medical help.** Liquid ejected from the battery may cause irritation or burns.
5. **Do not use a battery pack or tool that is damaged or modified.** Damaged or modified batteries may exhibit unpredictable behaviour resulting in fire, explosion or risk of injury.
6. **Do not expose a battery pack or tool to fire or excessive temperature.** Exposure to fire or temperature above 130 °C may cause explosion.

7. **Follow all charging instructions and do not charge the battery pack or tool outside the temperature range specified in the instructions.** Charging improperly or at temperatures outside the specified range may damage the battery and increase the risk of fire.
- Service**
1. **Have your power tool serviced by a qualified repair person using only identical replacement parts.** This will ensure that the safety of the power tool is maintained.
 2. **Never service damaged battery packs.** Service of battery packs should only be performed by the manufacturer or authorized service providers.
 3. **Follow instruction for lubricating and changing accessories.**
19. **When using the tool with accessories, make sure that the accessories attached to the tool firmly.**
 20. **Use Makita's genuine accessories.**
 21. **Do not take the tool as a blower.**
 22. **Indication: Battery is partially charged when delivered. The battery has to be fully charged to ensure the battery power before first time usage. Battery pack has to be removed from the tool for charging.**
 23. **Battery can be charged at any time which will not shorten its lifetime. Any discontinue during charging will not damage the battery either.**

Cordless heat gun safety warnings

1. **Misuse of the heat gun could cause risk of fire.**
 2. **Do not use this tool as a hair dryer.**
 3. **Never leave the heat gun unattended when it is running.**
 4. **Do not use the heat gun in humid, flammable, or explosive environment.**
 5. **Check the work area before operation. Do not use the tool if safety is not confirmed.**
 6. **Keep the work area sufficient air ventilation.** Poisonous smoke may be generated when working with some materials.
 7. **While the heat gun is running or shortly after the heat gun is turned off, do not touch the nozzle or accessory attached to the nozzle as it has become very hot. Wait until the nozzle or accessory is cooled down completely.**
 8. **Do not look down into the nozzle of the heat gun when it is running.**
 9. **Do not allow the hot nozzle of the heat gun touch any object or material that is flammable or easily melted or damaged by heat when the heat gun is running or shortly after turning off.**
 10. **When installing or removing the nozzle, allow the nozzle to cool sufficiently.**
 11. **After use, allow the tool to stand on its own or place the heating nozzle upward before cooling.**
 12. **Always turn off the heat gun, disconnect the power source and let it cool down completely before moving or storing.**
 13. **Never obstruct the air inlet or air ventilation in any way.** Doing so could cause the heat gun extremely hot and damaged.
 14. **Do not allow any object drop into the nozzle of the heat gun.** It may cause short circuit or over heat.
 15. **Never point the heat gun towards any other persons or flammable objects.**
 16. **Heat slowly while moving the heat gun up, down, left and right. Do not apply to the same place for a long time.**
 17. **Clean the paint from the nozzle; it could ignite.**
 18. **When using the tool with it stands on its own, put the tool on the stable position.**
- ## Important safety instructions for battery cartridge
1. **Before using battery cartridge, read all instructions and cautionary markings on (1) battery charger, (2) battery, and (3) product using battery.**
 2. **Do not disassemble or tamper with the battery cartridge.** It may result in a fire, excessive heat, or explosion.
 3. **If operating time has become excessively shorter, stop operating immediately. It may result in a risk of overheating, possible burns and even an explosion.**
 4. **If electrolyte gets into your eyes, rinse them out with clear water and seek medical attention right away. It may result in loss of your eyesight.**
 5. **Do not short the battery cartridge:**
 - (1) **Do not touch the terminals with any conductive material.**
 - (2) **Avoid storing battery cartridge in a container with other metal objects such as nails, coins, etc.**
 - (3) **Do not expose battery cartridge to water or rain.**

A battery short can cause a large current flow, overheating, possible burns and even a breakdown.
 6. **Do not store and use the tool and battery cartridge in locations where the temperature may reach or exceed 50 °C (122 °F).**
 7. **Do not incinerate the battery cartridge even if it is severely damaged or is completely worn out. The battery cartridge can explode in a fire.**
 8. **Do not nail, cut, crush, throw, drop the battery cartridge, or hit against a hard object to the battery cartridge.** Such conduct may result in a fire, excessive heat, or explosion.
 9. **Do not use a damaged battery.**
 10. **The contained lithium-ion batteries are subject to the Dangerous Goods Legislation requirements.**

For commercial transports e.g. by third parties, forwarding agents, special requirement on packaging and labeling must be observed.

For preparation of the item being shipped, consulting an expert for hazardous material is required. Please also observe possibly more detailed national regulations.

Tape or mask off open contacts and pack up the battery in such a manner that it cannot move around in the packaging.

11. **When disposing the battery cartridge, remove it from the tool and dispose of it in a safe place. Follow your local regulations relating to disposal of battery.**
12. **Use the batteries only with the products specified by Makita.** Installing the batteries to non-compliant products may result in a fire, excessive heat, explosion, or leak of electrolyte.
13. **If the tool is not used for a long period of time, the battery must be removed from the tool.**
14. **During and after use, the battery cartridge may take on heat which can cause burns or low temperature burns. Pay attention to the handling of hot battery cartridges.**
15. **Do not touch the terminal of the tool immediately after use as it may get hot enough to cause burns.**
16. **Do not allow chips, dust, or soil stuck into the terminals, holes, and grooves of the battery cartridge.** It may cause heating, catching fire, burst and malfunction of the tool or battery cartridge, resulting in burns or personal injury.
17. **Unless the tool supports the use near high-voltage electrical power lines, do not use the battery cartridge near high-voltage electrical power lines.** It may result in a malfunction or breakdown of the tool or battery cartridge.
18. **Keep the battery away from children.**

SAVE THESE INSTRUCTIONS.

⚠ CAUTION: Only use genuine Makita batteries. Use of non-genuine Makita batteries, or batteries that have been altered, may result in the battery bursting causing fires, personal injury and damage. It will also void the Makita warranty for the Makita tool and charger.

Tips for maintaining maximum battery life

1. **Charge the battery cartridge before completely discharged. Always stop tool operation and charge the battery cartridge when you notice less tool power.**
2. **Never recharge a fully charged battery cartridge. Overcharging shortens the battery service life.**
3. **Charge the battery cartridge with room temperature at 10 °C - 40 °C (50 °F - 104 °F). Let a hot battery cartridge cool down before charging it.**
4. **When not using the battery cartridge, remove it from the tool or the charger.**
5. **Charge the battery cartridge if you do not use it for a long period (more than six months).**

PACKAGE CONTENT LIST

Check that the items listed below are included in the package.

- 1 Cordless Heat gun
- 1 Set of accessories (Some accessories may not be necessary depending on your purpose.)
- 1 Instruction manual

NOTE: When parts are missing or damaged, please contact your dealer.

PARTS DESCRIPTION

► Fig.1

1	Heating nozzle	2	Front cover
3	Lock off lever	4	Switch trigger
5	Lock on button	6	LED light
7	Hook	8	Hook release button
9	Air volume switch (1/2)	10	Temperature dial

ASSEMBLY

Attaching and detaching accessories









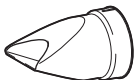
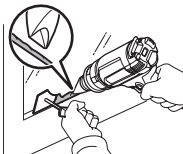

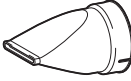
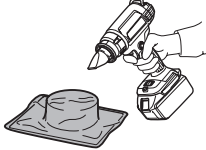
The heat gun can use with accessory or without the accessories according to various of heating purpose.

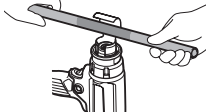
Attaching the accessory

- Choose the appropriate nozzle according to the heating applications.
- Push the fitting end of the nozzle onto the heating nozzle.

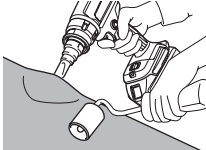
MOUNTING THE CORRECT ACCESSORY (IF APPLICABLE)

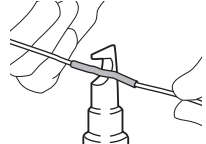
Shape and description	Example
Glass protection nozzle Protect windows when stripping frames	Drying the putty on the window frame
	Removing putty from the window frame with the scraper (optional accessory)
	

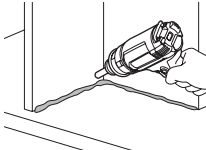
<p>Wide-slot nozzle For heating spread over wider area</p> 	<p>Heat packaging for heat shrink films</p> 
<p>Reflector nozzle</p> 	<p>Heat shrinking for heat shrink tubes Bending of resin tube</p> 
<p>Reduction nozzle For heating concentrated over small area</p> 	<p>Paint stripping with the scraper (optional accessory)</p> 
<p>Overlap welding nozzle (Optional accessory)</p> 	<p>Patching a vinyl sheet with the pressure roller (optional accessory)</p> 
<p>Solder sleeves reflector (Optional accessory)</p> 	<p>Heat shrinking for heat shrink tubes</p> 
<p>Welding nozzle (Optional accessory)</p> 	<p>For heating concentrated over small area</p> 

⚠ WARNING: Ensure the power tool is switched off and battery cartridge is removed from the power tool before attaching the accessories. Attaching the accessories with switch on or battery cartridge attached may cause the risk of accidents.

⚠ WARNING: Make sure to attach the accessories securely. Otherwise the accessory may fall off accidentally and cause burn injury.

Detaching the accessory

Turn the front cover in the direction of the arrow in the illustration, the accessory will be ejected. This allows you to remove nozzles without touching them while they are still hot.

► Fig.2

⚠ WARNING: Do not touch the accessory attached to or ejected from the heat gun immediately after use. Do not eject the accessory to any person or animal. The nozzle attachment gets extremely hot after use and cause risk burn injury.

⚠ WARNING: Do not eject the accessory to any surface that is flammable or easy to be melt. The nozzle attachment gets extremely hot after use and cause risk of fire or melting the surface.

⚠ WARNING: Use the identical accessories included in the original package or serviced by the dealer or service center. Use wrong or defective accessory may cause the hot air to flow backward and damage the tool and create a hazard.

Installing or removing battery cartridge

⚠ CAUTION: Always switch off the tool before installing or removing of the battery cartridge.

⚠ CAUTION: Hold the tool and the battery cartridge firmly when installing or removing battery cartridge. Failure to hold the tool and the battery cartridge firmly may cause them to slip off your hands and result in damage to the tool and battery cartridge and a personal injury.

► Fig.3: 1. Red indicator 2. Button 3. Battery cartridge

To remove the battery cartridge, slide it from the tool while sliding the button on the front of the cartridge.

To install the battery cartridge, align the tongue on the battery cartridge with the groove in the housing and slip it into place. Insert it all the way until it locks in place with a little click. If you can see the red indicator as shown in the figure, it is not locked completely.

⚠ CAUTION: Always install the battery cartridge fully until the red indicator cannot be seen. If not, it may accidentally fall out of the tool, causing injury to you or someone around you.

⚠ CAUTION: Do not install the battery cartridge forcibly. If the cartridge does not slide in easily, it is not being inserted correctly.

OPERATION

NOTE: At first use of the heat gun, some smoke may emit from the nozzle. This is normal and will soon decrease.

Switching On and Off

Switching On

- Pull the lock off lever downwards and pull in the switch trigger to switch on tool.
- Press in the lock on button on the left with your thumb to keep the tool running.

Switching Off

- Release the switch trigger to stop.
 - To stop the tool from the locked position, pull the switch trigger fully to unlock. Release the switch trigger to stop.
- **Fig.4:** 1. Lock off lever 2. Switch trigger 3. Lock on button

Temperature setting (DHG181)

The temperature is adjustable by turning the temperature dial. The dial is marked 1 (lowest temperature) to 6 (highest temperature).

Adjust to suitable temperature for your applications. The following table suggests setting for different applications.

Setting	Applications
1 (Ambient temperature)	Cooling the hot parts.
	Cooling the machines before changing the nozzle.
2 - 6	Drying paint and varnish.
	Removing stickers.
	Waxing and de-waxing.
	Shrinking PVC wrapping and insulation tubes.
	Thawing frozen pipes.
	Welding plastics.
	Bending plastic pipes and sheets.

Air volume setting (DHG181)

The air volume is adjustable by switching the air volume switch at position 1 or 2.

► **Fig.5:** 1. Air volume switch (1/2)

Using the tool with it stands on its own

This tool can be used with upright position or with the heat nozzle facing up as shown in the figure. When using the tool with it stands on its own, turn on the switch and then press in the lock on button to keep the tool running.

► **Fig.6**

⚠WARNING: Only use the tool in either posture as shown. Turn off the switch before putting down the tool in other postures.

⚠CAUTION: When using the tool with it stands on its own, put the tool on the stable position. Using the tool on unstable place or a place with a slope, the tool may fall down and cause an injury.

Cooling down

The heating nozzle and accessories became very hot during use. Let them cool down before attempting to move or store the tool.

⚠CAUTION: After use, do not touch nozzle until it has had time to cool.

⚠CAUTION: Do not leave work area until tool has cooled. Be alert for indications of concealed fire. Allow time for the tool to cool then clean and store the tool indoors out of children's reach.

FUNCTIONAL DESCRIPTION

LED light

⚠CAUTION: Do not look in the light or see the source of light directly.

Pull the switch trigger to light up the lamp. The lamp keeps on lighting while the switch trigger is being pulled. The lamp goes out approximately 10 seconds after releasing the switch trigger.

NOTE: Use a dry cloth to wipe the dirt off the lens of the lamp. Be careful not to scratch the lens of lamp, or it may lower the illumination.

Hook

The hook allows you to hang the tool to your selected location.

1. Press the hook release button.
2. Swing the hook outside.

► **Fig.7:** 1. Hook release button 2. Hook

To store the hook, swing the hook to the original position, and then push the hook into the tool until it clicks.

► **Fig.8**

Tool / battery protection system

The tool is equipped with a tool/battery protection system. This system automatically cuts off power to the motor to extend tool and battery life. The tool will automatically stop during operation if the tool or battery is placed under one of the following conditions.

Overdischarge protection

When the battery capacity becomes low, the tool stops automatically. If the product does not operate even when the switches are operated, remove the batteries from the tool and charge the batteries.

Protections against other causes

Protection system is also designed for other causes that could damage the tool and allows the tool to stop automatically. Take all the following steps to clear the causes, when the tool has been brought to a temporary halt or stop in operation.

1. Turn the tool off, and then turn it on again to restart.
2. Charge the battery(ies) or replace it/them with recharged battery(ies).
3. Let the tool and battery(ies) cool down.

If no improvement can be found by restoring protection system, then contact your local Makita Service Center.

Indicating the remaining battery capacity

Only for battery cartridges with the indicator

► **Fig.9:** 1. Indicator lamps 2. Check button

Press the check button on the battery cartridge to indicate the remaining battery capacity. The indicator lamps light up for a few seconds.

Indicator lamps			Remaining capacity
Lighted	Off	Blinking	
■	□	▧	75% to 100%
■ ■ ■ ■			
■ ■ ■ □			50% to 75%
■ ■ □ □			25% to 50%
■ □ □ □			0% to 25%
▧ □ □ □			Charge the battery.
■ ■ □ □	↑ ↓	■ ■	The battery may have malfunctioned.

NOTE: Depending on the conditions of use and the ambient temperature, the indication may differ slightly from the actual capacity.

NOTE: The first (far left) indicator lamp will blink when the battery protection system works.

MAINTENANCE

CAUTION: Always be sure that the tool is switched off and the battery cartridge is removed before attempting to perform inspection or maintenance.

NOTICE: Never use gasoline, benzine, thinner, alcohol or the like. Discoloration, deformation or cracks may result.

To maintain product SAFETY and RELIABILITY, repairs, any other maintenance or adjustment should be performed by Makita Authorized or Factory Service Centers, always using Makita replacement parts.

The tool has been designed to operate over a long period of time with a minimum of maintenance. Continuous satisfactory operation depends upon proper care and regular cleaning of the tool.

Lubrication

No lubrication is needed for this product.

Cleaning

- Keep the ventilation openings and switch trigger clean and free of foreign materials.
- Clean the tool with soft cloth periodically and preferably after each time of use.

OPTIONAL ACCESSORIES

CAUTION: These accessories or attachments are recommended for use with your Makita tool specified in this manual. The use of any other accessories or attachments might present a risk of injury to persons. Only use accessory or attachment for its stated purpose.

If you need any assistance for more details regarding these accessories, ask your local Makita Service Center.

- Nozzle
- Pressure roller
- Scraper
- Makita genuine battery and charger

NOTE: Some items in the list may be included in the tool package as standard accessories. They may differ from country to country.

AVERTISSEMENT

- Pour les utilisateurs situés en Europe :
Cet appareil peut être utilisé par des enfants de 8 ans et plus, ainsi que par des personnes aux facultés physiques ou mentales diminuées ou sans expérience ni expertise sous la surveillance d'un adulte ou s'ils ont reçu des instructions concernant l'utilisation en toute sécurité de l'appareil et s'ils comprennent les risques encourus. Ne laissez pas les enfants jouer avec l'appareil. Le nettoyage et l'entretien à la charge de l'utilisateur ne doivent pas être réalisés par des enfants sans surveillance.
- Pour les utilisateurs situés ailleurs qu'en Europe :
Cet appareil n'est pas prévu pour être utilisé par des personnes (dont les enfants) aux capacités physiques, sensorielles ou mentales réduites ou qui manquent d'expérience et de connaissances, à moins qu'ils aient fait l'objet d'une supervision ou d'une formation à l'utilisation de l'appareil par une personne responsable de leur sécurité. Les enfants doivent faire l'objet d'une surveillance afin d'éviter qu'ils ne jouent avec l'appareil.
- Voir le chapitre « ENTRETIEN » pour des précautions détaillées pendant l'entretien à la charge de l'utilisateur.
- Si vous n'utilisez pas l'appareil avec précaution, vous risquez de provoquer un incendie, par conséquent
 - prenez garde lorsque vous utilisez l'appareil en présence de matériaux combustibles ;
 - ne l'appliquez pas au même endroit pendant une période prolongée ;
 - ne l'utilisez pas dans une atmosphère explosive ;
 - soyez conscient que la chaleur peut être dirigée vers des matériaux combustibles qui ne sont pas visibles ;
 - placez l'appareil sur son support après utilisation et laissez-le refroidir avant de le ranger ;
 - ne laissez pas l'appareil sans surveillance lorsqu'il est sous tension.

Cet appareil fonctionne sur batterie. La batterie est toujours chargée lorsqu'elle est retirée de l'appareil.

- Voir le chapitre « SPÉCIFICATIONS » pour la désignation de la batterie.
- Voir la section « Insertion ou retrait de la batterie » pour la méthode de retrait ou d'insertion de la batterie.
- Une fois la batterie arrivée en fin de vie, retirez-la de l'appareil et déposez-la en lieu sûr. Respectez la réglementation locale en matière de mise au rebut des batteries.
- Lorsque vous n'utilisez pas l'appareil pendant une période prolongée, la batterie doit être retirée de l'appareil.
- Ne court-circuitez pas la batterie.

SPÉCIFICATIONS

Modèle :	DHG180	DHG181
Tension nominale	18 V CC	
Température	550 °C	Température ambiante - 550 °C
Volume d'air	200 l/min	1 : 120 l/min 2 : 200 l/min
Dimensions (L x P x H) avec BL1860B	168 mm x 79 mm x 251 mm	173 mm x 79 mm x 255 mm
Poids net	1,0 - 1,3 kg	1,0 - 1,4 kg

- Étant donné l'évolution constante de notre programme de recherche et de développement, les spécifications contenues dans ce manuel sont sujettes à modification sans préavis.
- Les spécifications et la batterie peuvent être différentes suivant les pays.
- Le poids peut être différent selon les accessoires, notamment la batterie. Les associations la plus légère et la plus lourde, conformément à la procédure EPTA 01/2014, sont indiquées dans le tableau.

Batterie et chargeur applicables





Batterie	BL1815N / BL1820B / BL1830B / BL1840B / BL1850B / BL1860B
Chargeur	DC18RC / DC18RD / DC18RE / DC18SD / DC18SE / DC18SF / DC18SH

- Certains chargeurs et batteries répertoriés ci-dessus peuvent ne pas être disponibles selon la région où vous résidez.

⚠ AVERTISSEMENT : N'utilisez que les batteries et les chargeurs répertoriés ci-dessus. L'utilisation d'autres batteries et chargeurs peut provoquer des blessures et/ou un incendie.

Symboles

Vous trouverez ci-dessous les symboles susceptibles d'être utilisés pour l'appareil. Veuillez à comprendre leur signification avant toute utilisation.

	Avertissement
	N'utilisez pas le décapeur thermique sous la pluie et ne le laissez pas à l'extérieur lorsqu'il pleut.
	Lire le mode d'emploi.
	Surfaces chaudes - Risque de brûlures des doigts ou des mains.

	Ni-MH Li-Ion
	Pour les pays de l'Union européenne uniquement En raison de la présence de composants dangereux dans l'équipement, les déchets d'équipements électriques et électroniques, les accumulateurs et les batteries peuvent avoir un impact négatif sur l'environnement et la santé humaine. Ne jetez pas les appareils électriques et électroniques ou les batteries avec les ordures ménagères ! Conformément à la directive européenne relative aux déchets d'équipements électriques et électroniques et aux déchets d'accumulateurs et de batteries, ainsi qu'à son adaptation à la législation nationale, les déchets d'équipements électriques, les batteries et les accumulateurs doivent être collectés séparément et déposés dans un point de collecte distinct pour déchets urbains, conformément aux réglementations en matière de protection de l'environnement. Cela est indiqué par le symbole de la poubelle à roulettes barrée sur l'équipement.

Utilisations

Ce décapeur thermique sans fil a été conçu pour diverses applications thermiques telles que le thermo-rétrécissement de films ou de tubes thermorétractables, le soudage ou le dessoudage de composants électroniques, le décollement de rubans adhésifs ou d'autocollants, le desserrage d'écrous ou de boulon rouillés, le façonnage de pièces en plastique, le séchage, la fusion et le dégivrage, etc.

CONSIGNES DE SÉCURITÉ

Consignes de sécurité générales pour outils électriques

⚠ AVERTISSEMENT : Veuillez lire les consignes de sécurité, instructions, illustrations et spécifications qui accompagnent cet outil électrique. Le non-respect de toutes les instructions indiquées ci-dessous peut entraîner une électrocution, un incendie et/ou de graves blessures.

Conservez toutes les mises en garde et instructions pour référence ultérieure.

Le terme « outil électrique » dans les avertissements fait référence à l'outil électrique alimenté par le secteur (avec cordon d'alimentation) ou à l'outil électrique fonctionnant sur batterie (sans cordon d'alimentation).

Sécurité de l'aire de travail

1. **Maintenez l'aire de travail propre et bien éclairée.** Les aires de travail en désordre ou mal éclairées sont propices aux accidents.
2. **N'utilisez pas un outil électrique dans un environnement explosif, en présence de liquides, gaz ou poussières inflammables par exemple.** Les outils électriques produisent des étincelles qui peuvent enflammer la poussière ou les émanations.
3. **Tenez à distance enfants et passants pendant que vous opérez un outil électrique.** Les distractions peuvent vous faire perdre le contrôle de l'outil.

Sécurité électrique

1. **La fiche de l'outil électrique doit correspondre avec la prise de courant. Ne modifiez en aucun cas la fiche. N'utilisez pas de fiches adaptatrices avec des outils électriques reliés à la terre (masse).** Les fiches non modifiées et les prises de courant adaptées réduisent les risques d'électrocution.
2. **Évitez tout contact physique avec des surfaces reliées à la terre ou à la masse, tels que tuyaux, radiateurs, cuisinières électriques et réfrigérateurs.** Le risque d'électrocution augmente si votre corps est relié à la terre ou à la masse.

3. **N'exposez pas les outils électriques à la pluie ou à l'humidité.** Le risque d'électrocution augmente si de l'eau pénètre dans un outil électrique.
4. **Ne maltraitez pas le cordon d'alimentation. N'utilisez jamais le cordon pour transporter, tirer ou débrancher l'outil électrique. Tenez le cordon à l'écart de sources de chaleur, huile, bords tranchants ou pièces en mouvement.** Le risque d'électrocution augmente si le cordon est endommagé ou entortillé.
5. **Utilisez une rallonge convenant pour l'utilisation à l'air libre si vous utilisez l'outil électrique à l'extérieur.** Le risque d'électrocution diminue si vous utilisez un cordon convenant pour l'utilisation à l'air libre.
6. **Si l'utilisation d'un outil électrique dans un emplacement humide est inévitable, servez-vous d'une alimentation protégée par un dispositif différentiel à courant résiduel (DDR).** Le risque d'électrocution diminue si vous utilisez un DDR.
7. **Les outils électriques peuvent produire des champs électromagnétiques (CEM) qui ne sont pas dangereux pour l'utilisateur.** Toutefois, les porteurs de simulateurs cardiaques et autres appareils médicaux semblables doivent demander conseil au fabricant de leur appareil et/ou à leur médecin avant d'utiliser cet outil électrique.
6. **Portez des vêtements adéquats. Ne portez pas de vêtements amples ni de bijoux. Maintenez vos cheveux et vos vêtements à l'écart des pièces en mouvement.** Les pièces en mouvement peuvent happer les vêtements amples, les bijoux ou les cheveux longs.
7. **Si des accessoires sont fournis pour raccorder des dispositifs d'aspiration et de collecte de la poussière, vérifiez qu'ils sont raccordés et utilisés correctement.** L'utilisation de collecteurs de poussière permet de réduire les risques liés à la présence de poussière.
8. **Ne vous laissez pas tromper au fil d'une utilisation fréquente par un sentiment de familiarité vous faisant baisser la garde et ignorer les principes de sécurité de l'outil.** Des actions imprudentes peuvent provoquer de graves blessures en une fraction de seconde.
9. **Pour protéger vos yeux des blessures lorsque vous utilisez un outil électrique, portez toujours des lunettes de protection, lesquelles doivent être conformes à ANSI Z87.1 aux États-Unis, EN 166 en Europe ou AS/NZS 1336 en Australie/Nouvelle-Zélande. En Australie/Nouvelle-Zélande, la loi exige également le port d'un écran facial pour se protéger le visage.**

Sécurité personnelle

1. **Restez vigilant, surveillez vos gestes et faites preuve de bon sens lorsque vous utilisez un outil électrique. N'utilisez pas un outil électrique lorsque vous êtes fatigué ou sous l'emprise de drogues, d'alcool ou de médicaments.** Un moment d'inattention durant l'utilisation d'un outil électrique peut entraîner de graves blessures.
2. **Utilisez un équipement de protection individuelle. Portez toujours une protection oculaire.** Les équipements de sécurité tels que les masques contre les poussières, les chaussures de sécurité antidérapantes, les casques ou les protecteurs d'oreilles utilisés pour les conditions appropriées réduiront les blessures.
3. **Évitez les démarrages intempestifs. Assurez-vous que l'interrupteur est en position d'arrêt avant de brancher l'outil au secteur et/ou sur la batterie, de le ramasser ou de le porter.** Porter un outil électrique en ayant le doigt sur l'interrupteur ou brancher un outil électrique dont l'interrupteur est en position de marche est source d'accidents.
4. **Retirez toute clé de réglage ou autre avant de mettre l'outil électrique sous tension.** Une clé laissée en place sur une pièce rotative de l'outil électrique peut entraîner des blessures.
5. **Ne vous penchez pas trop loin. Tenez-vous toujours bien campé, en position d'équilibre.** Vous aurez ainsi une meilleure maîtrise de l'outil électrique en cas de situations imprévues.

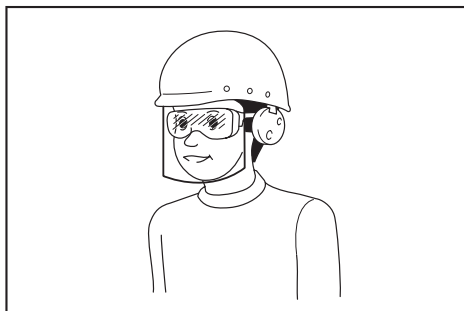

L'employeur est responsable d'imposer le port d'équipements de sécurité appropriés par les utilisateurs de l'outil et par les autres personnes se trouvant à proximité de la zone de travail.

Utilisation et entretien des outils électriques

1. **Ne forcez pas l'outil électrique. Utilisez l'outil électrique adapté à l'application souhaitée.** Si vous utilisez l'outil électrique adéquat et respectez le régime pour lequel il a été conçu, il réalisera un travail de meilleure qualité et plus sûr.
2. **N'utilisez pas l'outil électrique s'il est impossible de l'allumer ou de l'éteindre avec l'interrupteur.** Un outil électrique ne pouvant être contrôlé par l'interrupteur représente un danger et doit être réparé.
3. **Débranchez la fiche de la source d'alimentation et/ou retirez la batterie (si elle est amovible) de l'outil électrique avant de procéder à des réglages, de changer d'accessoire ou de ranger l'outil électrique.** Ces mesures de sécurité préventives réduiront les risques de démarrage accidentel de l'outil électrique.

4. **Rangez les outils électriques non utilisés hors de portée des enfants et ne laissez aucune personne les utiliser si elle n'est pas familiarisée avec les outils électriques ou ces instructions.** Les outils électriques représentent un danger entre des mains inexpertes.
5. **Entretenez les outils électriques et les accessoires. Assurez-vous que les pièces en mouvement ne sont pas mal alignées ou coincées, qu'aucune pièce n'est cassée et que l'outil électrique n'a subi aucun dommage pouvant affecter son bon fonctionnement.** Si l'outil électrique est endommagé, faites-le réparer avant de le réutiliser. De nombreux accidents sont dus à des outils électriques mal entretenus.
6. **Maintenez vos outils de coupe affûtés et propres.** Un outil de coupe bien entretenu aux bords bien affûtés risquera moins de se coincer et sera plus facile à maîtriser.
7. **Utilisez l'outil électrique, ses accessoires et ses embouts, etc. conformément aux instructions, en tenant compte des conditions de travail et de la tâche à effectuer.** L'utilisation d'un outil électrique à des fins autres que celles prévues est potentiellement dangereuse.
8. **Gardez toutes les poignées et surfaces de prise sèches, propres et sans trace d'huile ou de graisse.** Des poignées et des surfaces de prise glissantes ne permettent pas une manipulation et une maîtrise sûres de l'outil dans les situations imprévues.
9. **Lorsque vous utilisez l'outil, ne portez pas de gants de travail en tissu qui pourraient s'enchevêtrer.** L'enchevêtrement de gants de travail en tissu dans les pièces en mouvement peut provoquer des blessures corporelles.

Utilisation et entretien des outils fonctionnant sur batterie

1. **Rechargez la batterie uniquement avec le chargeur spécifié par le fabricant.** Un chargeur qui est adapté à un type spécifique de batterie peut présenter un risque d'incendie s'il est utilisé avec un autre type de batterie.
2. **Utilisez un outil électrique uniquement avec la batterie spécifiquement indiquée.** L'utilisation de toute autre batterie peut présenter un risque de blessure et d'incendie.
3. **Lorsque vous n'utilisez pas la batterie, tenez-la à l'écart des objets métalliques, comme des trombones, pièces de monnaie, clés, clous, vis ou autres petits objets métalliques, susceptibles de créer une connexion entre deux bornes.** Court-circuiter les bornes d'une batterie entre elles peut provoquer des brûlures ou un incendie.
4. **Dans des conditions d'utilisation inadéquates, il peut y avoir une fuite de l'électrolyte de la batterie.** Le cas échéant, évitez tout contact avec ce liquide. En cas de contact accidentel, rincez à l'eau. Si le liquide pénètre dans les yeux, consultez par ailleurs un médecin. Le liquide s'échappant de la batterie peut provoquer une irritation ou des brûlures.

5. **N'utilisez pas une batterie ou un outil s'ils sont endommagés ou modifiés.** Une batterie endommagée ou modifiée peut avoir un comportement imprévisible susceptible d'entraîner un incendie, une explosion ou des blessures.
6. **N'exposez pas la batterie ou l'outil au feu ou à une température excessive.** L'exposition au feu ou à une température supérieure à 130 °C peut provoquer une explosion.
7. **Respectez toutes les instructions de charge et ne chargez pas la batterie ou l'outil en dehors de la plage de température indiquée dans les instructions.** Une charge incorrecte ou à une température en dehors de la plage indiquée peut endommager la batterie et augmenter le risque d'incendie.

Dépannage

1. **Confiez la réparation de votre outil électrique à un réparateur qualifié qui utilise des pièces de rechange identiques.** La sécurité de l'outil électrique sera ainsi préservée.
2. **Ne dépannez jamais les batteries endommagées.** Le dépannage des batteries doit être effectué uniquement par le fabricant ou un dépanneur agréé.
3. **Suivez les instructions pour la lubrification et le remplacement des accessoires.**

Consignes de sécurité pour décapeur thermique sans fil

1. **Une mauvaise utilisation du décapeur thermique présente un risque d'incendie.**
2. **N'utilisez pas cet outil comme sèche-cheveux.**
3. **Ne laissez jamais le décapeur thermique sans surveillance lorsqu'il fonctionne.**
4. **N'utilisez pas le décapeur thermique dans un environnement humide, inflammable ou explosif.**
5. **Vérifiez la zone de travail avant utilisation. N'utilisez pas l'outil si la sécurité n'est pas confirmée.**
6. **Maintenez une ventilation suffisante de la zone de travail.** De la fumée toxique peut être générée lorsque vous travaillez avec certains matériaux.
7. **Lorsque le décapeur thermique fonctionne ou peu après son arrêt, ne touchez pas la buse ou l'accessoire fixé à la buse, car ils sont devenus très chauds.** Attendez que la buse ou l'accessoire soient complètement refroidis.
8. **Ne regardez pas dans la buse du décapeur thermique lorsqu'il fonctionne.**
9. **Ne laissez pas la buse chaude du décapeur thermique toucher un objet ou un matériau inflammable, facilement fondu ou endommagé par la chaleur lorsque le décapeur thermique fonctionne ou peu après son arrêt.**
10. **Lors de l'installation ou du retrait de la buse, laissez-la suffisamment refroidir.**
11. **Après utilisation, posez l'outil droit ou placez la buse chauffante vers le haut avant de la laisser refroidir.**

12. **Éteignez toujours le décapeur thermique, débranchez la source d'alimentation et laissez-le refroidir complètement avant de le déplacer ou de le ranger.**
13. **N'obstruez jamais d'aucune façon l'entrée d'air ou la ventilation d'air.** Le décapeur thermique pourrait devenir très chaud et être endommagé.
14. **Ne laissez aucun objet tomber dans la buse du décapeur thermique.** Cela pourrait provoquer un court-circuit ou une surchauffe.
15. **Ne dirigez jamais le décapeur thermique vers d'autres personnes ou des objets inflammables.**
16. **Chauffez lentement tout en déplaçant le décapeur thermique vers le haut, le bas, la gauche et la droite. Ne l'appliquez pas au même endroit pendant une période prolongée.**
17. **Nettoyez la peinture de la buse ; elle pourrait s'enflammer.**
18. **Lorsque vous utilisez l'outil posé debout, placez-le dans une position stable.**
19. **Lorsque vous utilisez l'outil avec des accessoires, assurez-vous que les accessoires sont fermement fixés à l'outil.**
20. **Utilisez des accessoires Makita d'origine.**
21. **N'utilisez pas l'outil comme souffleur.**
22. **Indication : La batterie est partiellement chargée à la livraison. La batterie doit être complètement chargée pour garantir son alimentation avant la toute première utilisation. La batterie doit être retirée de l'outil pour la charge.**
23. **La batterie peut être chargée à tout moment et cela ne réduira pas sa durée de vie. Toute interruption pendant la charge n'endommagera pas non plus la batterie.**

Consignes de sécurité importantes pour la batterie

1. **Avant d'utiliser la batterie, lisez toutes les instructions et précautions relatives (1) au chargeur de batterie, (2) à la batterie, et (3) au produit utilisant la batterie.**
 2. **Ne désasemblez pas et ne modifiez pas la batterie.** Cela pourrait entraîner un incendie, une chaleur excessive ou une explosion.
 3. **Cessez immédiatement l'utilisation si le temps de fonctionnement devient excessivement court. Il y a risque de surchauffe, de brûlures, voire d'explosion.**
 4. **Si l'électrolyte pénètre dans vos yeux, rincez-les à l'eau claire et consultez immédiatement un médecin. Il y a risque de perte de la vue.**
 5. **Ne court-circuitez pas la batterie :**
 - (1) **Ne touchez les bornes avec aucun matériau conducteur.**
 - (2) **Évitez de ranger la batterie dans un conteneur avec d'autres objets métalliques, par exemple des clous, des pièces de monnaie, etc.**
 - (3) **N'exposez pas la batterie à l'eau ou à la pluie.**
- Un court-circuit de la batterie peut provoquer une intensité de courant élevée, une surchauffe, parfois des brûlures et même une panne.**
6. **Ne rangez ni n'utilisez l'outil et la batterie dans un endroit où la température risque d'atteindre ou de dépasser 50 °C.**
 7. **Ne jetez pas la batterie au feu même si elle est sérieusement endommagée ou complètement épuisée. La batterie peut exploser au contact du feu.**
 8. **Abstenez-vous de clouer, couper, écraser, jeter, laisser tomber la batterie, ou de la heurter contre un objet dur.** Cela pourrait entraîner un incendie, une chaleur excessive ou une explosion.
 9. **N'utilisez pas la batterie si elle est endommagée.**
 10. **Les batteries au lithium-ion contenues sont soumises aux exigences de la législation sur les marchandises dangereuses.**

Lors du transport commercial par des tierces parties ou des transitaires par exemple, des exigences spécifiques en matière d'étiquetage et d'emballage doivent être respectées. Pour la préparation de l'article expédié, il est nécessaire de consulter un expert en matériau dangereux. Veuillez également respecter les réglementations nationales susceptibles d'être plus détaillées.

Recouvrez les contacts exposés avec du ruban adhésif ou du ruban de masquage et emballez la batterie de telle sorte qu'elle ne puisse pas bouger dans l'emballage.
 11. **Lors de la mise au rebut de la batterie, retirez-la de l'outil et jetez-la en lieu sûr. Suivez les réglementations locales en matière de mise au rebut des batteries.**
 12. **Utilisez les batteries uniquement avec les produits spécifiés par Makita.** L'insertion de batteries dans des produits non conformes peut provoquer un incendie, une chaleur excessive, une explosion ou une fuite de l'électrolyte.
 13. **Lorsque vous n'utilisez pas l'outil pendant une période prolongée, la batterie doit être retirée de l'outil.**
 14. **Pendant et après l'utilisation, la batterie peut chauffer, ce qui peut entraîner des brûlures, y compris en cas de température relativement basse. Manipulez les batteries chaudes avec précaution.**
 15. **Ne touchez pas la borne de l'outil immédiatement après utilisation car elle peut être assez chaude pour provoquer des brûlures.**
 16. **Évitez que des copeaux, de la poussière ou du sol adhèrent aux bornes, aux trous et aux rainures de la batterie.** Cela peut provoquer un échauffement, un incendie, une explosion ou un dysfonctionnement de l'outil ou de la batterie, ce qui peut entraîner des brûlures ou des blessures.
 17. **À moins que l'outil prenne en charge un tel usage, n'utilisez pas la batterie à proximité de lignes électriques haute tension.** Cela pourrait entraîner un dysfonctionnement ou casser l'outil ou la batterie.

18. Conservez la batterie hors de portée des enfants.

CONSERVEZ CES INSTRUCTIONS.

⚠ ATTENTION : N'utilisez que des batteries Makita d'origine. L'utilisation de batteries de marque autre que Makita ou de batteries modifiées peut provoquer l'explosion des batteries, ce qui présente un risque d'incendie, de dommages matériels et corporels. Cela annulera également la garantie Makita pour l'outil et le chargeur Makita.

Conseils pour assurer la durée de vie optimale de la batterie

1. Chargez la batterie avant qu'elle ne soit complètement déchargée. Arrêtez toujours l'outil et rechargez la batterie quand vous remarquez que la puissance de l'outil diminue.
2. Ne rechargez jamais une batterie complètement chargée. La surcharge réduit la durée de service de la batterie.
3. Chargez la batterie à une température ambiante comprise entre 10 °C et 40 °C. Avant de charger une batterie chaude, laissez-la refroidir.
4. Lorsque vous n'utilisez pas la batterie, retirez-la de l'outil ou du chargeur.
5. Rechargez la batterie si elle est restée inutilisée pendant une période prolongée (plus de six mois).

LISTE DU CONTENU DE L'EMBALLAGE

Vérifiez que les éléments répertoriés ci-dessous sont inclus dans l'emballage.

- 1 décapeur thermique sans fil
- 1 jeu d'accessoires (certains accessoires peuvent ne pas être nécessaires selon votre usage.)
- 1 manuel d'instructions

NOTE : Si des pièces sont manquantes ou endommagées, veuillez contacter votre revendeur.

DESCRIPTION DES PIÈCES

► Fig.1

1	Buse chauffante	2	Couvercle avant
3	Levier de sécurité	4	Gâchette
5	Bouton de verrouillage	6	DEL d'éclairage
7	Crochet	8	Bouton de dégagement du crochet
9	Sélecteur du volume d'air (1/2)	10	Molette des températures

ASSEMBLAGE





Fixation et retrait des accessoires



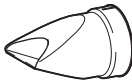
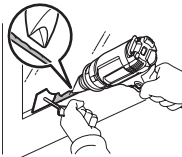
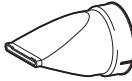
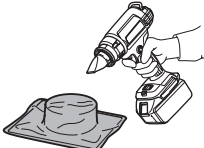

Le décapeur thermique peut être utilisé avec ou sans les accessoires selon les différents usages thermiques.

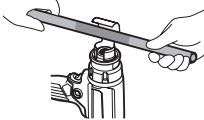
Fixation de l'accessoire

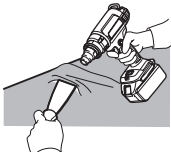
- Choisissez la buse appropriée en fonction des applications thermiques.
- Poussez l'extrémité de raccord de la buse sur la buse chauffante.

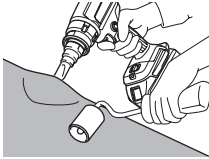
MONTAGE DE L'ACCESSOIRE APPROPRIÉ (LE CAS ÉCHÉANT)

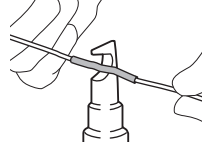
Forme et description	Exemple
Buse protège-verre Pour protéger les fenêtres lors du décapage de cadres de fenêtre	Séchage du mastic sur le cadre d'une fenêtre
	Retrait du mastic du cadre d'une fenêtre avec le grattoir (accessoire en option)
	
Buse large plate Pour répartir la chaleur sur une zone plus large	Chaulfer les emballages pour films thermorétractables
	
Buse réflectrice	Thermorétrécissement pour tubes thermorétractables
	Cintrer des tubes en résine
	
Buse réductrice Pour concentrer la chaleur sur une petite zone	Décapage de peinture avec le grattoir (accessoire en option)
	

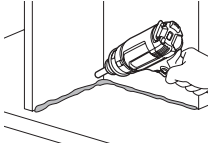
<p>Buse de soudage par recouvrement (Accessoire en option)</p> 	<p>Rapiéçage d'une feuille de vinyle avec le rouleau presseur (accessoire en option)</p> 
<p>Réflecteur pour manchons de soudure (Accessoire en option)</p> 	<p>Thermorétrécissement pour tubes thermorétractables</p> 
<p>Buse de soudage (Accessoire en option)</p> 	<p>Pour concentrer la chaleur sur une petite zone</p> 

⚠ AVERTISSEMENT : Assurez-vous que l'outil électrique est éteint et que la batterie est retirée de l'outil électrique avant de fixer les accessoires. La fixation des accessoires avec l'interrupteur allumé ou la batterie fixée est propice aux accidents.

⚠ AVERTISSEMENT : Assurez-vous de bien fixer les accessoires. Autrement, l'accessoire risque de tomber accidentellement et de provoquer des brûlures.

Retrait de l'accessoire

Tournez le couvercle avant dans le sens de la flèche sur l'illustration pour éjecter l'accessoire. Cela vous permet de retirer les buses sans les toucher lorsqu'elles sont encore chaudes.

► Fig.2

⚠ AVERTISSEMENT : Ne touchez pas l'accessoire fixé ou éjecté du décapeur thermique immédiatement après l'utilisation. N'éjectez pas l'accessoire sur une personne ou un animal. La buse accessoire devient extrêmement chaude après l'utilisation et peut provoquer des brûlures.

⚠ AVERTISSEMENT : N'éjectez pas l'accessoire sur une surface inflammable ou fondant facilement. La buse accessoire devient extrêmement chaude après l'utilisation et présente un risque d'incendie ou de fonte de la surface.

⚠ AVERTISSEMENT : Utilisez les accessoires identiques inclus dans l'emballage d'origine ou réparés par le revendeur ou le centre de service après-vente. L'utilisation d'un accessoire inapproprié ou défectueux peut entraîner un reflux de l'air chaud, ce qui peut endommager l'outil et créer un danger.

Insertion ou retrait de la batterie

⚠ ATTENTION : Éteignez toujours l'outil avant de mettre en place ou de retirer la batterie.

⚠ ATTENTION : Tenez fermement l'outil et la batterie lors de la mise en place ou du retrait de la batterie. Si vous ne tenez pas fermement l'outil et la batterie, ils peuvent vous glisser des mains, et s'abîmer ou vous blesser.

► Fig.3: 1. Indicateur rouge 2. Bouton 3. Batterie

Pour retirer la batterie, faites-la glisser hors de l'outil tout en faisant glisser le bouton à l'avant de la batterie.

Pour mettre la batterie en place, alignez la languette de la batterie avec la rainure du compartiment puis insérez la batterie. Insérez-la entièrement jusqu'à entendre un léger déclic indiquant qu'elle est bien en place. Si vous pouvez voir l'indicateur rouge comme illustré sur la figure, c'est qu'elle n'est pas bien verrouillée.

⚠ ATTENTION : Insérez toujours complètement la batterie jusqu'à ce que l'indicateur rouge ne soit plus visible. Sinon, elle pourrait tomber accidentellement de l'outil, au risque de vous blesser ou de blesser quelqu'un se trouvant près de vous.

⚠ ATTENTION : N'insérez pas la batterie de force. Si elle ne glisse pas facilement, c'est que vous ne l'insérez pas correctement.

UTILISATION

NOTE : Lors de la première utilisation du décapeur thermique, de la fumée peut s'échapper de la buse. Cela est normal et diminuera rapidement.

Mise sous et hors tension

Mise sous tension

- Tirez le levier de sécurité vers le bas et enfoncez la gâchette pour mettre l'outil sous tension.
- Appuyez sur le bouton de verrouillage à gauche avec le pouce pour maintenir l'outil en marche.

Mise hors tension

- Pour arrêter l'outil, relâchez la gâchette.
- Pour arrêter l'outil sur la position verrouillée, enclenchez à fond la gâchette pour la déverrouiller. Pour arrêter l'outil, relâchez la gâchette.

► **Fig.4:** 1. Levier de sécurité 2. Gâchette 3. Bouton de verrouillage

Réglage de la température (DHG181)

La température peut être réglée en tournant la molette des températures. La molette est marquée de 1 (température la plus basse) à 6 (température la plus élevée). Réglez la température en fonction de vos applications. Le tableau suivant suggère le réglage pour différentes applications.

Réglage	Applications
1 (Température ambiante)	Refroidissement des pièces chaudes.
	Refroidissement des machines avant de remplacer la buse.
2 - 6	Séchage de la peinture et du vernis.
	Retrait d'autocollants.
	Cirage et décirage.
	Rétrécissement des films en PVC et tubes isolants.
	Dégivrage des tuyaux gelés.
	Soudage du plastique.
	Cintrage de tuyaux et de feuilles en plastique.

Réglage du volume d'air (DHG181)

Le volume d'air peut être réglé en plaçant le sélecteur du volume d'air sur la position 1 ou 2.

► **Fig.5:** 1. Sélecteur du volume d'air (1/2)

Utilisation de l'outil posé debout

L'outil peut être utilisé droit ou avec la buse chauffante tournée vers le haut comme illustré sur la figure. Lorsque vous utilisez l'outil posé debout, placez l'interrupteur sur Marche, puis enfoncez le bouton de verrouillage pour que l'outil fonctionne en continu.

► **Fig.6**

⚠ AVERTISSEMENT : Utilisez uniquement l'outil dans l'une ou l'autre des positions illustrées. Placez l'interrupteur sur Arrêt avant de poser l'outil dans une autre position.

⚠ ATTENTION : Lorsque vous utilisez l'outil posé debout, placez-le dans une position stable. L'utilisation de l'outil sur une surface instable ou en pente risque d'entraîner sa chute et de blesser quelqu'un.

Refroidissement

La buse chauffante et les accessoires sont devenus très chauds pendant l'utilisation. Laissez-les refroidir avant d'essayer de déplacer ou de ranger l'outil.

⚠ ATTENTION : Après l'utilisation, ne touchez pas la buse avant qu'elle n'ait eu le temps de refroidir.

⚠ ATTENTION : Ne quittez pas la zone de travail tant que l'outil n'a pas refroidi. Restez à l'affût d'indications d'un incendie caché. Laissez refroidir l'outil, puis nettoyez-le et rangez-le à l'intérieur, hors de la portée des enfants.

DESCRIPTION DU FONCTIONNEMENT

DEL d'éclairage

⚠ ATTENTION : Évitez de regarder directement le faisceau lumineux ou sa source.

Enclenchez la gâchette pour allumer la lampe. La lampe reste allumée tant que la gâchette est enclenchée. La lampe s'éteint environ 10 secondes après avoir relâché la gâchette.

NOTE : Retirez la saleté sur la lentille de la lampe avec un chiffon sec. Prenez soin de ne pas érafler la lentille de la lampe sous peine de diminuer son éclairage.

Crochet

Le crochet vous permet d'accrocher l'outil à l'emplacement de votre choix.

1. Appuyez sur le bouton de dégagement du crochet.
2. Faites pivoter le crochet vers l'extérieur.

► **Fig.7:** 1. Bouton de dégagement du crochet
2. Crochet

Pour ranger le crochet, faites-le pivoter sur sa position d'origine, puis poussez-le dans l'outil jusqu'à ce qu'il s'enclenche.

► **Fig.8**

Système de protection de l'outil/la batterie

L'outil est équipé d'un système de protection de l'outil/la batterie. Ce système coupe automatiquement l'alimentation vers le moteur pour prolonger la durée de vie de l'outil et de la batterie. Si l'outil ou la batterie se trouve dans l'une des situations suivantes, l'outil cessera automatiquement de fonctionner. Dans certaines situations, les témoins s'allument.

Protection contre la décharge totale de la batterie

Lorsque la charge restante de la batterie devient très faible, l'outil s'arrête automatiquement. Si le produit ne fonctionne pas même en actionnant les boutons, retirez les batteries de l'outil et chargez-les.

Protections contre d'autres causes

Le système de protection est également conçu pour d'autres causes qui pourraient endommager l'outil et lui permet de s'arrêter automatiquement. Suivez toutes les étapes ci-dessous pour éliminer les causes, lorsque l'outil a été arrêté provisoirement ou a cessé de fonctionner.

1. Éteignez l'outil, puis rallumez-le pour le redémarrer.
2. Chargez la ou les batteries ou remplacez-les par des batteries rechargées.
3. Laissez l'outil et la ou les batteries refroidir.

En l'absence d'amélioration après avoir rétabli le système de protection, contactez votre centre de service Makita local.

Indication de la charge restante de la batterie

Uniquement pour les batteries avec voyant lumineuse

► **Fig.9:** 1. Témoins 2. Bouton de vérification

Appuyez sur le bouton de vérification sur la batterie pour indiquer la charge restante de la batterie. Les témoins s'allument pendant quelques secondes.

Témoins			Charge restante
Allumé	Éteint	Clignotant	
■	□	◐	75 % à 100 %
■ ■ ■ ■	□	□	50 % à 75 %
■ ■	□ □	□	25 % à 50 %
■	□ □ □	□	0 % à 25 %
◐	□ □ □	□	Chargez la batterie.
■ ■ □ □	□ □	□ □	Anomalie possible de la batterie.
	↑ ↓		

NOTE : Selon les conditions d'utilisation et la température ambiante, l'indication peut être légèrement différente de la capacité réelle.

NOTE : Le premier témoin (complètement à gauche) clignotera pendant le fonctionnement du système de protection de la batterie.

ENTRETIEN

ATTENTION : Assurez-vous toujours que l'outil est hors tension et que la batterie est retirée avant d'y effectuer tout travail d'inspection ou d'entretien.

REMARQUE : N'utilisez jamais d'essence, benzine, diluant, alcool ou autre produit similaire. Cela risquerait de provoquer la décoloration, la déformation ou la fissuration de l'outil.

Pour assurer la SÉCURITÉ et la FIABILITÉ du produit, toute réparation, tout travail d'entretien ou de réglage doivent être effectués par un centre d'entretien Makita agréé, avec des pièces de rechange Makita.

L'outil a été conçu pour fonctionner pendant une période prolongée avec un minimum d'entretien. Un fonctionnement continu et satisfaisant dépend de l'entretien adéquat et du nettoyage régulier de l'outil.

Lubrification

Aucune lubrification n'est nécessaire pour ce produit.

Nettoyage

- Conservez les ouvertures de ventilation et la gâchette propres et exemptes de corps étrangers.
- Nettoyez l'outil à l'aide d'un chiffon doux périodiquement et de préférence après chaque utilisation.

ACCESSOIRES EN OPTION

ATTENTION : Ces accessoires ou pièces complémentaires sont recommandés pour l'utilisation avec l'outil Makita spécifié dans ce mode d'emploi. L'utilisation de tout autre accessoire ou pièce complémentaire peut comporter un risque de blessure. N'utilisez les accessoires ou pièces complémentaires qu'aux fins auxquelles ils ont été conçus.

Pour obtenir plus de détails sur ces accessoires, contactez votre centre d'entretien local Makita.

- Buse
- Rouleau presseur
- Grattoir
- Batterie et chargeur Makita d'origine

NOTE : Il se peut que certains éléments de la liste soient compris dans l'emballage de l'outil en tant qu'accessoires standard. Ils peuvent varier d'un pays à l'autre.

WARNUNG

- Für Benutzer in Europa:
Dieses Gerät kann von Kindern ab 8 Jahren und Personen mit verminderten körperlichen oder geistigen Fähigkeiten oder Mangel an Erfahrung und Kenntnissen benutzt werden, sofern sie eine Beaufsichtigung bezüglich des sicheren Gebrauchs des Gerätes erhalten haben und die damit verbundenen Gefahren verstehen. Kinder dürfen nicht mit dem Gerät spielen. Reinigung und Benutzerwartung dürfen nicht von Kindern ohne Beaufsichtigung durchgeführt werden.
- Für Benutzer in außereuropäischen Gebieten:
Dieses Gerät ist nicht für den Gebrauch durch Personen (einschließlich Kindern) mit verminderten körperlichen, sensorischen oder geistigen Fähigkeiten oder mangelnder Erfahrung und Kenntnis vorgesehen, es sei denn, sie haben eine Betreuung oder Unterweisung im Gebrauch des Gerätes von einer Person erhalten, die für ihre Sicherheit verantwortlich ist. Kinder sollten beaufsichtigt werden, um sicherzugehen, dass sie nicht mit dem Gerät spielen.
- Entsprechende Details der Vorsichtsmaßnahmen während der Benutzerwartung finden Sie im Kapitel „WARTUNG“.
- Falls das Gerät nicht mit Sorgfalt verwendet wird, kann ein Brand entstehen, daher:
 - Lassen Sie Sorgfalt walten, wenn Sie das Gerät an Orten verwenden, an denen sich brennbare Materialien befinden.
 - Nicht über einen längeren Zeitraum auf die gleiche Stelle anwenden.
 - Nicht bei Vorhandensein einer explosiven Atmosphäre verwenden.
 - Beachten Sie, dass Wärme an brennbare Materialien geleitet werden kann, die sich außerhalb der Sichtweite befinden.
 - Stellen Sie das Gerät nach dem Gebrauch auf seinen Ständer, und lassen Sie es abkühlen, bevor Sie es lagern.
 - Lassen Sie das Gerät nicht unbeaufsichtigt, wenn es eingeschaltet ist.

Dies ist ein batteriebetriebenes Gerät. Der Akku wird geladen, während er vom Gerät abgenommen ist.

- Angaben zur Typenbezeichnung des Akkus finden Sie im Kapitel „TECHNISCHE DATEN“.
- Angaben zum Demontage- oder Installationsverfahren des Akkus finden Sie im Abschnitt „Anbringen und Abnehmen des Akkus“.
- Entfernen Sie den Akku zum Entsorgen vom Gerät, und entsorgen Sie ihn an einem sicheren Ort. Befolgen Sie die örtlichen Vorschriften bezüglich der Entsorgung von Akkus.
- Soll das Gerät längere Zeit nicht benutzt werden, muss der Akku vom Gerät entfernt werden.
- Der Akku darf nicht kurzgeschlossen werden.

TECHNISCHE DATEN

Modell:	DHG180	DHG181
Nennspannung	18 V Gleichstrom	
Temperatur	550 °C	Umgebungstemperatur - 550 °C
Luftmenge	200 L/min	1: 120 L/min 2: 200 L/min
Abmessungen (L x B x H) mit BL1860B	168 mm x 79 mm x 251 mm	173 mm x 79 mm x 255 mm
Nettogewicht	1,0 - 1,3 kg	1,0 - 1,4 kg

- Wir behalten uns vor, Änderungen der technischen Daten im Zuge der Entwicklung und des technischen Fortschritts ohne vorherige Ankündigung vorzunehmen.
- Die technischen Daten und der Akku können von Land zu Land unterschiedlich sein.
- Das Gewicht kann abhängig von dem Aufsatz (den Aufsätzen), einschließlich des Akkus, unterschiedlich sein. Die leichteste und die schwerste Kombination, gemäß dem EPTA-Verfahren 01/2014, sind in der Tabelle angegeben.

Zutreffende Akkus und Ladegeräte





Akku	BL1815N / BL1820B / BL1830B / BL1840B / BL1850B / BL1860B
Ladegerät	DC18RC / DC18RD / DC18RE / DC18SD / DC18SE / DC18SF / DC18SH

- Einige der oben aufgelisteten Akkus und Ladegeräte sind je nach Ihrem Wohngebiet eventuell nicht erhältlich.

⚠️ WARNUNG: Verwenden Sie nur die oben aufgeführten Akkus und Ladegeräte. Bei Verwendung irgendwelcher anderer Akkus und Ladegeräte besteht Verletzungs- und/oder Brandgefahr.

Symbole

Nachfolgend werden Symbole beschrieben, die für das Gerät verwendet werden können. Machen Sie sich unbedingt vor der Benutzung mit ihrer Bedeutung vertraut.

	Warnung
	Verwenden Sie das Heiluftgeblse nicht im Regen, und lassen Sie es bei Regen nicht im Freien liegen.
	Betriebsanleitung lesen.
	Heie Oberflchen - Verbrennungen von Fingern oder Hnden.
	Nur fr EU-Lnder Aufgrund des Vorhandenseins gefhrlicher Komponenten in der Ausrstung knnen Elektro- und Elektronik-Altgerte, Akkumulatoren und Batterien sich negativ auf die Umwelt und die menschliche Gesundheit auswirken. Entsorgen Sie Elektro- und Elektronikgerte oder Batterien nicht mit dem Hausmll! In bereinstimmung mit der Europischen Richtlinie ber Elektro- und Elektronik-Altgerte, Akkumulatoren und Batterien, verbrauchte Akkumulatoren und Batterien sowie ihrer Anpassung an nationales Recht sollten Elektro-Altgerte, Batterien und Akkumulatoren gem den Umweltschutzbestimmungen getrennt gelagert und zu einer getrennten Sammelstelle fr Siedlungsabflle geliefert werden. Dies wird durch das am Gert angebrachte Symbol der durchgestrichenen Abfalltonne auf Rdern angezeigt.

Vorgesehene Verwendung

Dieses Akku-Heiluftgeblse wurde fr verschiedene Wrmeanwendungen entwickelt, z. B. zum Schrumpfen von Schrumpffolien oder -schluchen, zum Lten oder Entlten von elektronischen Komponenten, zum Abziehen von Klebebndern oder Aufklebern, zum Lsen von verrosteten Mttern oder Schrauben, zum Formen von Kunststoffteilen, zum Trocknen, Schmelzen und Auftauen usw.

SICHERHEITSWARNUNGEN

Allgemeine Sicherheitswarnungen fr Elektrowerkzeuge

⚠️ WARNUNG: Lesen Sie alle mit diesem Elektrowerkzeug gelieferten Sicherheitswarnungen, Anweisungen, Abbildungen und technischen Daten durch. Eine Missachtung der unten aufgefhrten Anweisungen kann zu einem elektrischen Schlag, Brand und/oder schweren Verletzungen fhren.

Bewahren Sie alle Warnungen und Anweisungen fr sptere Bezugnahme auf.

Der Ausdruck „Elektrowerkzeug“ in den Warnhinweisen bezieht sich auf Ihr mit Netzstrom (mit Kabel) oder Akku (ohne Kabel) betriebenes Elektrowerkzeug.

Sicherheit im Arbeitsbereich

1. **Halten Sie den Arbeitsbereich sauber und gut beleuchtet.** Unaufgerumte oder dunkle Bereiche fhren zu Unfllen.
2. **Betreiben Sie Elektrowerkzeuge nicht in explosiven Umgebungen, wie z. B. in Gegenwart von brennbaren Flssigkeiten, Gasen oder Staub.** Elektrowerkzeuge erzeugen Funken, die den Staub oder die Dmpfe entznden knnen.
3. **Halten Sie Kinder und Umstehende whrend der Benutzung eines Elektrowerkzeugs vom Arbeitsbereich fern.** Ablenkungen knnen dazu fhren, dass Sie die Kontrolle verlieren.

Elektrische Sicherheit

1. **Der Stecker des Elektrowerkzeugs muss an die Steckdose angepasst sein. Der Stecker darf auf keinen Fall in irgendeiner Form abgendert werden. Verwenden Sie keine Adapterstecker mit geerdeten Elektrowerkzeugen.**
Vorschriftsmige Stecker und passende Steckdosen reduzieren die Stromschlaggefahr.
2. **Vermeiden Sie Krperkontakt mit geerdeten Gegenstnden (z. B. Rohre, Khler, Herde, Khlschrnke).** Es besteht erhhte Stromschlaggefahr, falls Ihr Krper Erdkontakt hat.
3. **Setzen Sie Elektrowerkzeuge keinem Regen oder Nsse aus.** Wasser, das in ein Elektrowerkzeug eindringt, erhht die Stromschlaggefahr.

4. **Behandeln Sie das Kabel sorgfältig. Benutzen Sie das Kabel niemals zum Tragen, Ziehen oder Abtrennen des Elektrowerkzeugs. Halten Sie das Kabel von Hitze, Öl, scharfen Kanten oder beweglichen Teilen fern.** Ein beschädigtes oder verheddertes Kabel erhöht die Stromschlaggefahr.
5. **Wenn Sie ein Elektrowerkzeug im Freien betreiben, verwenden Sie ein für Freiluftbenutzung geeignetes Verlängerungskabel.** Die Verwendung eines für Freiluftbenutzung geeigneten Kabels reduziert die Stromschlaggefahr.
6. **Lässt sich der Einsatz eines Elektrowerkzeugs in feuchter Umgebung nicht vermeiden, verwenden Sie eine Stromversorgung, die mit einem Fehlerstrom-Schutzschalter (RCD) geschützt ist.** Der RCD verringert die Stromschlaggefahr.
7. **Elektrowerkzeuge können elektromagnetische Felder (EMF) erzeugen, die für den Benutzer nicht gesundheitsschädlich sind.** Personen mit Herzschrittmachern und anderen ähnlichen medizinischen Geräten sollten jedoch vor der Benutzung dieses Elektrowerkzeugs den Hersteller ihres Gerätes und/oder ihren Arzt um Rat fragen.
6. **Zweckmäßige Kleidung tragen. Tragen Sie keine lose Kleidung oder Schmuck. Halten Sie Haare und Kleidung von beweglichen Teilen fern.** Lose Kleidung, Schmuck oder langes Haar kann sich in beweglichen Teilen verfangen.
7. **Wenn Anschlussvorrichtungen für Staubabsaug- und Staubsammelgeräte vorhanden sind, sollten diese montiert und sachgerecht verwendet werden.** Durch Staubabsaugung können staubbezogene Gefahren reduziert werden.
8. **Lassen Sie nicht zu, dass Sie aufgrund der Vertrautheit, die Sie durch häufigen Gebrauch von Werkzeugen erworben haben, selbstzufrieden werden und die Sicherheitsprinzipien der Werkzeuge missachten.** Eine achtlose Handlung kann innerhalb von Sekundenbruchteilen schwere Verletzungen verursachen.
9. **Tragen Sie stets eine Schutzbrille, um Ihre Augen bei Verwendung von Elektrowerkzeugen vor Verletzung zu schützen. Die Brille muss den Vorschriften ANSI Z87.1 in den USA, EN 166 in Europa oder AS/NZS 1336 in Australien/Neuseeland entsprechen. In Australien/Neuseeland ist das Tragen eines Gesichtsschutzes gesetzlich vorgeschrieben, um auch Ihr Gesicht zu schützen.**

Persönliche Sicherheit

1. **Bleiben Sie wachsam, und lassen Sie beim Umgang mit einem Elektrowerkzeug Vorsicht und gesunden Menschenverstand walten. Benutzen Sie keine Elektrowerkzeuge, wenn Sie müde sind oder unter dem Einfluss von Drogen, Alkohol oder Medikamenten stehen.** Ein Augenblick der Unachtsamkeit während der Benutzung von Elektrowerkzeugen kann zu schweren Verletzungen führen.
2. **Benutzen Sie persönliche Schutzausrüstung. Tragen Sie stets einen Augenschutz.** Sachgemäßer Gebrauch von Schutzausrüstung (z. B. Staubmaske, rutschfeste Sicherheitsschuhe, Helm und Gehörschutz) trägt zu einer Reduzierung der Verletzungsgefahr bei.
3. **Unbeabsichtigtes Einschalten verhüten. Vergewissern Sie sich, dass sich der Ein-Aus-Schalter in der Aus-Stellung befindet, bevor Sie die Stromquelle und/oder den Akku anschließen bzw. das Werkzeug aufheben oder tragen.** Das Tragen von Elektrowerkzeugen mit dem Finger am Ein-Aus-Schalter oder das Anschließen bei eingeschaltetem Ein-Aus-Schalter führt zu Unfällen.
4. **Etwaige Einstell- oder Schraubenschlüssel sind vor dem Einschalten des Elektrowerkzeugs zu entfernen.** Ein Schrauben- oder Einstellschlüssel, der auf einem rotierenden Teil des Elektrowerkzeugs stecken gelassen wird, kann zu einer Verletzung führen.
5. **Übernehmen Sie sich nicht. Achten Sie stets auf sicheren Stand und gute Balance.** Sie haben dann in unerwarteten Situationen eine bessere Kontrolle über das Elektrowerkzeug.

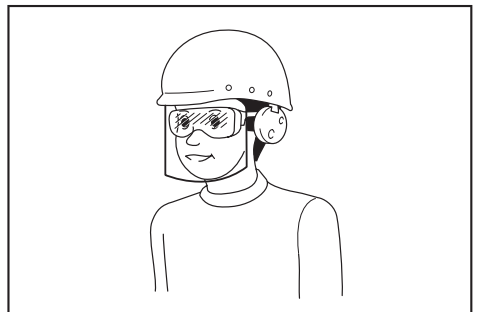

Der Arbeitgeber ist dafür verantwortlich, den Gebrauch von angemessener Schutzausrüstung für die Werkzeubenutzer und andere Personen im unmittelbaren Arbeitsbereich durchzusetzen.

Gebrauch und Pflege von Elektrowerkzeugen

1. **Setzen Sie Elektrowerkzeuge keiner Gewaltanwendung aus. Verwenden Sie das korrekte Elektrowerkzeug für Ihre Anwendung.** Ein korrektes Elektrowerkzeug verrichtet die anstehende Arbeit bei sachgemäßer Handhabung besser und sicherer.
2. **Benutzen Sie das Elektrowerkzeug nicht, wenn es sich nicht mit dem Ein-Aus-Schalter ein- und ausschalten lässt.** Ein Elektrowerkzeug, das nicht auf die Schalterbetätigung reagiert, ist gefährlich und muss repariert werden.

3. **Trennen Sie den Stecker von der Stromquelle, und/oder entfernen Sie den Akku vom Elektrowerkzeug, falls er abnehmbar ist, bevor Sie Einstellungen durchführen, Zubehör auswechseln oder das Elektrowerkzeug lagern.** Solche vorbeugenden Sicherheitsmaßnahmen reduzieren die Gefahr eines versehentlichen Einschaltens des Elektrowerkzeugs.
4. **Bewahren Sie unbenutzte Elektrowerkzeuge außer Reichweite von Kindern auf, und lassen Sie nicht zu, dass Personen, die nicht mit dem Elektrowerkzeug oder diesen Anweisungen vertraut sind, das Elektrowerkzeug benutzen.** Elektrowerkzeuge in den Händen unerfahrener Benutzer sind gefährlich.
5. **Halten Sie Elektrowerkzeuge und Zubehörteile instand. Überprüfen Sie Elektrowerkzeuge auf Fehlausrichtung oder Klemmen beweglicher Teile, Beschädigung von Teilen und andere Zustände, die ihren Betrieb beeinträchtigen können. Lassen Sie das Elektrowerkzeug bei Beschädigung vor Gebrauch reparieren.** Viele Unfälle werden durch schlecht gewartete Elektrowerkzeuge verursacht.
6. **Halten Sie Schneidwerkzeuge scharf und sauber.** Gut instand gehaltene Schneidwerkzeuge mit scharfen Schneiden sind weniger anfällig für Klemmen und lassen sich leichter handhaben.
7. **Benutzen Sie das Elektrowerkzeug, das Zubehör und die Werkzeugeinsätze usw. gemäß diesen Anweisungen unter Berücksichtigung der Arbeitsbedingungen und der durchzuführenden Arbeit.** Unsachgemäßer Gebrauch des Elektrowerkzeugs kann zu einer Gefahrensituation führen.
8. **Halten Sie Handgriffe und Griffflächen trocken, sauber und frei von Öl und Fett.** Rutschige Handgriffe und Griffflächen gestatten keine sichere Handhabung und Kontrolle des Werkzeugs in unerwarteten Situationen.
9. **Tragen Sie bei der Benutzung des Werkzeugs keine Arbeitshandschuhe aus Stoff, weil diese sich verfangen können.** Das Verfangen von Arbeitshandschuhen aus Stoff in den beweglichen Teilen kann zu Personenschäden führen.

Gebrauch und Pflege von Akkuwerkzeugen

1. **Laden Sie den Akku nur mit dem vom Hersteller vorgeschriebenen Ladegerät.** Ein Ladegerät, das für einen Akkutyp geeignet ist, kann bei Verwendung mit einem anderen Akku eine Brandgefahr darstellen.
2. **Benutzen Sie Elektrowerkzeuge nur mit den ausdrücklich vorgeschriebenen Akkus.** Bei Verwendung irgendwelcher anderer Akkus besteht Verletzungs- und Brandgefahr.
3. **Bewahren Sie den Akku bei Nichtgebrauch nicht zusammen mit Metallgegenständen, wie Büroklammern, Münzen, Schlüsseln, Nägeln, Schrauben, und anderen kleinen Metallteilen auf, welche die Kontakte kurzschließen können.** Kurzschließen der Akkukontakte kann Verbrennungen oder einen Brand verursachen.

4. **Bei Missbrauch kann Flüssigkeit aus dem Akku austreten. Vermeiden Sie Kontakt mit dieser Flüssigkeit. Falls Sie versehentlich mit der Flüssigkeit in Berührung kommen, spülen Sie die betroffenen Stellen mit Wasser ab. Falls die Flüssigkeit in die Augen gelangt, suchen Sie zusätzlich ärztliche Hilfe auf.** Die vom Akku austretende Flüssigkeit kann Hautreizungen oder Verätzungen verursachen.
5. **Verwenden Sie keinen Akku und auch kein Werkzeug, der (das) beschädigt oder modifiziert ist.** Beschädigte oder modifizierte Akkus können unvorhersehbares Verhalten zeigen, das zu einem Brand, einer Explosion oder Verletzungsgefahr führen kann.
6. **Setzen Sie einen Akku oder ein Werkzeug nicht Feuer oder übermäßigen Temperaturen aus.** Bei Einwirkung von Feuer oder Temperaturen über 130 °C kann es zu einer Explosion kommen.
7. **Befolgen Sie alle Ladeanweisungen, und laden Sie den Akku bzw. das Werkzeug nicht außerhalb des in den Anweisungen angegebenen Temperaturbereichs.** Wird der Ladevorgang unsachgemäß oder bei Temperaturen außerhalb des angegebenen Bereichs durchgeführt, kann es zu einer Beschädigung des Akkus und erhöhter Brandgefahr kommen.

Wartung

1. **Lassen Sie Ihr Elektrowerkzeug nur unter Verwendung identischer Ersatzteile von einem qualifizierten Wartungstechniker warten.** Dadurch wird die Aufrechterhaltung der Sicherheit des Elektrowerkzeugs gewährleistet.
2. **Beschädigte Akkus dürfen auf keinen Fall gewartet werden.** Die Wartung von Akkus darf nur vom Hersteller oder von einer Vertragswerkstatt durchgeführt werden.
3. **Befolgen Sie die Anweisungen für die Schmierung und den Austausch von Zubehör.**

Sicherheitswarnungen für Akku-Heißluftgebläse

1. **Fehlgebrauch des Heißluftgebläses kann eine Brandgefahr verursachen.**
2. **Verwenden Sie dieses Werkzeug nicht als Haartrockner.**
3. **Lassen Sie das Heißluftgebläse niemals unbeaufsichtigt eingeschaltet.**
4. **Verwenden Sie das Heißluftgebläse nicht in feuchter, entflammbarer oder explosiver Umgebung.**
5. **Überprüfen Sie den Arbeitsbereich vor dem Betrieb. Verwenden Sie das Werkzeug nicht, falls die Sicherheit nicht gewährleistet ist.**
6. **Sorgen Sie für eine ausreichende Belüftung des Arbeitsbereiches.** Bei der Arbeit mit bestimmten Materialien kann giftiger Rauch erzeugt werden.
7. **Berühren Sie nicht die Düse oder das an der Düse befestigte Zubehör während des Betriebs oder kurz nach dem Ausschalten des Heißluftgebläses, da es sehr heiß geworden ist. Warten Sie, bis die Düse oder das Zubehör vollständig abgekühlt ist.**

8. **Blicken Sie während des Betriebs nicht in die Düse des Heißluftgebläses.**
9. **Achten Sie darauf, dass die heiße Düse des Heißluftgebläses keine Gegenstände oder Materialien berührt, die brennbar sind oder durch Hitze leicht schmelzen oder beschädigt werden können, wenn das Heißluftgebläse läuft oder kurz nach dem Ausschalten.**
10. **Lassen Sie die Düse beim Montieren oder Demontieren ausreichend abkühlen.**
11. **Lassen Sie das Werkzeug nach dem Gebrauch selbständig stehen, oder richten Sie die Heißdüse vor dem Abkühlen nach oben.**
12. **Schalten Sie das Heißluftgebläse immer aus, trennen Sie die Stromquelle ab, und lassen Sie es vollständig abkühlen, bevor Sie es transportieren oder lagern.**
13. **Blockieren Sie auf keinen Fall den Lufterlass oder die Belüftung in irgendeiner Weise.** Anderenfalls könnte das Heißluftgebläse extrem heiß werden und beschädigt werden.
14. **Lassen Sie keine Gegenstände in die Düse des Heißluftgebläses fallen.** Dies kann einen Kurzschluss oder eine Überhitzung verursachen.
15. **Richten Sie das Heißluftgebläse niemals auf andere Personen oder brennbare Gegenstände.**
16. **Erhitzen Sie langsam, während Sie das Heißluftgebläse auf und ab sowie nach links und rechts bewegen.** Nicht über einen längeren Zeitraum auf die gleiche Stelle anwenden.
17. **Reinigen Sie die Düse von Lackresten, da sie sich entzünden könnten.**
18. **Wenn Sie das Werkzeug allein stehend benutzen, bringen Sie das Werkzeug in eine stabile Position.**
19. **Wenn Sie das Werkzeug mit Zubehör verwenden, achten Sie darauf, dass das Zubehör fest am Werkzeug angebracht ist.**
20. **Verwenden Sie Original-Zubehör von Makita.**
21. **Verwenden Sie das Werkzeug nicht als Blasgerät.**
22. **Anzeige: Der Akku ist bei der Lieferung teilweise geladen. Der Akku muss vor der ersten Verwendung vollständig aufgeladen werden, um die Leistung des Akkus zu gewährleisten. Der Akku muss zum Laden vom Werkzeug abgenommen werden.**
23. **Der Akku kann jederzeit aufgeladen werden, ohne dass sich seine Lebensdauer verkürzt. Auch eine beliebige Unterbrechung während des Ladevorgangs führt nicht zu einer Beschädigung des Akkus.**
2. **Unterlassen Sie Zerlegen oder Manipulieren des Akkus.** Es kann sonst zu einem Brand, übermäßiger Hitzeentwicklung oder einer Explosion kommen.
3. **Falls die Betriebszeit beträchtlich kürzer geworden ist, stellen Sie den Betrieb sofort ein.** Anderenfalls besteht die Gefahr von Überhitzung, möglichen Verbrennungen und sogar einer Explosion.
4. **Falls Elektrolyt in Ihre Augen gelangt, waschen Sie sie mit sauberem Wasser aus, und begeben Sie sich unverzüglich in ärztliche Behandlung.** Anderenfalls können Sie Ihre Sehkraft verlieren.
5. **Der Akku darf nicht kurzgeschlossen werden:**
 - (1) **Die Kontakte dürfen nicht mit leitfähigem Material berührt werden.**
 - (2) **Lagern Sie den Akku nicht in einem Behälter zusammen mit anderen Metallgegenständen, wie z. B. Nägel, Münzen usw.**
 - (3) **Setzen Sie den Akku weder Wasser noch Regen aus.****Ein Kurzschluss des Akkus verursacht starken Stromfluss, der Überhitzung, mögliche Verbrennungen und einen Defekt zur Folge haben kann.**
6. **Lagern und benutzen Sie das Werkzeug und den Akku nicht an Orten, an denen die Temperatur 50 °C erreichen oder überschreiten kann.**
7. **Versuchen Sie niemals, den Akku zu verbrennen, selbst wenn er stark beschädigt oder vollkommen verbraucht ist.** Der Akku kann im Feuer explodieren.
8. **Unterlassen Sie Nageln, Schneiden, Zerquetschen, Werfen, Fallenlassen des Akkus oder Schlagen des Akkus mit einem harten Gegenstand.** Eine solche Handlung kann zu einem Brand, übermäßiger Hitzeentwicklung oder einer Explosion führen.
9. **Benutzen Sie keine beschädigten Akkus.**
10. **Die enthaltenen Lithium-Ionen-Akkus unterliegen den Anforderungen der Gefahrengut-Gesetzgebung.** Für kommerzielle Transporte, z. B. durch Dritte oder Spediteure, müssen besondere Anforderungen zu Verpackung und Etikettierung beachtet werden. Zur Vorbereitung des zu transportierenden Artikels ist eine Beratung durch einen Experten für Gefahrengut erforderlich. Bitte beachten Sie möglicherweise ausführlichere nationale Vorschriften. Überkleben oder verdecken Sie offene Kontakte, und verpacken Sie den Akku so, dass er sich in der Verpackung nicht umher bewegen kann.
11. **Entfernen Sie den Akku zum Entsorgen vom Werkzeug, und entsorgen Sie ihn an einem sicheren Ort.** Befolgen Sie die örtlichen Vorschriften bezüglich der Entsorgung von Akkus.

Wichtige Sicherheitsanweisungen für Akku

1. **Lesen Sie vor der Benutzung des Akkus alle Anweisungen und Warnhinweise, die an (1) Ladegerät, (2) Akku und (3) Akkuwerkzeug angebracht sind.**

12. **Verwenden Sie die Akkus nur mit den von Makita angegebenen Produkten.** Das Einsetzen der Akkus in nicht konforme Produkte kann zu einem Brand, übermäßiger Hitzebildung, einer Explosion oder Auslaufen von Elektrolyt führen.
13. **Soll das Werkzeug längere Zeit nicht benutzt werden, muss der Akku vom Werkzeug entfernt werden.**
14. **Bei und nach dem Gebrauch kann der Akku heiß werden, was Verbrennungen oder Niedertemperaturverbrennungen verursachen kann. Beachten Sie die Handhabung von heißen Akkus.**
15. **Berühren Sie nicht den Anschlusskontakt des Werkzeugs unmittelbar nach dem Gebrauch, da er heiß genug werden kann, um Verbrennungen zu verursachen.**
16. **Achten Sie darauf, dass sich keine Späne, Staub oder Schmutz in den Anschlusskontakten, Löchern und Nuten des Akkus absetzen.** Es könnte sonst zu Erhitzung, Brandauslösung, Bersten und Funktionsstörungen des Werkzeugs oder des Akkus kommen, was zu Verbrennungen oder Personenschäden führen kann.
17. **Wenn das Werkzeug den Einsatz in der Nähe einer Hochspannungs-Stromleitung nicht unterstützt, benutzen Sie den Akku nicht in der Nähe einer Hochspannungs-Stromleitung.** Dies kann zu einer Funktionsstörung oder Betriebsstörung des Werkzeugs oder des Akkus führen.
18. **Halten Sie die Batterie von Kindern fern.**

DIESE ANWEISUNGEN AUFBEWAHREN.

⚠ VORSICHT: Verwenden Sie nur Original-Makita-Akkus. Die Verwendung von Nicht-Original-Makita-Akkus oder von Akkus, die abgeändert worden sind, kann zum Bersten des Akkus und daraus resultierenden Bränden, Personenschäden und Beschädigung führen. Außerdem wird dadurch die Makita-Garantie für das Makita-Werkzeug und -Ladegerät ungültig.

Hinweise zur Aufrechterhaltung der maximalen Akku-Nutzungsdauer

1. **Laden Sie den Akku, bevor er vollkommen erschöpft ist. Schalten Sie das Werkzeug stets aus, und laden Sie den Akku, wenn Sie ein Nachlassen der Werkzeugleistung feststellen.**
2. **Unterlassen Sie erneutes Laden eines voll aufgeladenen Akkus. Überladen führt zu einer Verkürzung der Nutzungsdauer des Akkus.**
3. **Laden Sie den Akku bei Raumtemperatur zwischen 10 – 40 °C. Lassen Sie einen heißen Akku abkühlen, bevor Sie ihn laden.**
4. **Wenn Sie den Akku nicht benutzen, nehmen Sie ihn vom Werkzeug oder Ladegerät ab.**
5. **Der Akku muss geladen werden, wenn er lange Zeit (länger als sechs Monate) nicht benutzt wird.**

LISTE DES VERPACKUNGSINHALTS

Überprüfen Sie, ob die nachstehend aufgeführten Artikel im Paket vorhanden sind.

- 1 Akku-Heißluftgebläse
- 1 Zubehörsatz (Einige Zubehörteile sind je nach Verwendungszweck möglicherweise nicht erforderlich.)
- 1 Betriebsanleitung

HINWEIS: Wenn Teile fehlen oder beschädigt sind, wenden Sie sich bitte an Ihren Händler.

BEZEICHNUNG DER TEILE

► Abb.1

1	Heizdüse	2	Frontabdeckung
3	Einschaltsperrhebel	4	Auslöseschalter
5	Einschalt-Arretierknopf	6	LED-Leuchte
7	Aufhänger	8	Aufhänger-Freigabeknopf
9	Luftmengenschalter (1/2)	10	Temperaturregler

MONTAGE







Montieren und Demontieren von Zubehörteilen

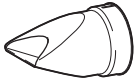
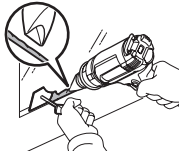
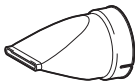
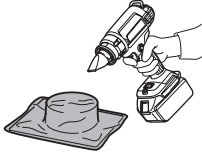

Das Heißluftgebläse kann gemäß den verschiedenen Heizzwecken mit oder ohne Zubehör verwendet werden.

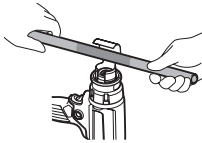
Montieren von Zubehör

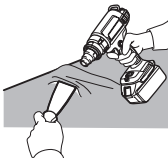
- Wählen Sie die entsprechende Düse gemäß den Heizanwendungen aus.
- Schieben Sie das Anschlussende der Düse auf die Heizdüse.

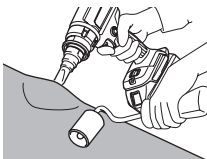
MONTIEREN DES KORREKTEN ZUBEHÖRS (FALLS ZUTREFFEND)

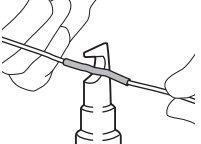
Form und Beschreibung	Beispiel
Glasschutzdüse Schützt Fenster beim Abisolieren des Rahmens 	Trocknen der Spachtelmasse auf dem Fensterrahmen Entfernen von Spachtelmasse vom Fensterrahmen mit dem Schaber (Sonderzubehör) 
Breitschlitzdüse Für Erhitzen über einen größeren Bereich 	Hitzeverpackung für Wärmeschrumpffolien 
Reflektordüse 	Wärmeschrumpfung für Schrumpfschläuche Biegen von Kunststoffrohren 
Reduktionsdüse Für konzentriertes Erhitzen einer kleinen Fläche 	Entlacken mit der Ziehklinge (Sonderzubehör) 
Überlappungsschweißdüse (Sonderzubehör) 	Verkleben einer Vinylfolie mit der Andruckrolle (Sonderzubehör) 

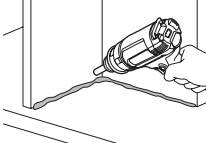
Lötlöhlen-Reflektor (Sonderzubehör) 	Wärmeschrumpfung für Schrumpfschläuche 
Schweißdüse (Sonderzubehör) 	Für konzentriertes Erhitzen einer kleinen Fläche 

⚠️ WARNUNG: Vergewissern Sie sich, dass das Elektrowerkzeug ausgeschaltet und der Akku vom Elektrowerkzeug abgenommen ist, bevor Sie Zubehörteile anbringen. Das Anbringen von Zubehör bei eingeschaltetem Werkzeug oder angebrachtem Akku kann Unfallgefahren verursachen.

⚠️ WARNUNG: Achten Sie darauf, das Zubehör sicher anzubringen. Andernfalls kann das Zubehör versehentlich herunterfallen und Brandverletzungen verursachen.

Demontieren von Zubehör

Drehen Sie die Frontabdeckung in Pfeilrichtung, wie in der Abbildung dargestellt, um das Zubehör auszuwerfen. So können Sie die Düsen berührungslos entfernen, während sie noch heiß sind.

► Abb.2

⚠️ WARNUNG: Berühren Sie das am Heißluftgebläse angebrachte oder von ihm ausgeworfene Zubehör nicht unmittelbar nach dem Gebrauch. Werfen Sie das Zubehör nicht in Richtung von Personen oder Tieren aus. Der Düsenaufsatz ist nach Gebrauch extrem heiß und kann Brandverletzungen verursachen.

⚠️ WARNUNG: Werfen Sie das Zubehör nicht auf eine Oberfläche aus, die entflammbar ist oder leicht schmilzt. Der Düsenaufsatz ist nach Gebrauch extrem heiß und kann einen Brand oder Schmelzen der Oberfläche verursachen.

⚠️ WARNUNG: Verwenden Sie das identische Zubehör, das in der Originalverpackung enthalten ist oder vom Händler bzw. dem Servicecenter gewartet wird. Die Verwendung von falschem oder defektem Zubehör kann einen Rückstrom der Heißluft verursachen und das Werkzeug beschädigen und eine Gefahr darstellen.

Anbringen und Abnehmen des Akkus

⚠ VORSICHT: Schalten Sie das Werkzeug stets aus, bevor Sie den Akku anbringen oder abnehmen.

⚠ VORSICHT: Halten Sie das Werkzeug und den Akku beim Anbringen oder Abnehmen des Akkus sicher fest. Wenn Sie das Werkzeug und den Akku nicht sicher festhalten, können sie Ihnen aus der Hand rutschen, was zu einer Beschädigung des Werkzeugs und des Akkus und zu Körperverletzungen führen kann.

► **Abb.3:** 1. Rote Anzeige 2. Knopf 3. Akku

Ziehen Sie den Akku zum Abnehmen vom Werkzeug ab, während Sie den Knopf an der Vorderseite des Akkus verschieben.

Richten Sie zum Anbringen des Akkus dessen Führungsfeder auf die Nut im Gehäuse aus, und schieben Sie den Akku hinein. Schieben Sie ihn vollständig ein, bis er mit einem leisen Klicken einrastet. Wenn Sie die rote Anzeige sehen können, wie in der Abbildung gezeigt, ist der Akku nicht vollständig verriegelt.

⚠ VORSICHT: Schieben Sie den Akku stets bis zum Anschlag ein, bis die rote Anzeige nicht mehr sichtbar ist. Anderenfalls kann er aus dem Werkzeug herausfallen und Sie oder umstehende Personen verletzen.

⚠ VORSICHT: Unterlassen Sie Gewaltanwendung beim Anbringen des Akkus. Falls der Akku nicht reibungslos hineingleitet, ist er nicht richtig ausgerichtet.

ARBEIT

HINWEIS: Beim ersten Gebrauch des Heißluftgebläses kann etwas Rauch aus der Düse austreten. Das ist normal und lässt bald nach.

Ein- und Ausschalten

Einschalten

- Ziehen Sie den Einschaltsperrhebel nach unten, und betätigen Sie den Auslöseschalter, um das Werkzeug einzuschalten.
- Drücken Sie den Einschalt-Arretierknopf auf der linken Seite mit dem Daumen hinein, um das Werkzeug in Betrieb zu halten.

Ausschalten

- Zum Ausschalten lassen Sie den Auslöseschalter los.
- Um das Werkzeug von der verriegelten Position aus zu stoppen, drücken Sie den Auslöseschalter bis zum Anschlag hinein, um ihn auszurasen. Zum Ausschalten lassen Sie den Auslöseschalter los.

► **Abb.4:** 1. Einschaltsperrhebel 2. Auslöseschalter 3. Einschalt-Arretierknopf

Temperatur-Einstellung (DHG181)

Die Temperatur kann durch Drehen des Temperaturreglers eingestellt werden. Der Regler ist von 1 (niedrigste Temperatur) bis 6 (höchste Temperatur) markiert.

Stellen Sie den Regler auf eine für Ihre Anwendungen geeignete Temperatur ein. Das folgende Tabelle gibt Einstellungsvorschläge für verschiedene Anwendungen.

Einstellung	Anwendungen
1 (Umgebungstemperatur)	Abkühlen der heißen Teile.
	Abkühlen des Gerätes vor dem Wechseln der Düse.
2 - 6	Trocknen von Farbe und Lack.
	Entfernen von Aufklebern.
	Wachsen und Entwachsen.
	Schrumpfen von PVC-Hüllen und Isolierschläuchen.
	Auftauen eingefrorener Rohre.
	Schweißen von Kunststoffen.
	Biegen von Kunststoffrohren und -platten.

Einstellen der Luftmenge (DHG181)

Die Luftmenge wird durch Umschalten des Luftmengenschalters auf Position 1 oder 2 eingestellt.

► **Abb.5:** 1. Luftmengenschalter (1/2)

Verwendung des allein stehenden Werkzeugs

Dieses Werkzeug kann in aufrechter Position oder mit nach oben gerichteter Heißdüse verwendet werden, wie in der Abbildung gezeigt.

Soll das Werkzeug allein stehend verwendet werden, schalten Sie den Schalter ein, und drücken Sie dann den Einschalt-Arretierknopf hinein, damit das Werkzeug weiter läuft.

► **Abb.6**

⚠ WARNUNG: Verwenden Sie das Werkzeug nur in einer der beiden gezeigten Stellungen. Schalten Sie den Schalter aus, bevor Sie das Werkzeug in andere Stellungen ablegen.

⚠ VORSICHT: Wenn Sie das Werkzeug allein stehend benutzen, bringen Sie das Werkzeug in eine stabile Position. Wird das Werkzeug an einem instabilen oder abschüssigen Ort verwendet, kann das Werkzeug herunterfallen und Verletzungen verursachen.

Abkühlen

Die Heizdüse und das Zubehör sind während des Gebrauchs sehr heiß geworden. Lassen Sie sie abkühlen, bevor Sie versuchen, das Werkzeug zu transportieren oder zu lagern.

⚠ VORSICHT: Berühren Sie die Düse nach dem Gebrauch nicht, bevor sie abgekühlt ist.

⚠ VORSICHT: Verlassen Sie den Arbeitsbereich nicht, bevor das Werkzeug abgekühlt ist. Achten Sie auf Anzeichen für verdecktes Feuer. Lassen Sie das Werkzeug abkühlen, reinigen Sie es dann, und lagern Sie es in einem Raum außerhalb der Reichweite von Kindern.

FUNKTIONSBESCHREIBUNG

LED-Leuchte

⚠ VORSICHT: Blicken Sie nicht direkt in die Lampe oder die Lichtquelle.

Betätigen Sie den Ein-Aus-Schalter, um die Lampe einzuschalten. Die Lampe bleibt erleuchtet, solange der Ein-Aus-Schalter gedrückt gehalten wird. Die Lampe erlischt ungefähr 10 Sekunden nach dem Loslassen des Ein-Aus-Schalters.

HINWEIS: Wischen Sie Schmutz auf der Lampenlinse mit einem trockenen Tuch ab. Achten Sie sorgfältig darauf, dass Sie die Lampenlinse nicht verkratzen, weil sich sonst die Lichtstärke verringert.

Aufhänger

Mit dem Aufhänger können Sie das Werkzeug an der von Ihnen ausgewählten Position aufhängen.

1. Drücken Sie den Aufhänger-Freigabeknopf.
 2. Schwenken Sie den Aufhänger nach außen.
- **Abb.7:** 1. Aufhänger-Freigabeknopf 2. Aufhänger

Um den Aufhänger zu verstauen, schwenken Sie den Aufhänger auf die Ausgangsposition, und drücken Sie dann den Aufhänger in das Werkzeug, bis er einrastet.

► **Abb.8**

Werkzeug/Akku-Schutzsystem

Das Werkzeug ist mit einem Werkzeug/Akku-Schutzsystem ausgestattet. Dieses System schaltet die Stromversorgung des Motors automatisch ab, um die Lebensdauer von Werkzeug und Akku zu verlängern. Das Werkzeug bleibt während des Betriebs automatisch stehen, wenn das Werkzeug oder der Akku einer der folgenden Bedingungen unterliegt. Bei manchen Bedingungen leuchten die Anzeigen auf.

Überentladungsschutz

Wenn die Akkukapazität niedrig wird, schaltet sich das Werkzeug automatisch aus. Falls das Produkt trotz Betätigung der Schalter nicht funktioniert, entfernen Sie die Akkus vom Werkzeug, und laden Sie sie auf.

Schutz gegen andere Ursachen

Das Schutzsystem ist auch für andere Ursachen ausgelegt, die eine Beschädigung des Werkzeugs bewirken könnten, und lässt das Werkzeug automatisch anhalten. Ergreifen Sie alle folgenden Maßnahmen, um die Ursachen zu beseitigen, wenn das Werkzeug vorübergehend zum Stillstand gekommen ist oder im Betrieb stehen geblieben ist.

1. Schalten Sie das Werkzeug aus und dann wieder ein, um es neu zu starten.
2. Laden Sie den/die Akku(s) auf oder tauschen Sie ihn/sie durch einen aufgeladenen Akku/aufgeladene Akkus aus.
3. Lassen Sie das Werkzeug und den/die Akku(s) abkühlen.

Falls durch die Wiederherstellung des Schutzsystems keine Besserung eintritt, wenden Sie sich an Ihre lokale Makita-Kundendienststelle.

Anzeigen der Akku-Restkapazität

Nur für Akkus mit Anzeige

► **Abb.9:** 1. Anzeigelampen 2. Prüftaste

Drücken Sie die Prüftaste am Akku, um die Akku-Restkapazität anzuzeigen. Die Anzeigelampen leuchten wenige Sekunden lang auf.

Anzeigelampen			Restkapazität
Erleuchtet	Aus	Blinkend	
			75% bis 100%
			50% bis 75%
			25% bis 50%
			0% bis 25%
			Den Akku aufladen.
			Möglicherweise liegt eine Funktionsstörung im Akku vor.

HINWEIS: Abhängig von den Benutzungsbedingungen und der Umgebungstemperatur kann die Anzeige geringfügig von der tatsächlichen Kapazität abweichen.

HINWEIS: Die erste (äußerste linke) Anzeigelampe blinkt, wenn das Akku-Schutzsystem aktiv ist.

WARTUNG

⚠ VORSICHT: Vergewissern Sie sich vor der Durchführung von Inspektions- oder Wartungsarbeiten stets, dass das Werkzeug ausgeschaltet und der Akku abgenommen ist.

ANMERKUNG: Verwenden Sie auf keinen Fall Benzin, Waschbenzin, Verdünner, Alkohol oder dergleichen. Solche Mittel können Verfärbung, Verformung oder Rissbildung verursachen.

Um die SICHERHEIT und ZUVERLÄSSIGKEIT dieses Produkts zu gewährleisten, sollten Reparaturen und andere Wartungs- oder Einstellarbeiten nur von Makita-Vertragswerkstätten oder Makita-Kundendienstzentren unter ausschließlicher Verwendung von Makita-Originalersatzteilen ausgeführt werden.

Das Werkzeug ist so konzipiert, dass es über einen langen Zeitraum mit einem minimalen Wartungsaufwand betrieben werden kann. Ein dauerhaft zufriedenstellender Betrieb hängt von der ordnungsgemäßen Pflege und regelmäßigen Reinigung des Werkzeugs ab.

Schmierung

Dieses Produkt benötigt keine Schmierung.

Reinigung

- Halten Sie die Lüftungsöffnungen und den Auslöseschalter sauber und frei von Fremdmaterialien.
- Reinigen Sie das Werkzeug regelmäßig und vorzugsweise nach jedem Gebrauch mit einem weichen Tuch.

SONDERZUBEHÖR

⚠ VORSICHT: Die folgenden Zubehörteile oder Vorrichtungen werden für den Einsatz mit dem in dieser Anleitung beschriebenen Makita-Werkzeug empfohlen. Die Verwendung anderer Zubehörteile oder Vorrichtungen kann eine Verletzungsgefahr darstellen. Verwenden Sie Zubehörteile oder Vorrichtungen nur für ihren vorgesehenen Zweck.

Wenn Sie weitere Einzelheiten bezüglich dieser Zubehörteile benötigen, wenden Sie sich bitte an Ihre Makita-Kundendienststelle.

- Düse
- Andruckrolle
- Schaber
- Original-Makita-Akku und -Ladegerät

HINWEIS: Manche Teile in der Liste können als Standardzubehör im Werkzeugsatz enthalten sein. Sie können von Land zu Land unterschiedlich sein.

AVVERTENZA

- Per gli utenti in Europa:
Questo elettrodomestico può venire utilizzato dai bambini dagli 8 anni in su, nonché da persone con capacità fisiche o mentali ridotte, o prive di esperienza o preparazione, qualora venga fornita loro supervisione relativa all'utilizzo in sicurezza dell'elettrodomestico e comprendano i pericoli che comporta. I bambini non devono giocare con l'elettrodomestico. La pulizia e la manutenzione da parte dell'utente non devono essere effettuate dai bambini senza supervisione.
- Per gli utenti in aree geografiche diverse dall'Europa:
Questo elettrodomestico non è destinato all'utilizzo da parte di persone (inclusi i bambini) con capacità fisiche, sensoriali o mentali ridotte, o con carenza di esperienza e preparazione, a meno che siano state fornite loro supervisione o istruzioni relative all'utilizzo dell'elettrodomestico da una persona responsabile per la loro sicurezza. I bambini vanno tenuti sotto controllo per assicurare che non giochino con l'elettrodomestico.
- Per i dettagli appropriati relativi alle precauzioni durante la manutenzione da parte dell'utente, vedere il capitolo "MANUTENZIONE".
- Qualora l'elettrodomestico non venga utilizzato con cautela, si potrebbe causare un incendio, pertanto:
 - fare attenzione quando si utilizza l'elettrodomestico in ubicazioni in cui siano presenti materiali combustibili;
 - non applicare sullo stesso punto per un periodo di tempo prolungato;
 - non utilizzare in presenza di atmosfera esplosiva;
 - tenere presente che il calore potrebbe venire convogliato su materiali combustibili che non sono visibili;
 - posizionare l'elettrodomestico sul suo supporto dopo l'utilizzo, e lasciarlo raffreddare prima di conservarlo;
 - non lasciare l'elettrodomestico incustodito quando è acceso.

Questo elettrodomestico funziona a batteria. La cartuccia della batteria va caricata quando è rimossa dall'elettrodomestico.

- Per il riferimento sul tipo di batteria, vedere il capitolo "DATI TECNICI".
- Per istruzioni su come rimuovere o installare la batteria, vedere la sezione "Installazione o rimozione della cartuccia della batteria".
- Quando si intende smaltire la cartuccia della batteria, rimuoverla dall'elettrodomestico e smaltirla in un luogo sicuro. Attenersi alle normative locali relative allo smaltimento della batteria.
- Se l'elettrodomestico non viene utilizzato per un periodo di tempo prolungato, la batteria deve essere rimossa dall'elettrodomestico.
- Non cortocircuitare la cartuccia della batteria.

DATI TECNICI

Modello:	DHG180	DHG181
Tensione nominale	18 V C.C.	
Temperatura	550 °C	Temperatura ambiente - 550 °C
Volume d'aria	200 L/min	1: 120 L/min 2: 200 L/min
Dimensioni (L x P x A) con BL1860B	168 mm x 79 mm x 251 mm	173 mm x 79 mm x 255 mm
Peso netto	1,0 - 1,3 kg	1,0 - 1,4 kg

- A causa del nostro programma continuativo di ricerca e sviluppo, i dati tecnici sono soggetti a modifiche senza preavviso.
- I dati tecnici e la cartuccia della batteria potrebbero differire da nazione a nazione.
- Il peso può variare a seconda dell'accessorio o degli accessori, inclusa la cartuccia della batteria. La combinazione più leggera e quella più pesante, secondo la procedura EPTA 01/2014, sono indicate nella tabella.

Cartuccia della batteria e caricabatterie applicabili





Cartuccia della batteria	BL1815N / BL1820B / BL1830B / BL1840B / BL1850B / BL1860B
Caricabatterie	DC18RC / DC18RD / DC18RE / DC18SD / DC18SE / DC18SF / DC18SH

- Alcune cartucce delle batterie e alcuni caricabatterie elencati sopra potrebbero non essere disponibili a seconda della propria area geografica di residenza.

AVVERTIMENTO: Utilizzare solo le cartucce delle batterie e i caricabatterie elencati sopra. L'utilizzo di altre cartucce delle batterie e di altri caricabatterie potrebbe causare lesioni personali e/o un incendio.

Simboli

Le figure seguenti mostrano i simboli utilizzati per l'apparecchio. Accertarsi di comprenderne il significato prima dell'uso.

	Avvertenza
	Non utilizzare sotto la pioggia né lasciare il termosoffiatore all'aperto mentre piove.
	Leggere il manuale d'uso.
	Superfici estremamente calde - Pericolo di ustioni alle dita o alle mani.

	<p>Solo per le nazioni dell'EU A causa della presenza di componenti pericolosi nelle apparecchiature, i rifiuti di apparecchiature elettriche ed elettroniche, accumulatori e batterie potrebbero produrre un impatto negativo sull'ambiente e sulla salute umana. Non smaltire elettrodomestici elettrici ed elettronici o batterie insieme ai rifiuti domestici! In conformità alla direttiva europea sui rifiuti di apparecchiature elettriche ed elettroniche (RAEE), sugli accumulatori e le batterie, nonché sui rifiuti di accumulatori e batterie, e al suo adattamento alle normative nazionali, i rifiuti di apparecchiature elettriche ed elettroniche, batterie e accumulatori vanno conservati separatamente e conferiti a un punto di raccolta separato per i rifiuti comunali, operando in conformità alle normative per la protezione dell'ambiente. Tale requisito viene indicato mediante il simbolo del bidone della spazzatura con ruote barrato apposto sull'apparecchio.</p>
--	--

Utilizzo previsto

Questo termosoffiatore a batteria è stato progettato per svariate applicazioni di riscaldamento, quali la termoriduzione di pellicole termoretraibili o guaine termorestringenti, la saldatura o la dissaldatura di componenti elettronici, la rimozione di nastri autoadesivi o di adesivi, l'allentamento di dadi o bulloni arrugginiti, la modellatura di parti in plastica, l'asciugatura, la fusione e lo scongelamento, e così via.

AVVERTENZE DI SICUREZZA

Avvertenze generali relative alla sicurezza dell'utensile elettrico

AVVERTIMENTO: Leggere tutte le avvertenze di sicurezza, le istruzioni, le illustrazioni e i dati tecnici forniti con il presente utensile elettrico. La mancata osservanza di tutte le istruzioni elencate di seguito potrebbe risultare in scosse elettriche, incendi e/o gravi lesioni personali.

Conservare tutte le avvertenze e le istruzioni come riferimento futuro.

Il termine "utensile elettrico" nelle avvertenze si riferisce sia all'utensile elettrico (cablato) nel funzionamento alimentato da rete elettrica che all'utensile elettrico (a batteria) nel funzionamento alimentato a batteria.

Sicurezza dell'area di lavoro

1. **Mantenere l'area di lavoro pulita e ben illuminata.** Aree ingombre o scarsamente illuminate provocano incidenti.
2. **Non utilizzare utensili elettrici in atmosfere esplosive, ad esempio in presenza di liquidi, gas o polveri infiammabili.** Gli utensili elettrici creano scintille che potrebbero incendiare le polveri o i fumi.
3. **Tenere bambini e persone di passaggio lontani durante l'utilizzo di un utensile elettrico.** Le distrazioni possono causare la perdita del controllo da parte dell'operatore.

Sicurezza elettrica

1. **Le spine degli utensili elettrici devono essere del tipo corrispondente alla presa elettrica. Non modificare mai la spina in alcun modo. Non utilizzare spinotti adattatori di alcun genere con strumenti elettrici collegati a massa (messi a terra).** Spine non modificate e prese elettriche che siano del tipo corrispondente riducono il rischio di scosse elettriche.
2. **Evitare il contatto del corpo con superfici collegate a massa o messe a terra quali tubazioni, radiatori, cucine e frigoriferi.** Qualora il corpo dell'operatore sia collegato a massa o messo a terra sussiste un maggior rischio di scosse elettriche.

3. **Non esporre gli utensili elettrici alla pioggia o a condizioni di bagnato.** La penetrazione dell'acqua in un utensile elettrico incrementa il rischio di scosse elettriche.
4. **Non sottoporre il cavo a utilizzi impropri. Non utilizzare mai il cavo per trasportare, tirare o scollegare dall'alimentazione l'utensile elettrico.** Tenere il cavo lontano da fonti di calore, bordi affilati o parti in movimento. Cavi danneggiati o attorcigliati incrementano il rischio di scosse elettriche.
5. **Durante l'utilizzo di un utensile elettrico all'aperto, utilizzare un cavo di prolunga appropriato per l'utilizzo all'aperto.** L'uso di un cavo appropriato per l'utilizzo all'aperto riduce il rischio di scosse elettriche.
6. **Qualora non sia possibile evitare di utilizzare un utensile elettrico in un'ubicazione umida, utilizzare una fonte di alimentazione dotata di dispositivo di protezione dalle correnti di guasto (RCD - Residual Current Device).** L'uso di un RCD riduce il rischio di scosse elettriche.
7. **Gli utensili elettrici possono produrre campi elettromagnetici (EMF) che non sono dannosi per l'utente.** Tuttavia, chi utilizza pacemaker e altri dispositivi medici simili dovrebbe contattare il produttore del dispositivo in questione utilizzando e/o un medico per chiedere consigli, prima di utilizzare il presente utensile elettrico.
6. **Vestirsi in modo adeguato. Non indossare indumenti abbondanti o gioielli. Tenere i capelli e gli indumenti lontani dalle parti in movimento.** Indumenti abbondanti, gioielli o capelli lunghi possono restare impigliati nelle parti in movimento.
7. **Qualora vengano forniti dispositivi per il collegamento di strumenti di estrazione e raccolta delle polveri, assicurarsi che tali strumenti siano collegati e utilizzati correttamente.** L'utilizzo della raccolta delle polveri può ridurre i pericoli relativi alle polveri.
8. **Non lasciare che la familiarità acquisita con l'utilizzo frequente degli utensili porti all'auto-compiacimento e a ignorare i principi di sicurezza relativi agli utensili stessi.** Un'operazione incauta può causare gravi lesioni personali in una frazione di secondo.
9. **Indossare sempre occhiali protettivi per proteggere gli occhi da lesioni personali, quando si utilizzano utensili elettrici. Gli occhiali devono essere conformi allo standard ANSI Z87.1 negli Stati Uniti, allo standard EN 166 in Europa o allo standard AS/NZS 1336 in Australia/Nuova Zelanda. In Australia/Nuova Zelanda, è obbligatorio per legge indossare anche una visiera per proteggere il volto.**

Sicurezza personale

1. **Restare ben attenti, fare attenzione a cosa si sta facendo e utilizzare il buon senso durante l'uso di un utensile elettrico. Non utilizzare un utensile elettrico quando si è stanchi o sotto l'influenza di droghe, alcolici o farmaci.** Un attimo di disattenzione durante l'utilizzo di utensili elettrici può risultare in gravi lesioni personali.
2. **Utilizzare attrezzature di protezione personale. Indossare sempre occhiali di protezione.** Attrezzature di protezione quali maschere anti-polvere, scarpe di sicurezza antiscivolo, elmetti o protezioni per le orecchie utilizzati per le condizioni appropriate riducono le lesioni personali.
3. **Evitare l'avvio accidentale. Assicurarsi che l'interruttore sia sulla posizione di spento (off) prima di collegare la fonte di alimentazione elettrica e/o la batteria e prima di sollevare o trasportare l'utensile.** Il trasporto di utensili elettrici con il dito appoggiato sull'interruttore o il collegamento all'alimentazione elettrica di utensili elettrici con l'interruttore di accensione attivato provoca incidenti.
4. **Rimuovere qualsiasi brugola o chiave di regolazione prima di accendere l'utensile elettrico.** Una chiave o una brugola lasciate agganciate a una parte rotante dell'utensile elettrico potrebbero risultare in lesioni personali.
5. **Non allungarsi eccessivamente. Mantenere sempre un punto d'appoggio e un equilibrio appropriati.** Ciò consente un miglior controllo dell'utensile elettrico in situazioni impreviste.

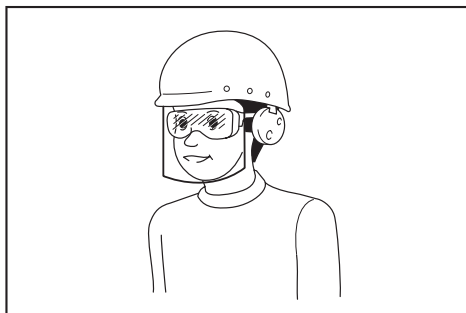

È responsabilità del datore di lavoro far rispettare l'utilizzo delle attrezzature protettive di sicurezza appropriate da parte degli operatori degli utensili e di altre persone nell'area di lavoro e nelle immediate vicinanze.

Uso e manutenzione dell'utensile elettrico

1. **Non forzare l'utensile elettrico. Utilizzare l'utensile elettrico appropriato per la propria applicazione.** L'utensile elettrico appropriato consente di svolgere il lavoro in modo migliore e più sicuro alla velocità per la quale è stato progettato.
2. **Non utilizzare l'utensile elettrico qualora l'interruttore non consenta di accenderlo e spegnerlo.** Qualsiasi utensile elettrico che non possa essere controllato mediante l'interruttore è pericoloso deve essere riparato.
3. **Prima di effettuare qualsiasi regolazione, sostituire gli accessori o riporre gli utensili elettrici, scollegare la presa elettrica dalla fonte di alimentazione e/o rimuovere la batteria, se rimovibile, dall'utensile elettrico.** Tali misure di sicurezza preventive riducono il rischio di avviare accidentalmente l'utensile elettrico.

4. **Conservare gli utensili elettrici inutilizzati fuori dalla portata dei bambini, e non consentire a persone che non abbiano familiarità con l'utensile elettrico o con il presente manuale di utilizzare l'utensile elettrico.** Gli utensili elettrici sono pericolosi nelle mani di utenti inesperti.
5. **Sottoporre a manutenzione gli utensili elettrici e gli accessori.** Controllare l'eventuale presenza di disallineamenti o inceppamenti delle parti mobili, rotture delle parti e qualsiasi altra condizione che potrebbe influenzare il funzionamento dell'utensile elettrico. Qualora l'utensile elettrico sia danneggiato, farlo riparare prima di utilizzarlo. Numerosi incidenti vengono causati da utensili elettrici sottoposti a manutenzione insufficiente.
6. **Mantenere gli utensili da taglio affilati e puliti.** Gli utensili da taglio sottoposti a manutenzione corretta e con lame affilate hanno una minore probabilità di gripparsi e sono più facili da controllare.
7. **Utilizzare l'utensile elettrico, gli accessori, le punte degli utensili, e così via, in conformità alle presenti istruzioni, tenendo conto delle condizioni di lavoro e del lavoro da eseguire.** L'utilizzo dell'utensile elettrico per operazioni diverse da quelle previste può risultare in una situazione di pericolo.
8. **Tenere le maniglie e le superfici di impugnatura asciutte, pulite e prive di olio e grasso.** Maniglie e superfici di impugnatura scivolose non consentono di maneggiare e controllare in sicurezza l'utensile in situazioni impreviste.
9. **Quando si utilizza l'utensile, non indossare guanti da lavoro in stoffa, che potrebbero restare impigliati.** Qualora dei guanti da lavoro in stoffa restino impigliati nelle parti mobili, si potrebbero causare lesioni personali.

Uso e manutenzione degli strumenti a batterie

1. **Ricaricare solo con il caricabatterie specificato dal produttore.** Un caricabatterie appropriato per un tipo di batteria potrebbe creare un rischio di incendio, se utilizzato con un'altra batteria.
2. **Utilizzare gli utensili elettrici solo con le batterie specificamente designate.** L'uso di qualsiasi altra batteria potrebbe creare un rischio di lesioni personali e incendi.
3. **Quando la batteria non è in uso, tenerla lontana da altri oggetti metallici, quali graffette, monete, chiavi, chiodi, viti o altri piccoli oggetti metallici, che potrebbero fare contatto tra terminali diversi.** Il cortocircuito dei terminali della batteria può causare ustioni o incendi.
4. **In condizioni di uso improprio, la batteria potrebbe emettere un liquido: evitare il contatto con tale liquido. Qualora si verifichi un contatto accidentale con il liquido, lavare abbondantemente con acqua. Qualora il liquido entri in contatto con gli occhi, richiedere anche assistenza medica.** Il liquido espulso dalla batteria può causare irritazioni o ustioni.

5. **Non utilizzare una batteria o un utensile che siano danneggiati o che siano stati modificati.** Batterie danneggiate o modificate potrebbero mostrare un comportamento imprevedibile che può risultare in incendi, esplosioni o nel rischio di lesioni personali.
6. **Non esporre una batteria o un utensile al fuoco o a temperature eccessive.** L'esposizione al fuoco o a temperature superiori ai 130 °C potrebbe causare un'esplosione.
7. **Attenersi a tutte le istruzioni relative alla carica e non caricare la batteria o l'utensile al di fuori della gamma di temperature specificata nelle istruzioni.** Una carica inappropriata o a temperature al di fuori della gamma specificata potrebbe danneggiare la batteria e incrementare il rischio di incendio.

Assistenza tecnica

1. **Per l'assistenza tecnica relativa all'utensile elettrico, rivolgersi a un riparatore qualificato che utilizzi solo pezzi di ricambio identici.** In tal modo, si garantisce che la sicurezza dell'utensile elettrico venga preservata.
2. **Non effettuare mai interventi di assistenza su batterie danneggiate.** Gli interventi di assistenza relativi alle batterie vanno effettuati esclusivamente dal produttore o da centri di assistenza autorizzati.
3. **Seguire le istruzioni per la lubrificazione e la sostituzione degli accessori.**

Avvertenze di sicurezza relative al termosoffiatore a batteria

1. **L'utilizzo improprio del termosoffiatore potrebbe causare il rischio di incendio.**
2. **Non utilizzare questo utensile come asciugacapelli.**
3. **Non lasciare mai il termosoffiatore incustodito mentre è acceso.**
4. **Non utilizzare il termosoffiatore in ambienti umidi, infiammabili o esplosivi.**
5. **Controllare l'area di lavoro prima dell'uso. Non utilizzare l'utensile qualora la sicurezza non sia stata verificata.**
6. **Mantenere una ventilazione dell'aria sufficiente nell'area di lavoro.** Quando si lavora con alcuni materiali, potrebbero venire generati fumi velenosi.
7. **Quando il termosoffiatore è in funzione o subito dopo il suo spegnimento, non toccare l'ugello o l'accessorio montato sull'ugello, in quanto è diventato rovente. Attendere che l'ugello o l'accessorio si sia raffreddato completamente.**
8. **Non guardare all'interno dell'ugello del termosoffiatore mentre è in funzione.**
9. **Non lasciare che l'ugello caldo del termosoffiatore tocchi qualsiasi oggetto o materiale che sia infiammabile, che si possa fondere facilmente o che possa venire danneggiato dal calore, quando il termosoffiatore è in funzione o subito dopo il suo spegnimento.**

10. Quando si intende installare o rimuovere l'ugello, lasciarlo raffreddare a sufficienza.
 11. Dopo l'uso, lasciare l'utensile in posizione verticale da solo o posizionare l'ugello riscaldante verso l'alto prima del raffreddamento.
 12. Spegnerne sempre il termosoffiatore, scollegare la fonte di alimentazione e lasciarlo raffreddare completamente, prima di spostarlo o conservarlo.
 13. Non ostruire mai la presa d'aria o la ventilazione dell'aria in alcun modo. In caso contrario, si potrebbe causare il riscaldamento estremo e il danneggiamento del termosoffiatore.
 14. Non lasciar cadere alcun oggetto nell'ugello del termosoffiatore. In caso contrario, si potrebbe causare un cortocircuito o un surriscaldamento.
 15. Non puntare mai il termosoffiatore verso altre persone oppure oggetti infiammabili.
 16. Riscaldare lentamente mentre si muove il termosoffiatore verso l'alto, verso il basso, a sinistra e a destra. Non applicare sullo stesso punto per un periodo di tempo prolungato.
 17. Pulire la vernice dall'ugello; potrebbe prendere fuoco.
 18. Quando si intende utilizzare l'utensile facendolo mantenere in posizione verticale da solo, sistemare l'utensile in una posizione stabile.
 19. Quando si intende utilizzare l'utensile con degli accessori, accertarsi che gli accessori siano montati saldamente sull'utensile.
 20. Utilizzare accessori originali Makita.
 21. Non considerare l'utensile come un soffiatore.
 22. **Indicazione:** La batteria è parzialmente carica, al momento della consegna. Prima del primo utilizzo, è necessario caricare completamente la batteria, per garantire la capacità della batteria. È necessario rimuovere la batteria dall'utensile per caricarla.
 23. È possibile caricare la batteria in qualsiasi momento, senza ridurne la vita utile. Anche eventuali interruzioni durante la carica non danneggiano la batteria.
4. Qualora l'elettrolita entri in contatto con gli occhi, sciacquarli con acqua pulita e richiedere immediatamente assistenza medica. Questa eventualità può risultare nella perdita della vista.
 5. **Non cortocircuitare la cartuccia della batteria:**
 - (1) Non toccare i terminali con alcun materiale conduttivo.
 - (2) Evitare di conservare la cartuccia della batteria in un contenitore insieme ad altri oggetti metallici quali chiodi, monete, e così via.
 - (3) Non esporre la cartuccia della batteria all'acqua o alla pioggia.

Un cortocircuito della batteria può causare un grande flusso di corrente, un surriscaldamento, possibili ustioni e persino un guasto.
 6. Non conservare e utilizzare l'utensile e la cartuccia della batteria in ubicazioni in cui la temperatura possa raggiungere o superare i 50°C.
 7. Non incenerire la cartuccia della batteria anche qualora sia gravemente danneggiata o completamente esaurita. La cartuccia della batteria può esplodere se a contatto con il fuoco.
 8. Non inchiodare, tagliare, schiacciare, lanciare o far cadere la cartuccia della batteria, né farla urtare con forza contro un oggetto duro. Questi comportamenti potrebbero risultare in un incendio, calore eccessivo o un'esplosione.
 9. Non utilizzare una batteria danneggiata.
 10. **Le batterie a ioni di litio contenute sono soggette ai requisiti del regolamento sul trasporto di merci pericolose (Dangerous Goods Legislation).**

Per trasporti commerciali, ad esempio da parte di terzi o spedizionieri, è necessario osservare dei requisiti speciali sull'imballaggio e sull'etichetta. Per la preparazione dell'articolo da spedire, è richiesta la consulenza di un esperto in materiali pericolosi. Attenersi anche alle normative nazionali, che potrebbero essere più dettagliate. Nastrare o coprire i contatti aperti e imballare la batteria in modo tale che non si possa muovere liberamente all'interno dell'imballaggio.

Istruzioni di sicurezza importanti per la cartuccia della batteria

1. Prima di utilizzare la cartuccia della batteria, leggere tutte le istruzioni e le avvertenze riportate (1) sul caricabatteria, (2) sulla batteria e (3) sul prodotto che utilizza la batteria.
2. Non smantellare né manomettere la cartuccia della batteria. In caso contrario, si potrebbe causare un incendio, calore eccessivo o un'esplosione.
3. Qualora il tempo di utilizzo si riduca eccessivamente, interrompere immediatamente l'utilizzo dell'utensile. In caso contrario, si può incorrere nel rischio di surriscaldamento, possibili ustioni e persino un'esplosione.
11. Quando si intende smaltire la cartuccia della batteria, rimuoverla dall'utensile e smaltirla in un luogo sicuro. Attenersi alle normative locali relative allo smaltimento della batteria.
12. Utilizzare le batterie esclusivamente con i prodotti specificati da Makita. L'installazione delle batterie in prodotti non compatibili potrebbe risultare in incendi, calore eccessivo, esplosioni o perdite di liquido elettrolitico.
13. Se l'utensile non viene utilizzato per un periodo di tempo prolungato, la batteria deve essere rimossa dall'utensile.
14. Durante e dopo l'uso, la cartuccia della batteria potrebbe assorbire calore, che può causare ustioni o ustioni a bassa temperatura. Fare attenzione a come si maneggiano le cartucce delle batterie estremamente calde.

15. **Non toccare i terminali dell'utensile subito dopo l'uso, in quanto potrebbero diventare estremamente caldi al punto da causare ustioni.**
16. **Evitare di far incastrare schegge, polveri o terreno nei terminali, nei fori e nelle scanalature della cartuccia della batteria.** In caso contrario, l'utensile o la cartuccia della batteria potrebbero riscaldarsi, prendere fuoco, scoppiare o guastarsi, causando ustioni o lesioni personali.
17. **A meno che l'utensile supporti l'uso in prossimità di linee elettriche ad alta tensione, non utilizzare la cartuccia della batteria in prossimità di linee elettriche ad alta tensione.** In caso contrario, si potrebbe causare un malfunzionamento o la rottura dell'utensile o della cartuccia della batteria.
18. **Tenere la batteria lontana dai bambini.**

CONSERVARE LE PRESENTI ISTRUZIONI.

⚠ATTENZIONE: Utilizzare solo batterie originali Makita. L'utilizzo di batterie Makita non originali, o di batterie che siano state alterate, potrebbe risultare nello scoppio della batteria, causando incendi, lesioni personali e danni. Inoltre, ciò potrebbe invalidare la garanzia Makita per l'utensile e il caricabatterie Makita.

Suggerimenti per preservare la durata massima della batteria

1. **Caricare la cartuccia della batteria prima che si scarichi completamente. Smettere sempre di utilizzare l'utensile e caricare la cartuccia della batteria quando si nota che la potenza dell'utensile è diminuita.**
2. **Non ricaricare mai una cartuccia della batteria completamente carica. La sovraccarica riduce la vita utile della batteria.**
3. **Caricare la cartuccia della batteria a una temperatura ambiente compresa tra 10 °C e 40 °C. Lasciar raffreddare una cartuccia della batteria prima di caricarla.**
4. **Quando non si utilizza la cartuccia della batteria, rimuoverla dall'utensile o dal caricabatterie.**
5. **Caricare la cartuccia della batteria se non la si è utilizzata per un periodo di tempo prolungato (più di sei mesi).**

ELENCO DEI CONTENUTI DELLA CONFEZIONE

Controllare che le voci elencate di seguito siano incluse nella confezione.

- 1 Termosoffiatore a batteria
- 1 Kit di accessori (alcuni accessori potrebbero non essere necessari, a seconda dei propri scopi).
- 1 Manuale d'uso

NOTA: Qualora delle parti siano mancanti o danneggiate, contattare il proprio rivenditore.

DESCRIZIONE DELLE PARTI

► Fig.1

1	Ugello riscaldante	2	Copertura anteriore
3	Leva di sblocco	4	Interruttore a grilletto
5	Pulsante di blocco in attivazione	6	Lampada a LED
7	Gancio	8	Pulsante di sblocco del gancio
9	Commutatore del volume d'aria (1/2)	10	Selettore della temperatura

MONTAGGIO

Montaggio e smontaggio degli accessori







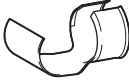
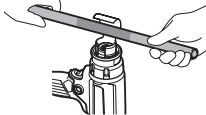

È possibile utilizzare il termosoffiatore con o senza gli accessori, in base ai vari scopi del riscaldamento.

Montaggio dell'accessorio

- Scegliere l'ugello appropriato in base alle applicazioni del riscaldamento.
- Premere l'estremità di raccordo dell'ugello sull'ugello riscaldante.

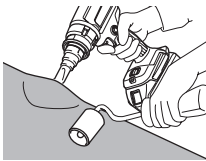
MONTAGGIO DELL'ACCESSORIO CORRETTO (SE APPLICABILE)

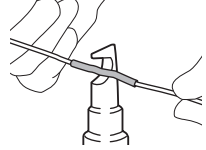
Forma e descrizione	Esempio
Ugello per la protezione del vetro Per proteggere le finestre quando si scrostano i telai 	Per l'asciugatura dello stucco sul telaio della finestra Per la rimozione dello stucco dal telaio della finestra con il raschietto (accessorio opzionale) 
Ugello a fessura larga Per la diffusione del calore su un'area più ampia 	Imballaggio a caldo per pellicole termoretraibili 

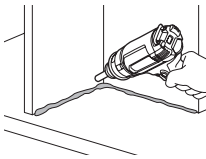
<p>Ugello riflettore</p> 	<p>Restringimento a caldo per guaine termorestringenti</p> <p>Piegatura di tubi in resina</p> 
<p>Ugello riduttore</p> <p>Per il riscaldamento concentrato su una piccola area</p> 	<p>Scrostatura della vernice con il raschietto (accessorio opzionale)</p> 
<p>Ugello per saldatura a sovrapposizione (Accessorio opzionale)</p> 	<p>Per il rattoppo di un foglio di vinile utilizzando il rullo di pressione (accessorio opzionale)</p> 
<p>Riflettore per manicotti a saldare (Accessorio opzionale)</p> 	<p>Restringimento a caldo per guaine termorestringenti</p> 
<p>Ugello per saldatura (Accessorio opzionale)</p> 	<p>Per il riscaldamento concentrato su una piccola area</p> 

AVVERTIMENTO: Prima di montare gli accessori, accertarsi che l'utensile elettrico sia spento e che la cartuccia della batteria sia stata rimossa dall'utensile elettrico. Il montaggio degli accessori con l'utensile acceso o la cartuccia della batteria montata potrebbe causare il rischio di incidenti.

AVVERTIMENTO: Accertarsi di montare gli accessori saldamente. In caso contrario, l'accessorio potrebbe cadere accidentalmente e causare ustioni.

Smontaggio dell'accessorio

Ruotare la copertura anteriore nella direzione della freccia indicata nella figura: l'accessorio viene espulso. In tal modo, è possibile rimuovere gli ugelli senza toccarli mentre sono ancora caldi.

► Fig.2

AVVERTIMENTO: Non toccare l'accessorio montato sul termosoffiatore o espulso da quest'ultimo subito dopo l'uso. Non espellere l'accessorio in direzione di persone o animali. L'accessorio dell'ugello diventa rovente dopo l'uso, e causa il rischio di ustioni.

AVVERTIMENTO: Non espellere l'accessorio verso qualsiasi superficie che sia infiammabile o che possa essere facilmente fusa. L'accessorio dell'ugello diventa rovente dopo l'uso, e causa il rischio di incendio o di fusione della superficie.

AVVERTIMENTO: Utilizzare gli stessi accessori inclusi nella confezione originale o sottoposti ad assistenza dal rivenditore o dal centro di assistenza. L'utilizzo di accessori errati o difettosi potrebbe causare il reflusso dell'aria calda all'indietro, danneggiare l'utensile e creare un pericolo.

Installazione o rimozione della cartuccia della batteria

ATTENZIONE: Spegnerne sempre l'utensile prima di installare o rimuovere la cartuccia della batteria.

ATTENZIONE: Mantenere saldamente lo strumento e la batteria quando si intende installare o rimuovere la cartuccia della batteria. Qualora non si mantengano saldamente lo strumento e la cartuccia della batteria, questi ultimi potrebbero scivolare dalle mani, con la possibilità di causare un danneggiamento dello strumento e della cartuccia della batteria, nonché una lesione personale.

► Fig.3: 1. Indicatore rosso 2. Pulsante 3. Cartuccia della batteria

Per rimuovere la cartuccia della batteria, farla scorrere via dall'utensile mentre si fa scorrere allo stesso tempo il pulsante sulla parte anteriore della cartuccia.

Per installare la cartuccia della batteria, allineare la linguetta sulla cartuccia della batteria con la scanalatura nell'alloggiamento e farla scivolare in sede. Inserirla completamente fino al suo blocco in sede con un leggero scatto. Se è possibile vedere l'indicatore rosso, come indicato nella figura, non è bloccata completamente.

⚠ATTENZIONE: Installare sempre fino in fondo la cartuccia della batteria, fino a quando l'indicatore rosso non è più visibile. In caso contrario, la batteria potrebbe cadere accidentalmente dall'utensile, causando lesioni personali all'operatore o a chi gli è vicino.

⚠ATTENZIONE: Non installare forzatamente la cartuccia della batteria. Qualora la batteria non si inserisca scorrendo agevolmente, vuol dire che non viene inserita correttamente.

FUNZIONAMENTO

NOTA: Al primo utilizzo del termosoffiatore, dall'ugello potrebbe venire emesso del fumo. Tale fuoriuscita è normale e si riduce in breve tempo.

Accensione e spegnimento

Accensione

- Tirare la leva di sblocco verso il basso e premere l'interruttore a grilletto per accendere l'utensile.
- Per mantenere l'utensile in funzione, far rientrare il pulsante di blocco in attivazione sulla sinistra premendolo con il pollice.

Spegnimento

- Per arrestare l'utensile, rilasciare l'interruttore a grilletto.
- Per arrestare l'utensile dalla posizione bloccata, premere fino in fondo l'interruttore a grilletto per sbloccarlo. Per arrestare l'utensile, rilasciare l'interruttore a grilletto.

► **Fig.4:** 1. Leva di sblocco 2. Interruttore a grilletto 3. Pulsante di blocco in attivazione

Impostazione della temperatura (DHG181)

La temperatura è regolabile ruotando il selettore della temperatura. Il selettore è contrassegnato da 1 (temperatura più bassa) a 6 (temperatura più alta).

Regolarlo su una temperatura idonea alle proprie applicazioni. La tabella seguente suggerisce l'impostazione per svariate applicazioni.

Impostazione	Applicazioni
1 (Temperatura ambiente)	Raffreddamento delle parti calde. Raffreddamento delle macchine prima di sostituire l'ugello.
Da 2 a 6	Asciugatura di pitture e vernici. Rimozione di adesivi. Applicazione e rimozione di cera. Restringimento di imballaggi in PVC o guaine isolanti. Scongellamento di tubi congelati. Saldatura di materiali plastici. Piegatura di tubi e fogli di plastica.

Impostazione del volume d'aria (DHG181)

Il volume d'aria è regolabile commutando il commutatore del volume d'aria sulle posizioni 1 o 2.

► **Fig.5:** 1. Commutatore del volume d'aria (1/2)

Utilizzo dell'utensile facendolo restare in piedi da solo

È possibile utilizzare questo utensile in posizione verticale o con l'ugello riscaldante rivolto verso l'alto, come indicato nella figura.

Quando si intende utilizzare l'utensile facendolo restare in piedi da solo, attivare l'interruttore, quindi premere il pulsante di blocco in attivazione per mantenere acceso l'utensile.

► **Fig.6**

⚠AVVERTIMENTO: Utilizzare l'utensile esclusivamente in una delle due posizioni indicate nella figura. Prima di appoggiare l'utensile in altre posizioni, disattivare l'interruttore.

⚠ATTENZIONE: Quando si intende utilizzare l'utensile facendolo restare in piedi da solo, sistemare l'utensile in una posizione stabile. Qualora si utilizzi l'utensile in un'ubicazione instabile o in un'ubicazione inclinata, si potrebbe causare la caduta dell'utensile e lesioni personali.

Raffreddamento

L'ugello riscaldante e gli accessori diventano roventi durante l'uso. Lasciarli raffreddare, prima di tentare di spostare o conservare l'utensile.

⚠ATTENZIONE: Dopo l'uso, non toccare l'ugello fino a quando abbia avuto il tempo per raffreddarsi.

⚠ATTENZIONE: Non lasciare l'area di lavoro fino a quando l'utensile si è raffreddato. Fare attenzione alle indicazioni di incendio nascosto. Lasciare all'utensile il tempo di raffreddarsi, quindi pulire e conservare l'utensile al chiuso, fuori dalla portata dei bambini.

DESCRIZIONE DELLE FUNZIONI

Lampada a LED

⚠ATTENZIONE: Non osservare né guardare direttamente la fonte di luce.

Premere l'interruttore a grilletto per accendere la lampadina. La lampadina resta accesa fintanto che l'interruttore a grilletto è premuto. La lampadina si spegne circa 10 secondi dopo che si è rilasciato l'interruttore a grilletto.

NOTA: Per pulire la sporcizia dalla lente della lampadina, utilizzare un panno asciutto. Fare attenzione a non graffiare la lente della lampadina, altrimenti si potrebbe ridurre l'illuminazione.

Gancio

Il gancio consente di appendere l'utensile all'ubicazione selezionata.

1. Premere il pulsante di sblocco del gancio.
 2. Far ruotare il gancio verso l'esterno.
- **Fig.7:** 1. Pulsante di sblocco del gancio 2. Gancio

Per riporre il gancio, farlo ruotare sulla posizione originale, quindi premerlo nell'utensile fino a sentire uno scatto.

► **Fig.8**

Sistema di protezione strumento/batteria

Lo strumento è dotato di un sistema di protezione strumento/batteria. Questo sistema interrompe automaticamente l'alimentazione al motore, per prolungare la vita utile dello strumento e della batteria. L'utensile si arresta automaticamente durante il funzionamento, qualora l'utensile stesso o la batteria vengano a trovarsi in una delle condizioni seguenti: In alcune condizioni, gli indicatori si illuminano.

Protezione dalla sovrascarica

Quando la carica della batteria diventa bassa, l'utensile si arresta automaticamente. Qualora il prodotto non funzioni anche quando si attivano gli interruttori, rimuovere le batterie dall'utensile e ricaricarle.

Protezione da altre cause

Il sistema di protezione è progettato anche per altre cause che potrebbero danneggiare l'utensile, e consente a quest'ultimo di arrestarsi automaticamente. Quando l'utensile è stato portato a un'interruzione temporanea o a un arresto del funzionamento, adottare tutte le misure seguenti per rimuovere le cause.

1. Spegner l'utensile, quindi riaccenderlo per ricominciare.
2. Caricare la batteria o le batterie, oppure sostituirla/sostituirle con una batteria o delle batterie ricaricate.
3. Lasciar raffreddare l'utensile e la batteria o le batterie.

Qualora non si riscontrino alcun miglioramento ripristinando il sistema di protezione, contattare il proprio centro di assistenza Makita locale.

Indicazione della carica residua della batteria

Solo per cartucce delle batterie dotate di indicatore

► **Fig.9:** 1. Indicatori luminosi 2. Pulsante di controllo

Premere il pulsante di controllo sulla cartuccia della batteria per indicare la carica residua della batteria. Gli indicatori luminosi si illuminano per alcuni secondi.

Indicatori luminosi			Carica residua
■ Illuminato	□ Spento	◐ Lampeggiante	
■ ■ ■ ■			Dal 75% al 100%
■ ■ ■ □			Dal 50% al 75%
■ ■ □ □			Dal 25% al 50%
■ □ □ □			Dallo 0% al 25%
◐ □ □ □			Caricare la batteria.
■ ■ □ □		↑ ↓	La batteria potrebbe essersi guastata.

NOTA: A seconda delle condizioni d'uso e della temperatura ambiente, l'indicazione potrebbe variare leggermente rispetto alla carica effettiva.

NOTA: Il primo indicatore luminoso (all'estremità sinistra) lampeggia quando il sistema di protezione della batteria è in funzione.

MANUTENZIONE

ATTENZIONE: Accertarsi sempre che l'utensile sia spento e che la cartuccia della batteria sia stata rimossa prima di tentare di eseguire interventi di ispezione o manutenzione.

AVVISO: Non utilizzare mai benzina, benzene, solventi, alcol o altre sostanze simili. In caso contrario, si potrebbero causare scolorimenti, deformazioni o crepe.

Per preservare la SICUREZZA e l'AFFIDABILITÀ del prodotto, le riparazioni e qualsiasi altro intervento di manutenzione e di regolazione devono essere eseguiti da un centro di assistenza autorizzato Makita, utilizzando sempre ricambi Makita.

L'utensile è stato progettato per funzionare per un periodo di tempo prolungato con un minimo di manutenzione. Un funzionamento soddisfacente continuato dipende dalla cura appropriata e dalla pulizia a intervalli regolari dell'utensile.

Lubrificazione

Per questo prodotto non è richiesta alcuna lubrificazione.

Pulizia

- Mantenere le aperture di ventilazione e l'interruttore a grilletto puliti e privi di corpi estranei.
- Pulire l'utensile con un panno morbido a intervalli regolari e, preferibilmente, dopo ciascun utilizzo.

ACCESSORI OPZIONALI

⚠ATTENZIONE: Questi accessori o componenti aggiuntivi sono consigliati per l'uso con l'utensile Makita specificato nel presente manuale.

L'impiego di altri accessori o componenti aggiuntivi può costituire un rischio di lesioni alle persone. Utilizzare gli accessori o i componenti aggiuntivi solo per il loro scopo prefissato.

Per ottenere ulteriori dettagli relativamente a questi accessori, rivolgersi a un centro di assistenza Makita.

- Ugello
- Rullo di pressione
- Raschietto
- Batteria e caricabatterie originali Makita

NOTA: Alcuni articoli nell'elenco potrebbero essere inclusi nell'imballaggio dell'utensile come accessori standard. Tali articoli potrebbero variare da nazione a nazione.

WAARSCHUWING

- Voor gebruikers in Europa:
Dit apparaat mag worden gebruikt door kinderen van 8 jaar en ouder of door personen met beperkte fysieke of mentale vermogens of gebrek aan ervaring of kennis van zaken, maar alleen onder toezicht van een veilig gebruik van het apparaat, met begrip van de eventuele risico's. Kinderen mogen niet met het apparaat spelen. Reinigen en onderhoud van het apparaat mag niet door kinderen worden verricht, tenzij onder toezicht.
 - Voor gebruikers buiten Europa:
Het product is niet geschikt voor gebruik door personen (waaronder kinderen) met een verminderd lichamelijk, zintuiglijk of geestelijk vermogen, of gebrek aan kennis en ervaring, behalve indien zij instructies hebben gehad en onder toezicht staan van een persoon die verantwoordelijk is voor hun veiligheid. Kinderen dienen onder toezicht te staan om ervoor te zorgen dat zij niet met het product spelen.
 - **Zie het hoofdstuk "ONDERHOUD" voor de benodigde informatie over de voorzorgsmaatregelen tijdens onderhoud door de gebruiker.**
 - Als het apparaat niet voorzichtig wordt gebruikt, kan brand ontstaan, daarom:
 - wees voorzichtig tijdens het gebruik van het apparaat op plaatsen waar brandbare materialen aanwezig zijn;
 - gebruik het niet langdurig op dezelfde plaats;
 - gebruik het niet in een explosieve omgeving;
 - denk eraan dat warmte kan worden geleid naar brandbare materialen die aan het zicht onttrokken zijn;
 - plaats het apparaat na gebruik op zijn statief en laat het afkoelen voordat u het opbergt;
 - laat het apparaat niet onbeheerd achter terwijl het is ingeschakeld.
- Dit apparaat werkt op een accu. De accu wordt opgeladen nadat deze is verwijderd uit het apparaat.
- **Zie het hoofdstuk "TECHNISCHE GEGEVENS" voor de typeaanduiding van de accu.**
 - **Zie het hoofdstuk "De accu aanbrengen en verwijderen" voor hoe u de accu kunt aanbrengen en verwijderen.**
 - **Wanneer u de accu wilt weggooien, verwijdert u de accu vanaf het apparaat en gooit u hem op een veilige manier weg. Volg bij het weggooien van de accu de plaatselijke voorschriften.**
 - **Als u het apparaat gedurende een lange tijd niet denkt te gaan gebruiken, moet de accu vanaf het apparaat worden verwijderd.**
 - **Voorkom kortsluiting van de accu.**

TECHNISCHE GEGEVENS

Model:	DHG180	DHG181
Nominale spanning	18 V gelijkspanning	
Temperatuur	550 °C	Omgevingstemperatuur - 550 °C
Luchtvolume	200 l/min	1: 120 l/min 2: 200 l/min
Afmetingen (l x b x h) met BL1860B	168 mm x 79 mm x 251 mm	173 mm x 79 mm x 255 mm
Nettogewicht	1,0 - 1,3 kg	1,0 - 1,4 kg

- In verband met ononderbroken research en ontwikkeling, behouden wij ons het recht voor de bovenstaande technische gegevens zonder voorafgaande kennisgeving te wijzigen.
- De technische gegevens van de accu kunnen van land tot land verschillen.
- Het gewicht kan verschillen afhankelijk van de hulpstukken, waaronder de accu. De lichtste en zwaarste combinatie, overeenkomstig de EPTA-procedure 01/2014, worden getoond in de tabel.

Toepasselijke accu's en laders



Accu	BL1815N / BL1820B / BL1830B / BL1840B / BL1850B / BL1860B
Lader	DC18RC / DC18RD / DC18RE / DC18SD / DC18SE / DC18SF / DC18SH

- Sommige van de hierboven vermelde accu's en laders zijn mogelijk niet leverbaar afhankelijk van waar u woont.

⚠ WAARSCHUWING: Gebruik uitsluitend de accu's en laders die hierboven worden genoemd. Gebruik van enige andere accu of lader kan leiden tot letsel en/of brand.

Symbolen

Hieronder staan de symbolen die voor het gereedschap kunnen worden gebruikt. Zorg ervoor dat u de betekenis ervan kent voordat u het gereedschap gaat gebruiken.

	Waarschuwing
	Gebruik het hetelucht pistool niet in de regen en laat het niet buiten liggen terwijl het regent.
	Lees de gebruiksaanwijzing.
	Hete delen - brandgevaar voor vingers en handen.
	Alleen voor EU-landen Als gevolg van de aanwezigheid van schadelijke componenten in het apparaat, kunnen oude elektrische en elektronische apparaten, accu's en batterijen negatieve gevolgen hebben voor het milieu en de gezondheid van mensen. Gooi elektrische en elektronische apparaten en accu's niet met het huisvuil weg! In overeenstemming met de Europese richtlijn inzake oude elektrische en elektronische apparaten en inzake accu's en batterijen en oude accu's en batterijen, alsmede de toepassing daarvan binnen de nationale wetgeving, dienen oude elektrische apparaten, accu's en batterijen gescheiden te worden opgeslagen en te worden ingeleverd bij een apart inzamelingspunt voor huishoudelijk afval dat de milieubeschermingsvoorschriften in acht neemt. Dit wordt op het apparaat aangegeven door het symbool van een doorgekruiste afvalcontainer.

Gebruiksdoelinden

Dit accu hetelucht pistool is ontworpen voor diverse verwarmingstoepassingen, zoals het warmtekrimpen van hittefolie of krimpkouzen, het solderen of losmaken van elektronische componenten, het losmaken van zelfklevende tape of stickers, het losmaken van vastgeroeste moeren of bouten, het vormen van kunststof onderdelen, drogen, smelten, ontdooien, enz.

VEILIGHEIDSWAARSCHUWINGEN

Algemene veiligheidswaarschuwingen voor elektrisch gereedschap

⚠ WAARSCHUWING: Lees alle veiligheids- waarschuwingen, aanwijzingen, afbeeldingen en technische gegevens behorend bij dit elektrische gereedschap aandachtig door. Als u niet alle onderstaande aanwijzingen naleeft, kan dat resulteren in brand, elektrische schokken en/of ernstig letsel.

Bewaar alle waarschuwingen en instructies om in de toekomst te kunnen raadplegen.

De term "elektrisch gereedschap" in de veiligheidsvoorschriften duidt op gereedschappen die op stroom van het lichtnet werken (met snoer) of gereedschappen met een accu (snoerloos).

Veiligheid op de werkplek

1. **Zorg dat uw werkomgeving schoon is en helder verlicht.** Op een rommelige of donkere werkplek gebeuren vaker ongevallen.
2. **Gebruik elektrisch gereedschap niet in een explosieve atmosfeer, zoals in de buurt van licht ontvlambare vloeistoffen, gasen of stof.** Elektrisch gereedschap wekt vonken op die het stof of de dampen kan doen ontbranden.
3. **Houd kinderen en omstanders uit de buurt tijdens het gebruik van elektrisch gereedschap.** Als u afgeleid wordt, kunt u de macht over het gereedschap verliezen.

Elektrische veiligheid

1. **Let op dat de stekker van het gereedschap goed in het stopcontact past. Probeer nooit om de netsnoerstekker op enige wijze aan te passen. Gebruik met geaard elektrisch gereedschap (met aardaansluiting) nooit een adapter of verloopstekker.** Met de standaardstekker in een overeenkomstig stopcontact verkleint u de kans op een elektrische schok.
2. **Voorkom aanraking met geaarde oppervlakken, zoals pijpen, radiatoren, fornuizen of koelkasten.** De kans op een elektrische schok is groter wanneer uw lichaam is geaard.

3. **Stel elektrisch gereedschap niet bloot aan regen of natte omstandigheden.** Als water binnendringt in het elektrisch gereedschap, wordt de kans op een elektrische schok groter.
4. **Behandel het snoer voorzichtig. Til het gereedschap niet aan het snoer op en trek er niet aan maar pak de stekker vast om die uit het stopcontact te verwijderen.** Houd het netsnoer uit de buurt van hitte, olie, scherpe randen en bewegende delen. Beschadigde en in de war geraakte snoeren verhogen de kans op een elektrische schok.
5. **Bij gebruik van elektrisch gereedschap buitenshuis, gebruikt u een verlengsnoer dat geschikt is voor gebruik buitenshuis.** Een verlengsnoer dat geschikt is voor gebruik buitenshuis verkleint de kans op elektrische schokken.
6. **Als het onvermijdbaar is een elektrisch gereedschap te gebruiken in een vochtige omgeving, gebruikt u een voeding met een reststroombeveiliging (RCD).** Het gebruik van een RCD verkleint de kans op elektrische schokken.
7. **Elektrische gereedschappen kunnen elektromagnetische velden (EMF) genereren die ongevaarlijk zijn voor de gebruiker.** Echter, gebruikers met een pacemaker of andere soortgelijke medische apparaten dienen voor advies contact op te nemen met de fabrikant van hun apparaat en/of een dokter voordat ze dit elektrisch gereedschap gebruiken.
6. **Draag geschikte kleding. Draag geen losse kleding of sieraden. Houd uw haar en kleding uit de buurt van draaiende onderdelen.** Loshangende kleding, sieraden en lang haar kunnen verstrikt raken in bewegende delen.
7. **Als het elektrisch gereedschap is uitgerust met een aansluiting voor stofafzuig- en stofopvangvoorzieningen, zorgt u ervoor dat deze zijn aangesloten en correct worden gebruikt.** Het gebruik van een stofvanger kan gevaar door stof verminderen.
8. **Laat bekendheid met gereedschappen door veelvuldig gebruik er niet toe leiden dat u gemakzuchtig wordt en de veiligheidsprincipes voor het werken met gereedschappen negeert.** Een ondoordachte handeling kan in een fractie van een seconde leiden tot ernstig letsel.
9. **Draag tijdens het gebruik van elektrisch gereedschap altijd een veiligheidsbril om uw ogen te beschermen tegen letsel.** De bril moet voldoen aan ANSI Z87.1 in de Verenigde Staten, aan EN 166 in Europa, en aan AS/NZS 1336 in Australië en Nieuw-Zeeland. In Australië en Nieuw-Zeeland is het wettelijk verplicht om tevens een spatscherm te dragen om uw gezicht te beschermen.

Persoonlijke veiligheid

1. **Let altijd goed op, kijk naar wat u aan het doet bent, en gebruik uw gezond verstand tijdens het werken met een elektrisch gereedschap. Ga niet met elektrisch gereedschap werken wanneer u moe bent of als u drugs, alcohol of medicijnen hebt ingenomen.** Een ogenblik van onoplettendheid kan tijdens het gebruik van een elektrisch gereedschap leiden tot ernstig persoonlijk letsel.
2. **Gebruik persoonlijke-veiligheidsmiddelen. Draag altijd oogbescherming.** Veiligheidsmiddelen, zoals stofmaskers, slipvast veiligheidsschoenen, veiligheidshelm en gehoorbescherming, gebruikt in toepasselijke situaties, dragen bij tot vermindering van persoonlijk letsel.
3. **Voorkom onbedoeld starten. Controleer dat de schakelaar in de uit-stand staat alvorens het gereedschap aan te sluiten op de voeding en/of accu, op te pakken of te dragen.** Door elektrisch gereedschap te dragen met uw vinger op de schakelaar, of door het gereedschap op een voeding aan te sluiten terwijl de schakelaar aan staat, neemt de kans op ongelukken sterk toe.
4. **Verwijder afstelsleutels en tangen voordat u het elektrisch gereedschap inschakelt.** Een sleutel of tang die nog aan een draaiend deel van het elektrisch gereedschap vastzit, kan persoonlijk letsel veroorzaken.
5. **Reik niet te ver. Zorg altijd voor een stevig stand en goede lichaamsbalans.** Zo heeft u een betere controle over het elektrisch gereedschap in onverwachte situaties.

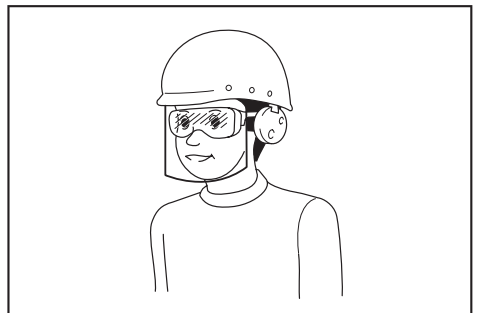

Het is de verantwoordelijkheid van de werkgever om ervoor te zorgen dat geschikte beschermingsmiddelen gebruikt worden door de gebruikers van het gereedschap en anderen in de onmiddellijke omgeving van de werkplek.

Gebruik en verzorging van elektrisch gereedschap

1. **Overbelast het elektrisch gereedschap niet. Gebruik het juiste elektrisch gereedschap voor het werk.** Het juiste elektrisch gereedschap werkt beter en veiliger binnen het aangegeven capaciteitsbereik.
2. **Gebruik het elektrisch gereedschap niet als het niet kan worden in- en uitgeschakeld met de schakelaar.** Ieder elektrisch gereedschap dat niet met de schakelaar kan worden bediend is gevaarlijk en moet eerst worden gerepareerd.
3. **Trek de stekker uit het stopcontact en/of verwijder de accu, indien afneembaar, vanaf het elektrisch gereedschap voordat u afstellingen maakt, accessoires verwisselt of het elektrisch gereedschap opbergt.** Dergelijke preventieve veiligheidsmaatregelen verlagen de kans dat het elektrisch gereedschap per ongeluk wordt gestart.

4. **Bewaar elektrische gereedschappen die niet worden gebruikt buiten het bereik van kinderen en voorkom dat personen die onbekend zijn met het gebruik ervan of met deze instructies het elektrisch gereedschap gebruiken.** Elektrische gereedschappen zijn gevaarlijk in de handen van onervaren gebruikers.
5. **Onderhoud het elektrisch gereedschap en de accessoires. Controleer op een slechte uitlijning of het aanlopen van draaiende delen, het afbreken van onderdelen en alle andere situaties die van invloed kunnen zijn op de werking van het elektrisch gereedschap. Als het elektrisch gereedschap beschadigd is, laat u het eerst repareren voordat u het gebruikt.** Veel ongelukken worden veroorzaakt doordat het elektrisch gereedschap slecht wordt onderhouden.
6. **Houd snij- en zaaggarnituren scherp en schoon.** Goed onderhouden snij- en zaaggarnituren met scherpe snij- en zaagranden lopen minder vaak vast en zijn gemakkelijker te gebruiken.
7. **Gebruik het elektrisch gereedschap met de bijbehorende accessoires, bits, enz., overeenkomstig deze instructies, met inachtneming van de werkomstandigheden en het werk dat wordt uitgevoerd.** Het gebruik van het elektrisch gereedschap bij andere werkzaamheden dan waarvoor het is bedoeld, kan leiden tot gevaarlijke situaties.
8. **Houd de handgrepen en oppervlakken die vastgepakt worden droog, schoon en vrij van olie en vetten.** Gladde handgrepen en oppervlakken die vastgepakt worden maken het veilig hanteren en bedienen van het gereedschap in onverwachte situaties onmogelijk.
9. **Draag tijdens het gebruik van dit gereedschap geen stoffen werkhandschoenen die erin verstrikt kunnen raken.** Wanneer werkhandschoenen verstrikt raken in de bewegende delen kan persoonlijk letsel worden veroorzaakt.

Gebruik en verzorging van gereedschap dat op een accu werkt

1. **Laad alleen op met de acculader aanbevolen door de fabrikant.** Een acculader die geschikt is voor een bepaald type accu, kan brandgevaar opleveren indien gebruikt met een ander type accu.
2. **Gebruik elektrisch gereedschap uitsluitend met de daarvoor bestemde accu.** Gebruik van andere accu's kan gevaar voor letsel of brandgevaar opleveren.
3. **Als de accu niet wordt gebruikt, houdt u deze uit de buurt van metalen voorwerpen, zoals paperclips, muntgeld, sleutels, spijkers, schroeven en andere kleine metalen voorwerpen die een kortsluiting kunnen veroorzaken tussen de accupolen.** Kortsluiting tussen de accupolen kan leiden tot brandwonden of brand.
4. **Onder zware gebruiksomstandigheden kan vloeistof uit de accu komen. Voorkom aanraking!** Als u er per ongeluk mee in aanraking komt, spoelt u het er met water af. Als de vloeistof in uw ogen komt, raadpleegt u tevens een arts. Vloeistof uit de accu kan irritatie en brandwonden veroorzaken.

5. **Gebruik geen accu of gereedschap dat beschadigd of gewijzigd is.** Beschadigde of gewijzigde accu's kunnen onvoorspelbaar gedrag vertonen dat kan leiden tot brand, explosie of gevaar van letsel.
6. **Stel een accu of gereedschap niet bloot aan vuur of buitensporige temperaturen.** Blootstelling aan vuur of temperaturen hoger dan 130 °C kunnen een explosie veroorzaken.
7. **Volg alle oplaadinstructies en laad de accu of het gereedschap niet op buiten het temperatuurbereik opgegeven in de instructies.** Verkeerd opladen of bij een temperatuur buiten het opgegeven bereik kan de accu beschadigen en de kans op brand vergroten.

Reparatie

1. **Laat uw elektrisch gereedschap repareren door een vakbekwame reparateur die gebruik maakt van uitsluitend identieke vervangingsonderdelen.** Zo bent u ervan verzekerd dat de veiligheid van het elektrisch gereedschap behouden blijft.
2. **Repareer nooit een beschadigde accu.** Het repareren van een accu mag uitsluitend worden uitgevoerd door de fabrikant of een erkend servicecentrum.
3. **Volg de instructies voor het smeren en verwisselen van accessoires.**

Veiligheids waarschuwingen voor een accu heteluchtpistool

1. **Misbruik van het heteluchtpistool kan risico van brand opleveren.**
2. **Gebruik dit gereedschap niet als een haardroger.**
3. **Laat het heteluchtpistool nooit onbeheerd achter wanneer het ingeschakeld is.**
4. **Gebruik het heteluchtpistool niet in een vochtige, brandbare of explosieve omgeving.**
5. **Controleer vóór gebruik het werkgebied. Gebruik het gereedschap niet als de veiligheid niet is gewaarborgd.**
6. **Zorg voor voldoende luchtventilatie in het werkgebied.** Giftige rook kan worden gegeneerd tijdens het werken met sommige materialen.
7. **Terwijl het heteluchtpistool is ingeschakeld of kort nadat het heteluchtpistool is uitgeschakeld, mag u het mondstuk of het accessoire op het mondstuk niet aanraken omdat dit zeer heet is geworden. Wacht totdat het mondstuk of accessoire volledig is afgekoeld.**
8. **Kijk niet in het mondstuk van het heteluchtpistool terwijl deze ingeschakeld is.**
9. **Zorg ervoor dat wanneer het heteluchtpistool is ingeschakeld of kort nadat het is uitgeschakeld, het hete mondstuk van het heteluchtpistool niet in aanraking komt met enig voorwerp of materiaal dat brandbaar is of gemakkelijk smelt of beschadigd raakt door hitte.**
10. **Vóór het aanbrengen of verwijderen van het mondstuk laat u het mondstuk voldoende afkoelen.**

11. Laat na gebruik het gereedschap zelfstandig rechtop staan of plaats het verwarmingsmondstuk omhoog om af te koelen.
12. Schakel het heteluchtpistool altijd uit, koppel de voedingsbron los en laat hem volledig afkoelen alvorens hem te vervoeren of op te bergen.
13. Hinder nooit de luchtinlaat of luchtventilatie. Als u dat doet, kan het heteluchtpistool extreem heet worden en beschadigd raken.
14. Laat geen enkel voorwerp in het mondstuk van het heteluchtpistool vallen. Hierdoor kan kortsluiting of oververhitting ontstaan.
15. Richt het heteluchtpistool nooit op een andere persoon of op brandbare voorwerpen.
16. Verwarm langzaam terwijl u het heteluchtpistool naar boven, beneden, links en rechts beweegt. Richt niet langdurig op dezelfde plaats.
17. Reinig de verf vanaf het mondstuk. Het kan ontbranden.
18. Wanneer u het gereedschap gebruikt terwijl het zelfstandig staat, plaatst u het gereedschap op een stabiele ondergrond.
19. Wanneer u een accessoire op het gereedschap gebruikt, verzekert u zich ervan dat het accessoire stevig op het gereedschap is bevestigd.
20. Gebruik originele accessoires van Makita.
21. Gebruik het gereedschap niet als een luchtblazer.
22. Indicator: De accu is bij levering gedeeltelijk opgeladen. Vóór het eerste gebruik moet de accu volledig worden opgeladen om verzekerd te zijn van een goede werking. De accu moet vanaf het gereedschap worden verwijderd om te worden opgeladen.
23. De accu kan op elk moment worden opgeladen zonder dat de levensduur wordt verkort. Ook wanneer het opladen wordt onderbroken, wordt de accu niet beschadigd.
- (2) Bewaar de accu niet in een bak waarin andere metalen voorwerpen zoals spijkers, munten e.d. worden bewaard.
- (3) Stel de accu niet bloot aan water of regen. Kortsluiting van de accu kan oorzaak zijn van een grote stroomafgifte, oververhitting, brandwonden, en zelfs defecten.
6. Bewaar en gebruik het gereedschap en de accu niet op plaatsen waar de temperatuur kan oplopen tot 50 °C of hoger.
7. Werp de accu nooit in het vuur, ook niet wanneer hij zwaar beschadigd of volledig versleten is. De accu kan ontploffen in het vuur.
8. Laat de accu niet vallen, sla er geen spijker in, slijd er niet in, gooi er niet mee en stoot hem niet tegen een hard voorwerp. Dergelijke handelingen kunnen leiden tot brand, buitensporige hitte of een explosie.
9. Gebruik nooit een beschadigde accu.
10. De bijgeleverde lithium-ionbatterijen zijn onderhevig aan de vereisten in de wetgeving omtrent gevaarlijke stoffen.
Voor commercieel transport en dergelijke doorden en transporteurs moeten speciale vereisten ten aanzien van verpakking en etikettering worden nageleefd.
Als voorbereiding van het artikel dat wordt getransporteerd is het noodzakelijk een expert op het gebied van gevaarlijke stoffen te raadplegen. Houd u tevens aan mogelijk strengere nationale regelgeving.
Blootliggende contactpunten moeten worden afgedekt met tape en de accu moet zodanig worden verpakt dat deze niet kan bewegen in de verpakking.
11. Wanneer u de accu wilt weggooien, verwijdert u de accu vanaf het gereedschap en gooit u hem op een veilige manier weg. Volg bij het weggooien van de accu de plaatselijke voorschriften.
12. Gebruik de accu's uitsluitend met de gereedschappen die door Makita zijn aanbevolen. Als de accu's worden aangebracht in niet-compatibele gereedschappen, kan dat leiden tot brand, buitensporige warmteontwikkeling, een explosie of lekkage van elektrolyt.

Belangrijke veiligheidsinstructies voor een accu

1. Lees alle voorschriften en waarschuwingen op (1) de acculader, (2) de accu, en (3) het product waarvoor de accu wordt gebruikt, alvorens de accu in gebruik te nemen.
2. Haal de accu niet uit elkaar en saboteer hem niet. Dit kan leiden tot brand, buitensporige hitte of een explosie.
3. Als de gebruikstijd van een opgeladen accu aanzienlijk korter is geworden, moet u het gebruik ervan onmiddellijk stopzetten. Voortgezet gebruik kan oververhitting, brandwonden en zelfs een ontploffing veroorzaken.
4. Als elektrolyt in uw ogen is terechtgekomen, spoelt u uw ogen met schoon water en roept u onmiddellijk de hulp van een dokter in. Elektrolyt in de ogen kan blindheid veroorzaken.
5. Voorkom kortsluiting van de accu:
 - (1) Raak de accuklemmen nooit aan met een geleidend materiaal.

17. Behalve indien gebruik van het gereedschap is toegestaan in de buurt van hoogspanningsleidingen, mag u de accu niet gebruiken in de buurt van een hoogspanningsleiding. Dit kan leiden tot een storing of een defect van het gereedschap of de accu.
18. Houd de accu uit de buurt van kinderen.

BEWAAR DEZE INSTRUCTIES.

▲LET OP: Gebruik uitsluitend originele Makita accu's. Het gebruik van niet-originele accu's, of accu's die zijn gewijzigd, kan ertoe leiden dat de accu ontploft en brand, persoonlijk letsel en schade veroorzaakt. Ook vervalt daarmee de garantie van Makita op het gereedschap en de lader van Makita.

Tips voor een maximale levensduur van de accu

1. Laad de accu op voordat hij volledig ontladen is. Stop het gebruik van het gereedschap en laad de accu op telkens wanneer u vaststelt dat het vermogen van het gereedschap is afgenomen.
2. Laad een volledig opgeladen accu nooit opnieuw op. Te lang opladen verkort de levensduur van de accu.
3. Laad de accu op bij een omgevingstemperatuur tussen 10 °C en 40 °C. Laat een warme accu afkoelen alvorens hem op te laden.
4. Als de accu niet wordt gebruikt, verwijderd u hem vanaf het gereedschap of de lader.
5. Laad de accu op als u deze gedurende een lange tijd (meer dan zes maanden) niet gaat gebruiken.

INHOUD VAN DE DOOS

Controleer of de hieronder vermelde items geleverd zijn in de doos.

- 1 Accuheteluchtpistool
- 1 Set accessoires (sommige accessoires zijn niet inbegrepen, afhankelijk van uw aankoop.)
- 1 Gebruiksaanwijzing

OPMERKING: In het geval items ontbreken of beschadigd zijn, neemt u contact op met uw dealer.

BESCHRIJVING VAN DE ONDERDELEN

► Fig.1

1	Verwarmingsmondstuk	2	Voorkap
3	Uit-vergrendelknop	4	Trekkerschakelaar
5	Aan-vergrendelknop	6	LED-lamp
7	Haak	8	Haakontgrendelknop
9	Luchtvolumeschakelaar (1/2)	10	Temperatuurinstelknop

MONTAGE







Accessoires aanbrengen en verwijderen

Het heteluchtpistool kan zowel met als zonder accessoires worden gebruikt, afhankelijk van het doel van verwarmen.

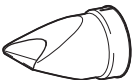
Het accessoire aanbrengen

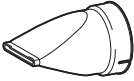
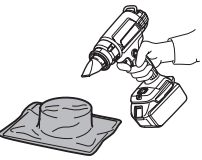
- Kies het geschikte mondstuk aan de hand van de verwarmingstoepassing.
- Dus het bevestigingsuiteinde van het mondstuk op het verwarmingsmondstuk.

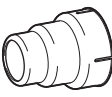
HET CORRECTE ACCESSOIRE AANBRENGEN (INDIEN VAN TOEPASSING)

Vorm en beschrijving	Voorbeeld
Veiligheidsmondstuk voor ruiten Beschermt de ruit tijdens het strippen van de verf op het kozijn. 	Drogen van de kit op het raamkozijn. Verwijderen van de kit vanaf het raamkozijn met een krabber (optioneel accessoire). 
Breedbekmondstuk Verdelen van de warmte over een breed gebied. 	Verpakken met krimpfolie. 
Reflectormondstuk 	Warmtekrimpen met krimpousen. Buigen van slangen. 
Verloopmondstuk Geconcentreerd verwarmen van een klein gebied. 	Strippen van verf met een krabber (optioneel accessoire). 

Deklaaglasmondstuk
(optioneel accessoire)



Bevestigen van een vinylaag met behulp van de drukrol (optioneel accessoire).

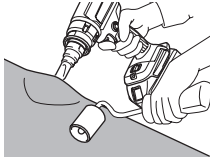

Soldeerkousreflector
(optioneel accessoire)



Warmtekrimpen met krimpkouzen.

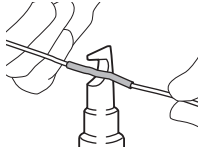

Lasmondstuk
(optioneel accessoire)



Geconcentreerd verwarmen van een klein gebied.

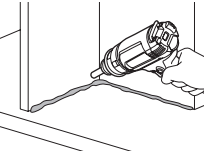

⚠ WAARSCHUWING: Verzeker u ervan dat het elektrisch gereedschap is uitgeschakeld en de accu is verwijderd vanaf het elektrisch gereedschap voordat u een accessoire aanbrengt. Als u een accessoire aanbrengt terwijl het gereedschap is ingeschakeld of de accu is aangebracht, bestaat het risico van een ongeval.

⚠ WAARSCHUWING: Verzeker u ervan dat het accessoire stevig wordt aangebracht. Anders kan het accessoire per ongeluk eraf vallen en een brandwond veroorzaken.

Het accessoire verwijderen

Draai de voorkap in de richting van de pijl in de afbeelding zodat het accessoire wordt afgeworpen. Op deze manier kunt u het mondstuk verwijderen zonder het aan te raken wanneer het nog heet is.

► Fig.2

⚠ WAARSCHUWING: Raak een accessoire dat op het heteluchtpistool bevestigd is of ervan afgeworpen is niet direct na gebruik aan. Werp een accessoire niet af in de richting van een persoon of dier. Het mondstuk is extreem heet na gebruik en kan een brandwond veroorzaken.

⚠ WAARSCHUWING: Werp het accessoire niet af op een oppervlak dat brandbaar materiaal bevat of gemakkelijk smelt. Het mondstuk is extreem heet na gebruik en kan brand veroorzaken of het oppervlak doen smelten.

⚠ WAARSCHUWING: Gebruik de identieke accessoires inbegrepen in de oorspronkelijke verpakking of geleverd door de dealer of het servicecentrum. Het gebruik van een verkeerd of defect accessoire kan ertoe leiden dat de hete lucht achterwaarts stroomt waardoor het gereedschap wordt beschadigd en een gevaar wordt veroorzaakt.

De accu aanbrengen en verwijderen

⚠ LET OP: Schakel het gereedschap altijd uit voordat u de accu aanbrengt of verwijderd.

⚠ LET OP: Houd het gereedschap en de accu stevig vast tijdens het aanbrengen of verwijderen van de accu. Als u het gereedschap en de accu niet stevig vasthoudt, kunnen deze uit uw handen glijpen en het gereedschap of de accu beschadigen, of kan persoonlijk letsel worden veroorzaakt.

► Fig.3: 1. Rood deel 2. Knop 3. Accu

Om de accu te verwijderen verschuift u de knop aan de voorkant van de accu en schuift u tegelijkertijd de accu uit het gereedschap.

Om de accu aan te brengen lijnt u de lip op de accu uit met de groef in de behuizing en duwt u de accu op zijn plaats. Steek de accu zo ver mogelijk in het gereedschap tot u een klinkgeluid hoort. Wanneer het rode deel zichtbaar is, zoals aangegeven in de afbeelding, is de accu niet geheel vergrendeld.

⚠ LET OP: Breng de accu altijd helemaal aan totdat het rode deel niet meer zichtbaar is. Als u dit niet doet, kan de accu per ongeluk uit het gereedschap vallen en u of anderen in uw omgeving verwonden.

⚠ LET OP: Breng de accu niet met kracht aan. Als de accu niet gemakkelijk in het gereedschap kan worden geschoven, wordt deze niet goed aangebracht.

BEDIENING

OPMERKING: Bij het eerste gebruik van het hete-luchtpistool kan enige rook uit het mondstuk komen. Dit is normaal en zal snel afnemen.

In- en uitschakelen

Inschakelen

- Druk de uit-vergrendelknop omlaag en knijp de trekkerschakelaar in om het gereedschap in te schakelen.
- Duw de aan-vergrendelknop aan de linker zijkant met uw duim in om het gereedschap ingeschakeld te houden.

Uitschakelen

- Laat de trekkerschakelaar los om uit te schakelen.
- Om vanuit de vergrendelde stand het gereedschap uit te schakelen, knijpt u de trekkerschakelaar helemaal in om deze te ontgrendelen. Laat de trekkerschakelaar los om uit te schakelen.

► **Fig.4:** 1. Uit-vergrendelknop 2. Trekkerschakelaar 3. Aan-vergrendelknop

Temperatuurinstelling (DHG181)

De temperatuur kan worden ingesteld door de temperatuurinstelknop te draaien. De instelknop is gemarkeerd met 1 (laagste temperatuur) tot en met 6 (hoogste temperatuur).

Stel een geschikte temperatuur in voor uw toepassing. De onderstaande tabel toont aanbevolen temperatuurinstellingen voor diverse toepassingen.

Instelling	Toepassing
1 (omgevingstemperatuur)	Afkoelen van hete onderdelen. Afkoelen van het gereedschap voordat het mondstuk wordt verwisselt.
2 - 6	Drogen van verf en vernis. Verwijderen van stickers. Aanbrengen en verwijderen van was. Krimpen van pvc-wikkels en isolatiekousen. Ontdooien van bevroren leidingen. Lassen van kunststoffen. Buigen van kunststof buizen en platen.

Luchtvolume-instelling (DHG181)

Het luchtvolume kan worden ingesteld door de luchtvo-lumeschakelaar in stand 1 of 2 te zetten.

► **Fig.5:** 1. Luchtvo-lumeschakelaar (1/2)

Het gereedschap gebruiken terwijl het zelfstandig staat

Dit gereedschap kan worden gebruikt terwijl het rechtop staat of met de heteluchtuitstroomopening naar boven gericht, zoals aangegeven in de afbeelding.

Wanneer u het gereedschap gebruikt terwijl het zelfstandig staat, knijpt u de schakelaar in en drukt u op de aan-vergrendelknop zodat het gereedschap ingeschakeld blijft.

► **Fig.6**

WAARSCHUWING: Gebruik het gereedschap alleen in de posities zoals afgebeeld. Zet de schakelaar uit voordat u het gereedschap in een andere positie neer legt.

LET OP: Wanneer u het gereedschap gebruikt terwijl het zelfstandig staat, plaatst u het gereedschap op een stabiele ondergrond. Als u het gereedschap op een instabiele of hellende ondergrond gebruikt, kan het gereedschap vallen en letsel veroorzaken.

Afkoelen

Het verwarmingsmondstuk en accessoire zijn tijdens gebruik zeer heet geworden. Laat ze afkoelen voordat u probeert het gereedschap te vervoeren of op te bergen.

LET OP: Raak na gebruik het mondstuk niet aan tot het tijd heeft gehad om af te koelen.

LET OP: Verlaat het werkgebied niet voordat het gereedschap is afgekoeld. Wees bedacht op tekenen van een versholven brand. Gun het gereedschap tijd om af te koelen en reinig daarna het gereedschap en berg het op buiten bereik van kinderen.

BESCHRIJVING VAN DE FUNCTIES

LED-lamp

LET OP: Kijk niet direct in het lamplicht of in de lichtbron.

Knijp de trekkerschakelaar in om de lamp in te schakelen. De lamp blijft branden zo lang de trekkerschakelaar wordt ingeknepen. Ongeveer 10 seconden nadat u de trekkerschakelaar hebt losgelaten, gaat de lamp uit.

OPMERKING: Gebruik een droge doek om vuil van de lens van de lamp af te vegen. Wees voorzichtig dat u de lens van de lamp niet bekrast omdat dan de verlichting minder wordt.

Haak

De haak maakt het mogelijk om het gereedschap op een gewenste plaats op te hangen.

1. Druk op de haakontgrendelknop.
2. Zwenk de haak naar buiten.

► Fig.7: 1. Haakontgrendelknop 2. Haak

Om de haak te sluiten, zwenkt u de haak terug in zijn oorspronkelijke positie en duwt u daarna de haak in het gereedschap tot hij vastklikt.

► Fig.8

Gereedschap-/accubeveiligingssysteem

Het gereedschap is uitgerust met een gereedschap-/accubeveiligingssysteem. Dit systeem kan automatisch de stroomtoevoer naar de motor afsluiten om de levensduur van het gereedschap en de accu te verlengen. Het gereedschap zal tijdens gebruik automatisch stoppen wanneer het gereedschap of de accu zich in een van de volgende omstandigheden bevindt: Onder bepaalde omstandigheden gaan de indicatorlampjes branden.

Beveiliging tegen te ver ontladen

Als de acculading laag is, stopt het gereedschap automatisch. Als het gereedschap niet werkt, ook niet wanneer de schakelaars worden bediend, verwijdert u de accu's vanaf het gereedschap en laadt u de accu's op.

Beveiliging tegen andere oorzaken

Het beveiligingssysteem is ook ontworpen voor andere oorzaken die het gereedschap kunnen beschadigen, en zorgt ervoor dat het gereedschap automatisch stopt. Voer alle volgende stappen uit om de oorzaken op te heffen, wanneer het gereedschap tijdelijk is onderbroken of tijdens het gebruik is gestopt.

1. Schakel het gereedschap uit en schakel het daarna weer in om het opnieuw te starten.
2. Laad de accu('s) op of vervang hem/ze door (een) opgeladen accu('s).
3. Laat het gereedschap en de accu('s) afkoelen.

Als geen verbetering optreedt nadat het beveiligingssysteem is gereset, neemt u contact op met uw lokale Makita-servicecentrum.

De resterende acculading controleren

Alleen voor accu's met indicatorlampjes

► Fig.9: 1. Indicatorlampjes 2. Testknop

Druk op de testknop op de accu om de resterende acculading te zien. De indicatorlampjes branden gedurende enkele seconden.

Indicatorlampjes			Resterende acculading
Brandt	Uit	Knippert	
■	□	▧	75% tot 100%
■	■	□	50% tot 75%
■	■	□	25% tot 50%
■	□	□	0% tot 25%
▧	□	□	Laad de accu op.
■	■	□	Er kan een storing zijn opgetreden in de accu.
□	□	■	

OPMERKING: Afhankelijk van de gebruiksomstandigheden en de omgevingstemperatuur, is het mogelijk dat de aangegeven acculading verschilt van de werkelijke acculading.

OPMERKING: Het eerste (meest linker) indicatorlampje knippert wanneer het accubeveiligingssysteem in werking is getreden.

ONDERHOUD

⚠ LET OP: Zorg altijd dat het gereedschap is uitgeschakeld en de accu ervan is verwijderd alvorens te beginnen met onderhoud of inspectie.

KENNISGEVING: Gebruik nooit benzine, wasbenzine, thinner, alcohol en dergelijke. Hierdoor kunnen verkleuring, vervormingen en barsten worden veroorzaakt.

Om de VEILIGHEID en BETROUWBAARHEID van het gereedschap te handhaven, dienen alle reparaties, onderhoud of afstellingen te worden uitgevoerd bij een erkend Makita-servicecentrum of de Makita-fabriek, en altijd met gebruik van Makita-vervangingsonderdelen.

Het gereedschap is ontworpen om gedurende een lange tijd te werken met minimaal onderhoud. Een continue, tevredenstellende werking is afhankelijk van een goede verzorging en regelmatige reiniging van het gereedschap.

Smeren

Dit product hoeft niet te worden gesmeerd.

Reinigen

- Houd de ventilatieopeningen en de trekkerschakelaar schoon en vrij van vreemde materialen.
- Reinig het gereedschap regelmatig met een zachte doek en bij voorkeur na elk gebruik.

OPTIONELE ACCESSOIRES

⚠ LET OP: Deze accessoires of hulpstukken worden aanbevolen voor gebruik met het Makita gereedschap dat in deze gebruiksaanwijzing is beschreven. Bij gebruik van andere accessoires of hulpstukken bestaat het gevaar van persoonlijke letsel. Gebruik de accessoires of hulpstukken uitsluitend voor hun bestemde doel.

Wenst u meer bijzonderheden over deze accessoires, neem dan contact op met het plaatselijke Makita-servicecentrum.

- Mondstuk
- Drukrol
- Krabber
- Originele Makita accu's en acculaders

OPMERKING: Sommige items op de lijst kunnen zijn inbegrepen in de doos van het gereedschap als standaard toebehoren. Deze kunnen van land tot land verschillen.

ADVERTENCIA

- Para usuarios en Europa:
Este aparato puede ser utilizado por niños de 8 o más años de edad y personas con capacidades físicas o mentales mermadas, o sin experiencia y conocimiento, si han recibido supervisión para el uso del aparato de forma segura y son conscientes del peligro que implica. Los niños no deben jugar con el aparato. La limpieza y mantenimiento que debe hacer el usuario no deben ser realizados por niños sin supervisión.
- Para usuarios en zonas distintas de Europa:
Este aparato no ha sido previsto para ser utilizado por personas (incluidos niños) con capacidades físicas, sensoriales o mentales mermadas, o falta de experiencia y conocimiento, a menos que una persona responsable por su seguridad les haya dado supervisión o instrucción para el uso del aparato. Los niños pequeños deberán ser supervisados para asegurarse de que no juegan con el aparato.
- **Consulte el capítulo “MANTENIMIENTO” para ver los detalles apropiados de las precauciones durante el mantenimiento hecho por el usuario.**
- Podría producirse un incendio si el aparato no es utilizado con cuidado, por consiguiente,
 - **tenga cuidado cuando utilice el aparato en lugares donde haya materiales combustibles;**
 - **no aplique en el mismo sitio durante mucho tiempo;**
 - **no lo utilice en presencia de una atmósfera explosiva;**
 - **tenga presente que el calor puede ser dirigido hacia materiales combustibles que estén fuera de la vista;**
 - **ponga el aparato encima de su soporte después de utilizarlo y deje que se enfríe antes de almacenarlo;**
 - **no deje el aparato sin atender cuando esté encendido.**

Este es un aparato alimentado por batería. El cartucho de batería se carga separado del aparato.

- **Consulte el capítulo “ESPECIFICACIONES” para ver la referencia del tipo de batería.**
- **Consulte la sección “Instalación o desmontaje del cartucho de batería” para ver cómo retirar o instalar la batería.**
- **Para desechar el cartucho de batería, retírelo del aparato y deséchelo en un lugar seguro. Siga los reglamentos locales referentes al desecho de la batería.**
- **Si el aparato no va a ser utilizado durante un periodo de tiempo largo, la batería deberá ser retirada del aparato.**
- **No cortocircuite el cartucho de batería.**

ESPECIFICACIONES

Modelo:	DHG180	DHG181
Tensión nominal	CC 18 V	
Temperatura	550 °C	Temperatura ambiente - 550 °C
Volumen de aire	200 L/min	1: 120 L/min 2: 200 L/min
Dimensiones (La x An x Al) con BL1860B	168 mm x 79 mm x 251 mm	173 mm x 79 mm x 255 mm
Peso neto	1,0 - 1,3 kg	1,0 - 1,4 kg

- Debido a nuestro continuado programa de investigación y desarrollo, las especificaciones aquí dadas están sujetas a cambios sin previo aviso.
- Las especificaciones y el cartucho de batería pueden diferir de país a país.
- El peso puede variar dependiendo del accesorio(s), incluyendo el cartucho de batería. La combinación menos pesada y la más pesada, de acuerdo con el procedimiento EPTA 01/2014, se muestran en la tabla.

Cartucho de batería y cargador aplicables





Cartucho de batería	BL1815N / BL1820B / BL1830B / BL1840B / BL1850B / BL1860B
Cargador	DC18RC / DC18RD / DC18RE / DC18SD / DC18SE / DC18SF / DC18SH

- Algunos de los cartuchos de batería y cargadores indicados arriba puede que no estén disponibles dependiendo de su región de residencia.

⚠️ ADVERTENCIA: Utilice solamente los cartuchos de batería y cargadores listados arriba. La utilización de cualquier otro cartucho de batería y cargador puede ocasionar heridas y/o un incendio.

Símbolos

A continuación se muestran los símbolos que pueden ser utilizados para el equipo. Asegúrese de que entienda su significado antes de utilizar.

	Advertencia
	No utilice la pistola de calor en la lluvia ni la deje en exteriores mientras llueve.
	Lea el manual de instrucciones.
	Superficies calientes - Quemarán sus dedos o manos.

	Sólo para países de la Unión Europea. Debido a la presencia de componentes peligrosos en el equipo, el equipo eléctrico y electrónico, los acumuladores y las baterías desechados pueden tener un impacto negativo para el medioambiente y la salud humana. ¡No tire los aparatos eléctricos y electrónicos ni las baterías junto con los residuos domésticos! De conformidad con las Directivas Europeas sobre residuos de aparatos eléctricos y electrónicos y sobre acumuladores y baterías, así como la adaptación de las mismas a la ley nacional, el equipo eléctrico, las baterías y los acumuladores desechados deberán ser almacenados por separado y trasladados a un punto distinto de recogida de desechos municipales, que cumpla con los reglamentos sobre protección medioambiental. Esto se indica mediante el símbolo de cubo de basura tachado colocado en el equipo.
--	--

Uso previsto

Esta pistola de calor inalámbrica ha sido diseñada para varias aplicaciones de calentamiento, como contraer por calor envolturas o tubos que se contraen con el calor, o soldar o desoldar componentes electrónicos, desprender cintas autoadhesivas o pegatinas, aflojar tuercas o pernos oxidados, moldear piezas de plástico, secar, derretir y descongelar, etc.

ADVERTENCIAS DE SEGURIDAD

Advertencias de seguridad para herramientas eléctricas en general

⚠️ ADVERTENCIA: Lea todas las advertencias de seguridad, instrucciones, ilustraciones y especificaciones provistas con esta herramienta eléctrica. Si no sigue todas las instrucciones indicadas abajo podrá resultar en una descarga eléctrica, un incendio y/o heridas graves.

Guarde todas las advertencias e instrucciones para futuras referencias.

El término "herramienta eléctrica" en las advertencias se refiere a su herramienta eléctrica de funcionamiento con conexión a la red eléctrica (con cable) o herramienta eléctrica de funcionamiento a batería (sin cable).

Seguridad en el área de trabajo

- Mantenga el área de trabajo limpia y bien iluminada.** Las áreas de trabajo atestadas u oscuras son una invitación a accidentes.
- No utilice las herramientas eléctricas en atmósferas explosivas, como en la presencia de líquidos, gases o polvo inflamables.** Las herramientas eléctricas crean chispas que pueden prender fuego al polvo o los humos.
- Mantenga a los niños y transeúntes alejados mientras utiliza una herramienta eléctrica.** Las distracciones le pueden hacer perder el control.

Seguridad eléctrica

- Las clavijas de las herramientas eléctricas deberán ser apropiadas para la toma de corriente. No modifique nunca la clavija de ninguna forma. No utilice ninguna clavija adaptadora con herramientas eléctricas que tengan conexión a tierra (puesta a tierra).** La utilización de clavijas no modificadas y tomas de corriente apropiadas para las clavijas reducirá el riesgo de que se produzca una descarga eléctrica.
- Evite tocar con el cuerpo superficies conectadas a tierra o puestas a tierra tales como tubos, radiadores, cocinas y refrigeradores.** Si su cuerpo es puesto a tierra o conectado a tierra existirá un mayor riesgo de que sufra una descarga eléctrica.

3. **No exponga las herramientas eléctricas a la lluvia ni a condiciones húmedas.** La entrada de agua en una herramienta eléctrica aumentará el riesgo de que se produzca una descarga eléctrica.
4. **No haga mal uso del cable. No utilice nunca el cable para transportar, arrastrar o desencharar la herramienta eléctrica. Mantenga el cable alejado del calor, aceite, bordes cortantes o partes en movimiento.** Los cables dañados o enredados aumentarán el riesgo de que se produzca una descarga eléctrica.
5. **Cuando vaya a utilizar una herramienta eléctrica en exteriores, utilice un cable de extensión apropiado para uso en exteriores.** La utilización de un cable apropiado para uso en exteriores reducirá el riesgo de que se produzca una descarga eléctrica.
6. **Si resulta inevitable utilizar una herramienta eléctrica en un lugar húmedo, utilice un suministro de corriente protegido con un interruptor diferencial.** La utilización de un interruptor diferencial reduce el riesgo de que se produzca una descarga eléctrica.
7. **Las herramientas eléctricas pueden producir campos electromagnéticos (EMF), que no son dañinos para el usuario.** No obstante, los usuarios de marcapasos y otros dispositivos médicos similares deben ponerse en contacto con el fabricante de su dispositivo y/o con su médico para obtener asesoramiento antes de operar esta herramienta.
6. **Vístase apropiadamente. No se ponga ropa holgada o joyas. Mantenga el cabello y la ropa alejados de las partes en movimiento.** Las ropas holgadas, las joyas o el cabello largo se pueden enganchar en las partes móviles.
7. **Si hay provistos dispositivos para la conexión de equipos de extracción y recogida de polvo, asegúrese de conectarlos y utilizarlos debidamente.** La utilización de recogida de polvo permite reducir los riesgos relacionados con el polvo.
8. **No deje que la familiaridad obtenida con el uso frecuente de las herramientas le permita volverse complaciente e ignorar los principios de seguridad de la herramienta.** Un acto de descuido puede ocasionar heridas graves en la fracción de un segundo.
9. **Póngase siempre gafas de protección para proteger sus ojos de heridas cuando utilice herramientas eléctricas.** Las gafas de protección deben cumplir con las normas ANSI Z87.1 en los Estados Unidos de América, EN 166 en Europa, o AS/NZS 1336 en Australia/Nueva Zelanda. En Australia/Nueva Zelanda, se requiere, también, legalmente ponerse pantalla facial para proteger la cara.

Seguridad personal

1. **Esté alerta, concéntrese en lo que esté haciendo y emplee el sentido común cuando utilice una herramienta eléctrica. No utilice una herramienta eléctrica cuando esté cansado o bajo la influencia de drogas, alcohol o medicamentos.** Un momento sin atención mientras se están utilizando herramientas eléctricas puede resultar en heridas personales graves.
2. **Utilice equipo de protección personal. Póngase siempre protección para los ojos.** El equipo de protección como máscara contra el polvo, zapatos de seguridad antideslizantes, casco rígido y protección para los oídos utilizado en las condiciones apropiadas reducirá el riesgo de sufrir heridas personales.
3. **Evite los arranques involuntarios. Asegúrese de que el interruptor está en la posición desactivada antes de conectar a la toma de corriente y/o la batería, coger o transportar la herramienta.** El transportar herramientas eléctricas con el dedo en el interruptor o el conectar la alimentación a herramientas eléctricas que tienen el interruptor activado invita a accidentes.
4. **Retire cualquier llave de ajuste o llave de apriete antes de encender la herramienta eléctrica.** Una llave de apriete o llave de ajuste que haya sido dejada puesta en una parte giratoria de la herramienta eléctrica puede resultar en heridas personales.
5. **No utilice la herramienta donde no alcance. Mantenga los pies sobre suelo firme y el equilibrio en todo momento.** Esto permite un mejor control de la herramienta eléctrica en situaciones inesperadas.

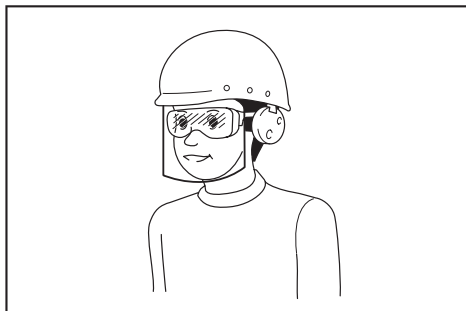

Es una responsabilidad del empresario imponer a los operarios de la herramienta y a otras personas en las inmediaciones del área de trabajo el uso de equipos de protección de seguridad apropiados.

Utilización y cuidado de la herramienta eléctrica

1. **No fuerce la herramienta eléctrica. Utilice la herramienta eléctrica correcta para su tarea.** La herramienta eléctrica correcta realizará la tarea mejor y de forma más segura a la potencia para la que ha sido diseñada.
2. **No utilice la herramienta eléctrica si el interruptor no la enciende y apaga.** Cualquier herramienta eléctrica que no pueda ser controlada con el interruptor será peligrosa y deberá ser reparada.
3. **Desconecte la clavija de la fuente de alimentación y/o retire la batería, si es desmontable, de la herramienta eléctrica antes de hacer cualquier ajuste, cambio de accesorios, o almacenar la herramienta eléctrica.** Tales medidas de seguridad preventivas reducen el riesgo de que la herramienta eléctrica pueda ser puesta en marcha por accidente.

4. **Guarde las herramientas eléctricas que no esté utilizando fuera del alcance de los niños y no permita que personas no familiarizadas con la herramienta eléctrica o estas instrucciones utilice la herramienta eléctrica.** Las herramientas eléctricas son peligrosas en manos de personas no capacitadas.
5. **Realice el mantenimiento a las herramientas eléctricas y los accesorios. Compruebe si hay desalineación o bloqueo de las partes móviles, rotura de partes y cualquier otra condición que pueda afectar a la operación de la herramienta eléctrica. Si está dañada, haga que la herramienta eléctrica sea reparada antes de utilizarla.** Muchos accidentes son causados por un mal mantenimiento de las herramientas eléctricas.
6. **Mantenga los implementos de corte afilados y limpios.** Los implementos de corte bien mantenidos con los bordes de corte afilados son menos propensos a estancarse y más fáciles de controlar.
7. **Utilice la herramienta eléctrica, los accesorios y los implementos, etc., de acuerdo con estas instrucciones, teniendo en cuenta las condiciones de trabajo y la tarea que va a realizarse.** La utilización de la herramienta eléctrica para operaciones distintas de las previstas podrá resultar en una situación peligrosa.
8. **Mantenga los mangos y superficies de asimiento secos, limpios y libres de aceite y grasa.** Los mangos y superficies de asimiento resbaladizos no permiten un manejo y control seguros de la herramienta en situaciones inesperadas.
9. **Cuando utilice la herramienta, no lleve guantes de trabajo de material textil que puedan enredarse.** Si los guantes de trabajo de material textil se enredan en las partes móviles, pueden provocar heridas personales.

Utilización y cuidado de la herramienta a batería

1. **Cargue la batería solamente con el cargador especificado por el fabricante.** Un cargador que es apropiado para un tipo de batería puede crear un riesgo de incendio cuando se utiliza con otra batería.
2. **Utilice las herramientas eléctricas solamente con las baterías designadas específicamente para ellas.** La utilización de cualquier otra batería puede crear un riesgo de heridas o incendio.
3. **Cuando la batería no esté siendo utilizada, guárdela alejada de otros objetos metálicos, como sujetapapeles, monedas, llaves, clavos, tornillos u otros objetos metálicos pequeños, que puedan hacer conexión entre un terminal y el otro.** Si se cortocircuitan entre sí los terminales de la batería podrán producirse quemaduras o un incendio.
4. **En condiciones abusivas, es posible que salga expulsado líquido de la batería; evite el contacto con él. Si se produce un contacto accidental, enjuague con agua. Si el líquido entra en los ojos, además de enjuagarlos, solicite asistencia médica.** El líquido expulsado de la batería puede ocasionar irritación y quemaduras.

5. **No utilice una batería o herramienta que esté dañada o modificada.** Las baterías dañadas o modificadas pueden comportarse de forma impredecible resultando en un incendio, explosión o riesgo de heridas.
6. **No exponga una batería o herramienta al fuego o a temperatura excesiva.** La exposición al fuego o a una temperatura superior a los 130 °C puede ocasionar una explosión.
7. **Siga todas las instrucciones de carga y no cargue la batería o la herramienta fuera del rango de temperatura especificado en las instrucciones.** Cargar incorrectamente o a temperaturas fuera del rango especificado puede dañar la batería y aumentar el riesgo de incendio.

Servicio

1. **Haga que su herramienta eléctrica sea servida por una persona de reparación cualificada utilizando solamente piezas de repuesto idénticas.** De esta forma la herramienta eléctrica seguirá siendo segura.
2. **No haga nunca el mantenimiento a baterías dañadas.** El mantenimiento de las baterías debe ser realizado solamente por el fabricante o proveedores de servicio autorizados.
3. **Siga las instrucciones para lubricarlas y cambiar los accesorios.**

Advertencias de seguridad para la pistola de calor inalámbrica

1. **El uso incorrecto de la pistola de calor puede ocasionar un riesgo de incendio.**
2. **No utilice esta herramienta como secador de pelo.**
3. **No deje nunca la pistola de calor sin atender cuando esté encendida.**
4. **No utilice la pistola de calor en entornos húmedos, inflamables, o explosivos.**
5. **Compruebe el área de trabajo antes de la operación. No utilice el aparato si la seguridad no ha sido confirmada.**
6. **Mantenga el área de trabajo suficientemente ventilada.** Puede generarse humo venenoso cuando se trabaja con algunos materiales.
7. **Mientras la pistola de calor está encendida o poco después de apagarla, no toque la boquilla ni el accesorio colocado en la boquilla porque se habrán calentado mucho. Espere hasta que la boquilla o el accesorio se haya enfriado completamente.**
8. **No se quede mirando a la boquilla de la pistola de calor cuando esté encendida.**
9. **No permita que la boquilla caliente de la pistola de calor toque ningún objeto o material que sea inflamable o se derrita o dañe fácilmente con el calor cuando la pistola de calor esté encendida o poco después de apagarla.**
10. **Cuando instale o desmonte la boquilla, deje que la boquilla se enfríe suficientemente.**
11. **Después de utilizar, deje la herramienta de pie por sí sola o colóquela hacia arriba la boquilla de caldeo antes de que se enfríe.**

12. **Apague siempre la pistola de calor, desconecte la fuente de alimentación y deje que se enfríe completamente antes de moverla o almacenarla.**
 13. **No obstruya nunca la entrada de aire ni la ventilación de aire de ninguna forma.** Si lo hace, podrá ocasionar que la pistola de calor se caliente extremadamente y se dañe.
 14. **No deje que ningún objeto caiga dentro de la boquilla de la pistola de calor.** Podrá ocasionar un cortocircuito o recalentamiento.
 15. **No apunte nunca la pistola de calor hacia ninguna persona u objetos inflamables.**
 16. **Caliente despacio mientras mueve la pistola de calor hacia arriba, abajo, izquierda y derecha. No aplique en el mismo sitio durante mucho tiempo.**
 17. **Quite la pintura de la boquilla; puede comenzar a arder.**
 18. **Cuando utilice la herramienta estando de pie por sí sola, póngala en la posición estable.**
 19. **Cuando utilice la herramienta con accesorios, asegúrese de que los accesorios están colocados en la herramienta firmemente.**
 20. **Utilice accesorios genuinos de Makita.**
 21. **No utilice la herramienta como sopladora.**
 22. **Indicación: La batería está cargada parcialmente cuando se entrega. La batería tiene que ser cargada completamente para asegurarse de que tiene energía antes de usar por primera vez. La batería tiene que ser retirada de la herramienta para cargarla.**
 23. **La batería se puede cargar en cualquier momento sin que se acorte su vida de servicio. Cualquier discontinuidad durante la carga tampoco dañará la batería.**
- (3) **No exponga el cartucho de batería al agua ni a la lluvia.**
Un cortocircuito en la batería puede producir una gran circulación de corriente, un recalentamiento, posibles quemaduras e incluso una rotura de la misma.
 6. **No guarde ni utilice la herramienta y el cartucho de batería en lugares donde la temperatura pueda alcanzar o exceder los 50 °C.**
 7. **Nunca incinere el cartucho de batería incluso en el caso de que esté dañado seriamente o ya no sirva en absoluto. El cartucho de batería puede explotar si se tira al fuego.**
 8. **No clave, corte, aplaste, lance, deje caer el cartucho de batería, ni golpee contra un objeto duro el cartucho de batería.** Tal conducta podrá resultar en un incendio, calor excesivo, o una explosión.
 9. **No utilice una batería dañada.**
 10. **Las baterías de litio-ion contenidas están sujetas a los requisitos de la Legislación para Materiales Peligrosos.**
Para transportes comerciales, p.ej., por terceras personas y agentes de transportes, se deberán observar requisitos especiales para el empaquetado y etiquetado.
Para la preparación del artículo que se va a enviar, se requiere consultar con un experto en materiales peligrosos. Por favor, observe también la posibilidad de reglamentos nacionales más detallados.
Cubra con cinta aislante o enmascare los contactos expuestos y empaquete la batería de tal manera que no se pueda mover alrededor dentro del embalaje.
 11. **Para desechar el cartucho de batería, retírelo de la herramienta y deséchelo en un lugar seguro. Siga los reglamentos locales referentes al desecho de la batería.**
 12. **Utilice las baterías solamente con los productos especificados por Makita.** La instalación de las baterías en productos no compatibles puede resultar en un incendio, calor excesivo, explosión, o fuga de electrolito.
 13. **Si la herramienta no va a ser utilizada durante un periodo de tiempo largo, la batería deberá ser retirada de la herramienta.**
 14. **Durante y después de la utilización, el cartucho de batería podrá acumular calor, lo cual puede ocasionar quemaduras o quemaduras de baja temperatura. Preste atención al manejo de cartuchos de batería calientes.**
 15. **No toque el terminal de la herramienta inmediatamente después de utilizar, dado que puede calentarse lo suficiente como para ocasionar quemaduras.**
 16. **No permita que virutas, polvo, o tierra se adhieran dentro de los terminales, oficinas, y ranuras del cartucho de batería.** Esto podría ocasionar calentamiento, que coja fuego, reviente y un mal funcionamiento de la herramienta o el cartucho de batería, resultando en quemaduras o heridas personales.

Instrucciones de seguridad importantes para el cartucho de batería

1. **Antes de utilizar el cartucho de batería, lea todas las instrucciones e indicaciones de precaución sobre (1) el cargador de baterías, (2) la batería, y (3) el producto con el que se utiliza la batería.**
2. **No desensamble ni manipule el cartucho de batería.** Podrá resultar en un incendio, calor excesivo, o una explosión.
3. **Si el tiempo de uso se acorta demasiado, cese la operación inmediatamente.** Podría resultar en un riesgo de recalentamiento, posibles quemaduras e incluso una explosión.
4. **Si entra electrolito en sus ojos, aclárelos con agua limpia y acuda a un médico inmediatamente.** Existe el riesgo de poder perder la vista.
5. **No cortocircuite el cartucho de batería:**
 - (1) **No toque los terminales con ningún material conductor.**
 - (2) **Evite guardar el cartucho de batería en un cajón junto con otros objetos metálicos, como clavos, monedas, etc.**

17. **A menos que la herramienta pueda utilizarse cerca de cables eléctricos de alta tensión, no utilice el cartucho de batería cerca de cables eléctricos de alta tensión.** Podrá resultar en un mal funcionamiento o rotura de la herramienta o el cartucho de batería.
18. **Mantenga la batería alejada de los niños.**

GUARDE ESTAS INSTRUCCIONES.

⚠PRECAUCIÓN: Utilice solamente baterías genuinas de Makita. La utilización de baterías no genuinas de Makita, o baterías que han sido alteradas, puede resultar en una explosión de la batería ocasionando incendios, heridas personales y daños. También anulará la garantía de Makita para la herramienta y el cargador de Makita.

Consejos para alargar al máximo la vida de servicio de la batería

1. **Cargue el cartucho de batería antes de que se descargue completamente. Detenga siempre la operación y cargue el cartucho de batería cuando note menos potencia en la herramienta.**
2. **No cargue nunca un cartucho de batería que esté completamente cargado. La sobrecarga acortará la vida de servicio de la batería.**
3. **Cargue el cartucho de batería a temperatura ambiente de 10 °C - 40 °C. Si un cartucho de batería está caliente, déjelo enfriar antes de cargarlo.**
4. **Cuando no esté utilizando el cartucho de batería, retírelo de la herramienta o del cargador.**
5. **Cargue el cartucho de batería si no lo utiliza durante un periodo de tiempo prolongado (más de seis meses).**

LISTA DE CONTENIDO DEL PAQUETE

Compruebe que los artículos indicados abajo están incluidos en el paquete.

- 1 Pistola de calor inalámbrica
- 1 Juego de accesorios (Algunos accesorios podrán no ser necesarios dependiendo de su propósito).
- 1 Manual de instrucciones

NOTA: Cuando alguna pieza falte o esté dañada, póngase en contacto con el distribuidor.

DESCRIPCIÓN DE LAS PARTES

► Fig.1

1	Boquilla de caldeo	2	Cubierta delantera
3	Palanca de desbloqueo	4	Gatillo interruptor
5	Botón de bloqueo	6	Luz LED
7	Gancho	8	Botón de liberación del gancho
9	Conmutador de volumen de aire (1/2)	10	Dial de temperatura

MONTAJE



Colocación y desmontaje de accesorios





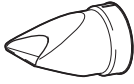
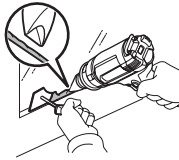
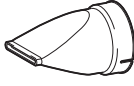

La pistola de calor se puede utilizar con accesorios o sin ellos de acuerdo con varios propósitos de calentamiento.

Colocación del accesorio

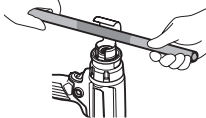
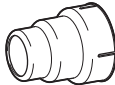
- Elija la boquilla apropiada de acuerdo con las aplicaciones de calentamiento.
- Empuje el extremo de acoplamiento de la boquilla contra la boquilla de caldeo.

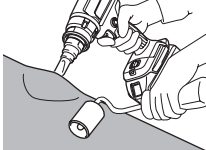
MONTAJE DEL ACCESORIO CORRECTO (SI ES APLICABLE)

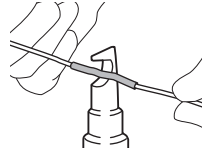
Forma y descripción	Ejemplo
Boquilla con protección para cristales Proteger las ventanas cuando se trabaja raspando los marcos 	Secar la masilla de los marcos de ventanas Quitar masilla de los marcos de ventanas con la espátula (accesorio opcional) 
Boquilla de hendidura ancha Para calentamiento extendido sobre un área más ancha 	Empaquetar por calor para películas contraíbles por calor 

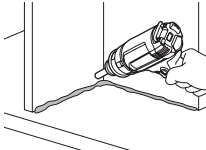
<p>Boquilla reflectora</p> 	<p>Contraer por calor para tubos contraíbles por calor</p> <p>Doblar tubos de resina</p> 
<p>Boquilla reductora</p> <p>Para calentamiento concentrado sobre un área pequeña</p> 	<p>Rascar pintura con la espátula (accesorio opcional)</p> 
<p>Boquilla para soldar solapada (Accesorio opcional)</p> 	<p>Parchear una lámina de vinilo con el rodillo de presión (accesorio opcional)</p> 
<p>Reflector para manguitos de soldadura (Accesorio opcional)</p> 	<p>Contraer por calor para tubos contraíbles por calor</p> 
<p>Boquilla para soldar (Accesorio opcional)</p> 	<p>Para calentamiento concentrado sobre un área pequeña</p> 

⚠ADVERTENCIA: Asegúrese de que la herramienta eléctrica está apagada y que el cartucho de batería ha sido retirado de la herramienta eléctrica antes de colocar los accesorios. La colocación de accesorios con el interruptor activado o el cartucho de batería instalado puede ocasionar un riesgo de accidentes.

⚠ADVERTENCIA: Asegúrese de colocar el accesorio firmemente. De lo contrario, el accesorio se podrá caer accidentalmente y ocasionar heridas de quemadura.

Desinstalación del accesorio

Gire la cubierta delantera en la dirección de la flecha de la ilustración, y el accesorio será expulsado. Esto le permite retirar boquillas sin tocalas mientras todavía están calientes.

► Fig.2

⚠ADVERTENCIA: No toque el accesorio colocado en la pistola de calor o expulsado de ella inmediatamente después de utilizarlo. No expulse el accesorio hacia ninguna persona o animal. El accesorio de boquilla estará extremadamente caliente después de utilizarlo y puede ocasionar un riesgo de heridas de quemadura.

⚠ADVERTENCIA: No expulse el accesorio hacia ninguna superficie que sea inflamable o fácil de derretirse. El accesorio de boquilla estará extremadamente caliente después de utilizarlo y puede ocasionar un riesgo de incendio o de derretir la superficie.

⚠ADVERTENCIA: Utilice accesorios idénticos a los incluidos en el paquete original o que su mantenimiento haya sido hecho por el distribuidor o centro de servicio. La utilización de un accesorio incorrecto o defectuoso puede ocasionar que el aire caliente fluya hacia atrás y dañe la herramienta y cree un peligro.

Instalación o extracción del cartucho de batería

⚠PRECAUCIÓN: Apague siempre la herramienta antes de instalar o retirar el cartucho de batería.

⚠PRECAUCIÓN: Sujete la herramienta y el cartucho de batería firmemente cuando instale o retire el cartucho de batería. Si no sujeta la herramienta y el cartucho de batería firmemente podrán caérsele de las manos y resultar en daños a la herramienta y al cartucho de batería y heridas personales.

► Fig.3: 1. Indicador rojo 2. Botón 3. Cartucho de batería

Para retirar el cartucho de batería, deslícelo de la herramienta mientras desliza el botón de la parte frontal del cartucho.

Para instalar el cartucho de batería, alinee la lengüeta del cartucho de batería con la ranura del alojamiento y deslícelo al interior hasta encajarlo en su sitio. Insértelo por completo hasta que se bloquee en su sitio con un pequeño chasquido. Si puede ver el indicador rojo como se muestra en la figura, no estará bloqueado completamente.

⚠PRECAUCIÓN: Instale siempre el cartucho de batería completamente hasta que no pueda verse el indicador rojo. En caso contrario, podrá caerse accidentalmente de la herramienta y ocasionarle heridas a usted o a alguien que esté cerca de usted.

⚠PRECAUCIÓN: No instale el cartucho de batería empleando fuerza. Si el cartucho no se desliza al interior fácilmente, será porque no está siendo insertado correctamente.

FUNCIONAMIENTO

NOTA: En la primera utilización de la pistola de calor, puede que la boquilla emita algo de humo. Esto es normal y disminuirá pronto.

Para encender y apagar

Para encender

- Empuje la palanca de desbloqueo hacia abajo y apriete el gatillo interruptor para encender la herramienta.
- Presione hacia dentro el botón de bloqueo de la izquierda con su pulgar para mantener la herramienta en marcha.

Para apagar

- Suelte el gatillo interruptor para parar.
- Para parar la herramienta desde la posición bloqueada, apriete el gatillo interruptor a tope para desbloquear. Suelte el gatillo interruptor para parar.

► **Fig.4:** 1. Palanca de desbloqueo 2. Gatillo interruptor 3. Botón de bloqueo

Ajuste de temperatura (DHG181)

La temperatura se puede ajustar girando el dial de temperatura. El dial está marcado con 1 (temperatura más baja) al 6 (temperatura más alta). Ajuste a una temperatura apropiada para su operación. La tabla siguiente sugiere el ajuste para diferentes aplicaciones.

Ajuste	Aplicaciones
1 (Temperatura ambiente)	Enfriamiento de las partes calientes.
	Enfriamiento de las máquinas antes de cambiar la boquilla.
2 - 6	Secar pintura y barniz.
	Desprender pegatinas.
	Encerar y quitar cera.
	Contraer envolturas de PVC y tubos aislantes.
	Descongelar tuberías congeladas.
	Soldar plásticos.
Doblar tubos y láminas de plástico.	

Ajuste de volumen de aire (DHG181)

El volumen de aire se puede ajustar cambiando el conmutador de volumen de aire a la posición 1 o 2.

► **Fig.5:** 1. Conmutador de volumen de aire (1/2)

Utilización de la herramienta apoyada sobre sí misma

Esta herramienta se puede utilizar en posición vertical o con la boquilla de calor orientada hacia arriba como se muestra en la figura.

Cuando utilice la herramienta apoyada sobre sí misma, active el interruptor y después presione hacia dentro el botón de bloqueo para mantener la herramienta en marcha.

► **Fig.6**

⚠ADVERTENCIA: Solamente utilice la herramienta en una de las posturas mostradas. Desactive el interruptor antes de apoyar la herramienta en otras posturas.

⚠PRECAUCIÓN: Cuando utilice la herramienta estando apoyada sobre sí misma, póngala en una posición estable. Si utiliza la herramienta sobre un lugar inestable o en un lugar con pendiente, la herramienta se podrá caer y ocasionar heridas.

Enfriamiento

La boquilla de caldeo y los accesorios se vuelven muy calientes durante la utilización. Deje que se enfrien antes de intentar mover o almacenar la herramienta.

⚠PRECAUCIÓN: Después de utilizar, no toque la boquilla hasta que haya tenido tiempo de enfriarse.

⚠PRECAUCIÓN: No deje el área de trabajo hasta que la herramienta se haya enfriado. Está atento a las indicaciones de fuego oculto. Deje tiempo para que la herramienta se enfríe, y después limpie y almacene la herramienta en interiores fuera del alcance de los niños.

DESCRIPCIÓN DEL FUNCIONAMIENTO

Luz LED

⚠PRECAUCIÓN: No mire a la luz ni vea la fuente de luz directamente.

Apriete el gatillo interruptor para encender la lámpara. La lámpara seguirá encendida mientras el gatillo interruptor esté siendo apretado. La lámpara se apagará 10 segundos aproximadamente después de soltar el gatillo interruptor.

NOTA: Utilice un paño seco para quitar la suciedad de la lente de la lámpara. Tenga cuidado de no rayar la lente de la lámpara, porque podrá disminuir la iluminación.

Gancho

El gancho le permite colgar la herramienta en el sitio que elija.

1. Presione el botón de liberación del gancho.
2. Gire el gancho hacia afuera.

► **Fig.7:** 1. Botón de liberación del gancho 2. Gancho

Para guardar el gancho, gírelo hasta su posición original, y después empujelo al interior de la herramienta hasta que produzca un chasquido.

► **Fig.8**

Sistema de protección de la herramienta / batería

La herramienta está equipada con un sistema de protección de la herramienta/batería. Este sistema corta automáticamente la alimentación del motor para alargar la vida útil de la herramienta y la batería. La herramienta se detendrá automáticamente durante la operación si la herramienta o la batería es puesta en una de las condiciones siguientes. En algunas condiciones, los indicadores se iluminan.

Protección contra descarga excesiva

Cuando la capacidad de la batería sea baja, la herramienta se detendrá automáticamente. Si el producto no funciona aun cuando los interruptores sean accionados, retire las baterías de la herramienta y cárguelas.

Protección contra otras causas

El sistema de protección también ha sido diseñado para otras causas que pueden dañar la herramienta y permite a la herramienta detenerse automáticamente. Realice todos los pasos siguientes para despejar las causas, cuando la herramienta haya sido llevada a una pausa temporal o a una parada en la operación.

1. Apague la herramienta, y después vuelva a encenderla para volver a comenzar.
2. Cargue la batería(s) o reemplácela(s) con una batería(s) recargada(s).
3. Deje que la herramienta y la batería(s) se enfríen.

















Si no se nota una mejora al restablecer el sistema de protección, póngase en contacto con el centro de servicio Makita local.

Modo de indicar la capacidad de batería restante

Solamente para cartuchos de batería con el indicador

► **Fig.9:** 1. Lámparas indicadoras 2. Botón de comprobación

Presione el botón de comprobación en el cartucho de batería para indicar la capacidad de batería restante. Las lámparas indicadoras se iluminan durante unos pocos segundos.

Lámparas indicadoras			Capacidad restante
 Iluminada	 Apagada	 Parpadeando	
			75% a 100%
			50% a 75%
			25% a 50%
			0% a 25%
			Cargue la batería.
			Puede que la batería no esté funcionando bien.

NOTA: Dependiendo de las condiciones de utilización y de la temperatura ambiente, la indicación podrá variar ligeramente de la capacidad real.

NOTA: La primera lámpara indicadora (extremo izquierdo) parpadeará cuando el sistema de protección de la batería esté funcionando.

MANTENIMIENTO

PRECAUCIÓN: Asegúrese siempre de que la herramienta está apagada y de que el cartucho de batería está retirado antes de intentar hacer una inspección o mantenimiento.

AVISO: No utilice nunca gasolina, bencina, disolvente, alcohol o similares. Podría producir descoloración, deformación o grietas.

Para mantener la SEGURIDAD y FIABILIDAD del producto, las reparaciones, y cualquier otra tarea de mantenimiento o ajuste deberán ser realizadas en centros de servicio o de fábrica autorizados por Makita, empleando siempre repuestos Makita.

La herramienta ha sido diseñada para ser usada durante un periodo de tiempo largo con un mantenimiento mínimo. La operación continua satisfactoria depende de un cuidado apropiado y una limpieza regular de la herramienta.

Lubricación

No es necesario lubricar este producto.

Limpieza

- Mantenga las aberturas de ventilación y el gatillo interruptor limpios y libres de materiales extraños.
- Limpie la herramienta con un paño suave periódicamente y preferiblemente después de cada utilización.

ACCESORIOS OPCIONALES

⚠PRECAUCIÓN: Estos accesorios o aditamentos están recomendados para su uso con la herramienta Makita especificada en este manual.

El uso de cualquier otro accesorio o aditamento puede suponer un riesgo de heridas personales.

Utilice el accesorio o aditamento solamente con la finalidad indicada para el mismo.

Si necesita cualquier ayuda para más detalles en relación con estos accesorios, pregunte al centro de servicio Makita local.

- Boquilla
- Rodillo de presión
- Espátula
- Batería y cargador genuinos de Makita

NOTA: Algunos elementos de la lista podrán estar incluidos en el paquete de la herramienta como accesorios estándar. Pueden variar de un país a otro.

AVISO

- Para utilizadores na Europa:
Este aparelho pode ser utilizado por crianças com idade a partir de 8 anos e por pessoas com capacidades físicas ou mentais reduzidas ou falta de experiência e conhecimento, se tiverem recebido supervisão relativamente à utilização do aparelho de forma segura e tiverem compreendido os perigos envolvidos. As crianças não devem brincar com o aparelho. A limpeza e manutenção pelo utilizador não devem ser efetuadas por crianças sem supervisão.
- Para utilizadores em áreas fora da Europa:
Este aparelho não se destina a utilização por pessoas (incluindo crianças) com capacidades físicas, sensoriais ou mentais reduzidas ou falta de experiência e conhecimento, a menos que tenham recebido supervisão ou instruções relativamente à utilização do aparelho por uma pessoa responsável pela sua segurança. As crianças devem ser supervisionadas, de modo a assegurar que não brincam com o aparelho.
- **Consulte o capítulo “MANUTENÇÃO” para obter as informações adequadas sobre as precauções a ter durante a manutenção pelo utilizador.**
- Se o aparelho não for utilizado com cuidado, tal pode dar origem a um incêndio, por isso,
 - **tenha cuidado quando utilizar o aparelho em locais em que existam materiais combustíveis;**
 - **não aplique no mesmo local durante muito tempo;**
 - **não utilize na presença de uma atmosfera explosiva;**
 - **lembre-se de que o calor pode ser conduzido para materiais combustíveis que estão longe da vista;**
 - **coloque o aparelho no respetivo suporte após a utilização e permita o respetivo arrefecimento antes do armazenamento;**
 - **não deixe o aparelho sem supervisão quando estiver ligado.**

Este é um aparelho a bateria. A bateria está carregada enquanto estiver removida do aparelho.

- **Consulte o capítulo “ESPECIFICAÇÕES” para ficar a saber a referência de tipo da bateria.**
- **Consulte a secção “Instalar ou remover a bateria” para saber como remover ou instalar a bateria.**
- **Quando eliminar a bateria, remova-a do aparelho e elimine-a num local seguro. Siga os regulamentos locais relacionados com a eliminação de baterias.**
- **Se o aparelho não for utilizado durante um período de tempo prolongado, a bateria deve ser removida do aparelho.**
- **Não coloque a bateria em curto-circuito.**

ESPECIFICAÇÕES

Modelo:	DHG180	DHG181
Tensão nominal	CC 18 V	
Temperatura	550 °C	Temperatura ambiente - 550 °C
Volume de ar	200 L/min	1: 120 L/min 2: 200 L/min
Dimensões (C x L x A) com BL1860B	168 mm x 79 mm x 251 mm	173 mm x 79 mm x 255 mm
Peso líquido	1,0 - 1,3 kg	1,0 - 1,4 kg

- Devido a um programa contínuo de pesquisa e desenvolvimento, estas especificações estão sujeitas a alteração sem aviso prévio.
- As especificações e a bateria podem variar de país para país.
- O peso poderá diferir em função do acessório(s), incluindo a bateria. A combinação mais leve e mais pesada, de acordo com o Procedimento EPTA 01/2014, é apresentada na tabela.

Bateria e carregador aplicável





Bateria	BL1815N / BL1820B / BL1830B / BL1840B / BL1850B / BL1860B
Carregador	DC18RC / DC18RD / DC18RE / DC18SD / DC18SE / DC18SF / DC18SH

- Algumas das baterias e carregadores listados acima poderão não estar disponíveis, dependendo da sua região de residência.

⚠AVISO: Utilize apenas as baterias e carregadores listados acima. A utilização de quaisquer outras baterias e carregadores pode causar ferimentos e/ou um incêndio.

Símbolos

A seguir são apresentados os símbolos que podem ser utilizados para o equipamento. Certifique-se de que compreende o seu significado antes da utilização.

	Aviso
	Não utilize à chuva nem deixe o soprador térmico no exterior enquanto estiver a chover.
	Leia o manual de instruções.
	Superfícies quentes - queimaduras nos dedos ou mãos.
	Apenas para países da UE Devido à presença de componentes perigosos no equipamento, os resíduos de equipamentos elétricos e eletrônicos, acumuladores e baterias podem ter um impacto negativo no meio ambiente e na saúde humana. Não elimine aparelhos elétricos e eletrônicos ou baterias juntamente com resíduos domésticos! De acordo com a Diretiva europeia relativa aos resíduos de equipamentos elétricos e eletrônicos, acumuladores e baterias, bem como a respetiva adaptação à legislação nacional, os resíduos de equipamentos elétricos e eletrônicos, acumuladores e baterias devem ser armazenados separadamente e entregues num ponto de recolha separado para resíduos municipais, que opere de acordo com os regulamentos de proteção ambiental. Tal é indicado pelo símbolo de conteúdo de lixo com rodas barrado com uma cruz colocado no equipamento.

Utilização a que se destina

Este soprador térmico a bateria foi concebido para várias aplicações de aquecimento como a retração térmica de invólucros ou tubos termorretráteis, soldadura ou dessoldadura de componentes eletrônicos, descolagem de fitas ou etiquetas autoadesivas, libertação de porcas ou pernos enferrujados, moldagem de peças de plástico, secagem, derretimento e descongelamento, etc.

AVISOS DE SEGURANÇA

Avisos gerais de segurança para ferramentas elétricas

⚠AVISO: Leia todos os avisos de segurança, instruções, ilustrações e especificações fornecidos com esta ferramenta elétrica. O não cumprimento de todas as instruções indicadas em baixo pode resultar em choque elétrico, incêndio e/ou ferimentos graves.

Guarde todos os avisos e instruções para futuras referências.

O termo "ferramenta elétrica" nos avisos refere-se às ferramentas elétricas ligadas à corrente elétrica (com cabo) ou às ferramentas elétricas operadas por meio de bateria (sem cabo).

Segurança da área de trabalho

1. **Mantenha a área de trabalho limpa e bem iluminada.** As áreas desordenadas e escuras convidam a acidentes.
2. **Não opere as ferramentas elétricas em atmosferas explosivas, como na presença de líquidos, gases ou poeiras inflamáveis.** As ferramentas elétricas criam faíscas que podem inflamar as poeiras ou fumos.
3. **Mantenha as crianças e outras pessoas presentes afastadas enquanto utiliza a ferramenta elétrica.** As distrações podem fazê-lo perder o controlo.

Segurança elétrica

1. **As fichas da ferramenta elétrica têm de corresponder à tomada. Nunca modifique a ficha de forma alguma. Não utilize nenhuma ficha adaptadora com ferramentas elétricas ligadas à terra (massa).** As fichas não modificadas e as tomadas correspondentes reduzirão o risco de choque elétrico.
2. **Evite o contacto do corpo com superfícies ligadas à terra ou à massa, como tubagens, radiadores, coberturas e arrefecedores.** Há um risco aumentado de choque elétrico se o seu corpo estiver ligado à terra ou à massa.
3. **Não exponha as ferramentas elétricas à chuva ou a condições de humidade.** Se entrar água numa ferramenta elétrica aumenta o risco de choque elétrico.

4. **Não force o cabo. Nunca utilize o cabo para transportar, puxar ou desligar a ferramenta elétrica da tomada. Mantenha o cabo afastado do calor, óleo, extremidades aguçadas ou peças em movimento.** Os cabos danificados ou emaranhados aumentam o risco de choque elétrico.
5. **Quando utilizar uma ferramenta elétrica no exterior, utilize um cabo de extensão adequado para utilização no exterior.** A utilização de um cabo adequado para utilização no exterior reduz o risco de choque elétrico.
6. **Se for inevitável utilizar uma ferramenta elétrica num local húmido, utilize uma alimentação protegida por um dispositivo de corrente residual (RCD).** A utilização de um RCD reduz o risco de choque elétrico.
7. **As ferramentas elétricas podem produzir campos eletromagnéticos (CEM) que não são nocivos para o utilizador.** Contudo, os utilizadores de marcapassos e de outros dispositivos médicos similares devem contactar o fabricante do seu dispositivo e/ou médico para obter aconselhamento antes de operar esta ferramenta elétrica.
7. **Se forem fornecidos dispositivos para a ligação da instalação de extração e recolha de poeiras, certifique-se de que estão corretamente ligados e que são utilizados adequadamente.** A utilização de recolha de poeiras pode reduzir os perigos relacionados com as poeiras.
8. **Não permita que a familiaridade adquirida pelo uso frequente das ferramentas o tornem complacente e o faça ignorar os princípios de segurança da ferramenta.** Uma ação descuidada pode causar lesões graves numa fração de segundos.
9. **Use sempre óculos de proteção para proteger os seus olhos contra lesões quando utilizar ferramentas elétricas.** Os óculos de proteção devem cumprir os requisitos da ANSI Z87.1 nos EUA, EN 166 na Europa ou AS/NZS 1336 na Austrália/Nova Zelândia. Na Austrália/Nova Zelândia, é legalmente obrigatório o uso de um protetor facial para proteger o seu rosto também.

Segurança pessoal

1. **Mantenha-se alerta, tome atenção ao que está a fazer e utilize o senso comum quando utilizar uma ferramenta elétrica. Não utilize uma ferramenta elétrica se estiver cansado ou sob a influência de estupefacientes, álcool ou medicamentos.** Um momento de falta de atenção durante a utilização de uma ferramenta elétrica pode resultar em ferimentos pessoais graves.
2. **Utilize equipamento de proteção pessoal. Use sempre óculos de proteção.** Os equipamentos de proteção, como uma máscara contra a poeira, calçado de segurança antiderrapante, capacete ou proteção auricular utilizados para as condições adequadas, reduzirão os ferimentos pessoais.
3. **Previna o arranque não intencional. Certifique-se de que o interruptor está na posição de desligado antes de ligar a uma fonte de alimentação e/ou à bateria, pegar ou transportar a ferramenta.** Transportar as ferramentas elétricas com o dedo no interruptor ou dar energia a uma ferramenta elétrica que tenha o interruptor ligado, pode dar origem a acidentes.
4. **Remova qualquer chave de ajuste antes de fornecer eletricidade à ferramenta elétrica.** Uma chave deixada ligada a uma peça rotativa da ferramenta elétrica pode resultar em ferimentos pessoais.
5. **Não se estique demasiado. Mantenha sempre os pés bem assentes e em equilíbrio.** Isto permite um melhor controlo da ferramenta elétrica em situações inesperadas.
6. **Vista-se adequadamente. Não use vestuário solto ou joalheria. Mantenha o cabelo e o vestuário afastados das peças em movimento.** O vestuário solto, a joalheria ou o cabelo comprido pode ser apanhado pelas peças em movimento.

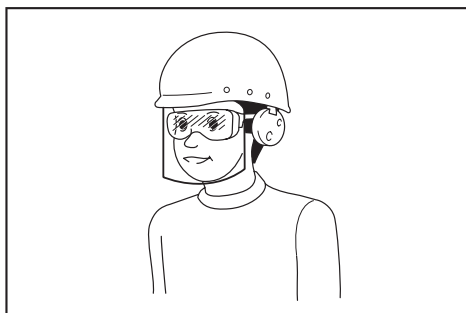

Cabe ao empregador a responsabilidade de impor o uso de equipamentos de proteção e segurança apropriados por parte dos operadores de ferramentas e por parte de outras pessoas na área de trabalho imediata.

Utilização e cuidados a ter com a ferramenta elétrica

1. **Não force a ferramenta elétrica. Utilize a ferramenta elétrica correta para a aplicação.** A ferramenta elétrica correta fará o serviço melhor e de forma mais segura à velocidade para a qual foi concebida.
2. **Não utilize a ferramenta elétrica se o interruptor não ligar e desligar a ferramenta.** Qualquer ferramenta elétrica que não possa ser controlada com o interruptor é perigosa e tem de ser reparada.
3. **Desligue a ficha da fonte de alimentação e/ou remova o conjunto de baterias, caso removível, da ferramenta elétrica antes de proceder a ajustes, substituir acessórios ou guardar ferramentas elétricas.** Tais medidas de segurança preventivas reduzem o risco de arranque acidental da ferramenta elétrica.

4. **Guarde as ferramentas elétricas que não estão a ser utilizadas fora do alcance das crianças e não permita que as pessoas que não estão familiarizadas com a ferramenta elétrica ou com estas instruções utilizem a ferramenta elétrica.** As ferramentas elétricas são perigosas nas mãos de utilizadores sem formação.
5. **Faça a manutenção de ferramentas elétricas e acessórios. Verifique o desalinhamento ou dobra de peças giratórias, quebra de peças e qualquer outra condição que possa afetar o funcionamento da ferramenta elétrica. Caso danificada, solicite a reparação da ferramenta elétrica antes de utilizá-la.** Muitos acidentes são causados pela fraca manutenção de ferramentas elétricas.
6. **Mantenha as ferramentas de corte afiadas e limpas.** Quando as ferramentas de corte com extremidades de corte afiadas recebem uma manutenção adequada, é menos provável que prendam e são mais fáceis de controlar.
7. **Utilize a ferramenta elétrica, os acessórios e as brocas da ferramenta, etc. de acordo com estas instruções, tendo em conta as condições de trabalho e o trabalho a ser realizado.** A utilização da ferramenta elétrica para operações diferentes das pretendidas pode resultar em situações perigosas.
8. **Mantenha secas, limpas e sem óleo e graxa as pegas e as superfícies onde vai agarrar a ferramenta.** As pegas e as superfícies onde vai agarrar a ferramenta escorregadias não permitem o manuseamento seguro e o controlo da ferramenta em situações inesperadas.
9. **Quando utilizar a ferramenta, não use vestuário profissional ou luvas que possam ficar enredados.** O enredamento de vestuário profissional ou luvas nas peças móveis poderá resultar em lesão física.

Utilização e cuidados com a ferramenta a bateria

1. **Recarregue apenas com o carregador especificado pelo fabricante.** Um carregador adequado para um tipo de bateria pode criar um risco de incêndio quando utilizado com outra bateria.
2. **Utilize as ferramentas elétricas apenas com as baterias especificamente designadas.** A utilização de uma bateria diferente pode criar um risco de ferimentos e de incêndio.
3. **Quando a bateria não está a ser utilizada, mantenha-a afastada de outros objetos metálicos, como cliques, moedas, chaves, pregos, parafusos ou outros objetos metálicos pequenos que possam fazer a ligação entre os dois terminais.** Colocar os terminais da bateria em curto-circuito um com o outro pode provocar queimaduras ou um incêndio.
4. **Em condições abusivas, o líquido pode ser ejetado da bateria; evite o contacto com o mesmo. Se ocorrer um contacto accidental, lave com água. Se o líquido entrar em contacto com os olhos, procure também assistência médica.** O líquido ejetado da bateria pode provocar irritações ou queimaduras.

5. **Não utilize um conjunto de baterias ou uma ferramenta que se encontrem danificados ou modificados.** As baterias danificadas ou modificadas poderão exibir um comportamento imprevisível, resultando em incêndio, explosão ou risco de lesão.
6. **Não exponha um conjunto de baterias ou uma ferramenta a incêndio ou temperatura excessiva.** A exposição a incêndio ou a uma temperatura superior a 130 °C poderá causar uma explosão.
7. **Siga todas as instruções de carregamento e não carregue o conjunto de baterias ou ferramenta fora da amplitude de temperaturas especificada nas instruções.** O carregamento impróprio ou a temperaturas fora da amplitude especificada poderá danificar a bateria e aumentar o risco de incêndio.

Assistência

1. **A ferramenta elétrica deve receber assistência por parte de pessoal qualificado que utilize apenas peças de substituição idênticas.** Isto garantirá que a segurança da ferramenta elétrica é mantida.
2. **Nunca repare conjuntos de baterias danificados.** A reparação de conjuntos de baterias apenas deve ser realizada pelo fabricante ou por prestadores de serviços autorizados.
3. **Siga as instruções para lubrificação e mudança de acessórios.**

Avisos de segurança do soprador térmico a bateria

1. **A utilização incorreta do soprador térmico pode provocar risco de incêndio.**
2. **Não utilize esta ferramenta como um secador de cabelo.**
3. **Nunca deixe o soprador térmico sem supervisão quando estiver a funcionar.**
4. **Não utilize o soprador térmico em ambiente húmido, inflamável ou explosivo.**
5. **Verifique a área de trabalho antes da operação. Não utilize a ferramenta se a segurança não estiver confirmada.**
6. **Mantenha uma ventilação de ar suficiente na área de trabalho.** Pode ser gerado fumo tóxico quando trabalhar com alguns materiais.
7. **Enquanto o soprador térmico estiver a funcionar ou pouco tempo após o soprador térmico ser desligado, não toque no bocal ou no acessório preso no bocal, pois este ficou muito quente. Aguarde até o bocal ou acessório ter arrefecido por completo.**
8. **Não olhe para baixo para o bocal do soprador térmico quando estiver a funcionar.**
9. **Não permita que o bocal quente do soprador térmico toque em qualquer objeto ou material que seja inflamável ou facilmente derretido ou danificado pelo calor quando o soprador térmico estiver a funcionar ou pouco tempo após a desativação.**
10. **Quando instalar ou remover o bocal, permita que o bocal arrefeça suficientemente.**

11. Após a utilização, permita que a ferramenta fique de pé por si só ou coloque o bocal de aquecimento para cima antes do arrefecimento.
 12. Desative sempre o soprador térmico, desligue a fonte de alimentação e permita o respetivo arrefecimento por completo antes da deslocação ou do armazenamento.
 13. Nunca obstrua a entrada de ar ou a ventilação de ar de forma alguma. Se o fizer, pode fazer com que o soprador térmico fique extremamente quente e danificado.
 14. Não permita a queda de qualquer objeto para o bocal do soprador térmico. Tal pode causar curto-circuito ou sobreaquecimento.
 15. Nunca aponte o soprador térmico em direção a quaisquer outras pessoas ou objetos inflamáveis.
 16. Aqueça lentamente enquanto desloca o soprador térmico para cima, para baixo, para a esquerda e para a direita. Não aplique no mesmo local durante muito tempo.
 17. Limpe a tinta do bocal; esta pode incendiar.
 18. Quando utilizar a ferramenta com esta a ficar de pé por si só, coloque a ferramenta numa posição estável.
 19. Quando utilizar a ferramenta com acessórios, certifique-se de que os acessórios estão firmemente presos na ferramenta.
 20. Utilize acessórios originais da Makita.
 21. Não pegue na ferramenta como um soprador.
 22. Indicação: A bateria está parcialmente carregada no momento da entrega. A bateria tem de ser totalmente carregada para garantir a carga da bateria antes da utilização pela primeira vez. A bateria tem de ser removida da ferramenta para carregamento.
 23. A bateria pode ser carregada a qualquer momento que tal não irá encurtar o respetivo tempo de vida útil. Qualquer interrupção durante o carregamento também não irá danificar a bateria.
- (2) Evite guardar a bateria juntamente com outros objetos metálicos tais como pregos, moedas, etc.
 - (3) Não exponha a bateria à água ou chuva. Um curto-circuito pode ocasionar um enorme fluxo de corrente, sobreaquecimento, possíveis queimaduras e mesmo estragar-se.
6. Não guarde nem utilize a ferramenta e a bateria em locais onde a temperatura pode atingir ou exceder 50 °C.
 7. Não queime a bateria mesmo que esteja estragada ou completamente gasta. A bateria pode explodir no fogo.
 8. Não pregue, corte, esmague, atire, deixe cair a bateria, nem bata a bateria contra um objeto rijo. Esta conduta pode resultar num incêndio, em calor excessivo ou numa explosão.
 9. Não utilize uma bateria danificada.
 10. As baterias de íões de lítio contidas na ferramenta são sujeitas aos requisitos da DGL (Dangerous Goods Legislation - Legislação de bens perigosos).
Para o transporte comercial, por exemplo, por terceiros ou agentes de expedição, têm de ser observados os requisitos referentes à embalagem e etiquetagem.
Para preparação do artigo a ser expedido, é necessário consultar um perito em materiais perigosos. Tenha ainda em conta a possibilidade de existirem regulamentos nacionais mais detalhados.
Coloque fita-cola ou tape os contactos abertos e embale a bateria de tal forma que não possa mover-se dentro da embalagem.
11. Quando eliminar a bateria, remova-a da ferramenta e elimine-a num local seguro. Siga os regulamentos locais relacionados com a eliminação de baterias.
 12. Utilize as baterias apenas com os produtos especificados pela Makita. Instalar as baterias em produtos não-conformes poderá resultar num incêndio, calor excessivo, explosão ou fuga de eletrólito.
 13. Se a ferramenta não for utilizada durante um período de tempo prolongado, a bateria deve ser removida da ferramenta.
 14. Durante e após a utilização, a bateria pode aquecer, o que pode provocar queimaduras ou queimaduras a baixa temperatura. Preste atenção ao manuseamento de baterias quentes.
 15. Não toque no terminal da ferramenta imediatamente após a utilização, pois pode ficar suficientemente quente para provocar queimaduras.
 16. Não permita a adesão de aparas, pó ou sujidade nos terminais, nos orifícios e nas ranhuras da bateria. Poderá fazer com que a ferramenta ou a bateria aqueça, incendeie, rebente e avarie, resultando em queimaduras ou ferimentos corporais.
 17. A menos que a ferramenta suporte a utilização perto de linhas elétricas de alta tensão, não utilize a bateria perto de linhas elétricas de alta tensão. Pode resultar no mau funcionamento ou na avaria da ferramenta ou bateria.

Instruções de segurança importantes para a bateria

1. Antes de utilizar a bateria, leia todas as instruções e etiquetas de precaução no (1) carregador de bateria (2) bateria e (3) produto que utiliza a bateria.
2. Não desmonte ou manipule a bateria. Pode resultar num incêndio, em calor excessivo ou numa explosão.
3. Se o tempo de funcionamento se tornar excessivamente curto, pare o funcionamento imediatamente. Pode resultar em sobreaquecimento, possíveis queimaduras e mesmo explosão.
4. Se entrar eletrólito nos seus olhos, lave-os com água e consulte imediatamente um médico. Pode resultar em perda de visão.
5. Não coloque a bateria em curto-circuito:
 - (1) Não toque nos terminais com qualquer material condutor.

18. Mantenha a bateria afastada das crianças.
GUARDE ESTAS INSTRUÇÕES.

⚠️PRECAUÇÃO: Utilize apenas baterias genuínas da Makita. A utilização de baterias não genuínas da Makita ou de baterias que foram alteradas, pode resultar no rebentamento da bateria provocando incêndios, ferimentos pessoais e danos. Além disso, anulará da garantia da Makita no que se refere à ferramenta e ao carregador Makita.

Conselhos para manter a máxima vida útil da bateria

1. Carregue a bateria antes que esteja completamente descarregada. Pare sempre o funcionamento da ferramenta e carregue a bateria quando notar menos poder na ferramenta.
2. Nunca carregue uma bateria completamente carregada. Carregamento excessivo diminui a vida útil da bateria.
3. Carregue a bateria à temperatura ambiente de 10 °C – 40 °C. Deixe que uma bateria quente arrefeça antes de a carregar.
4. Quando não utilizar a bateria, remova-a da ferramenta ou do carregador.
5. Carregue a bateria se não a utilizar durante um longo período de tempo (mais de seis meses).

LISTA DE CONTEÚDOS DA EMBALAGEM

Verifique se os itens abaixo indicados estão incluídos na embalagem.

- 1 soprador térmico a bateria
- 1 conjunto de acessórios (Alguns acessórios podem não ser necessários dependendo da finalidade.)
- 1 manual de instruções

NOTA: Quando as peças estiverem em falta ou danificadas, contacte o seu distribuidor.

DESCRIÇÃO DAS PEÇAS

► Fig.1

1	Bocal de aquecimento	2	Tampa frontal
3	Alavanca de segurança	4	Gatilho do interruptor
5	Botão de bloqueio	6	Luz LED
7	Gancho	8	Botão de libertação do gancho
9	Interruptor do volume de ar (1/2)	10	Botão rotativo da temperatura

MONTAGEM





Prender e desprender acessórios

O soprador térmico pode ser utilizado com acessórios ou sem acessórios em função de vários fins de aquecimento.

Prender o acessório

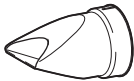
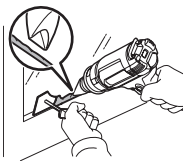
- Escolha o bocal adequado de acordo com as aplicações de aquecimento.
- Empurre a extremidade de encaixe do bocal para o bocal de aquecimento.

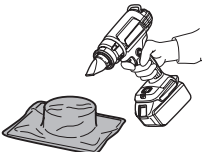
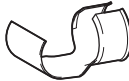
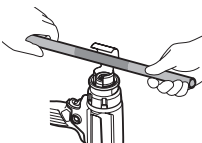
MONTAR O ACESSÓRIO CORRETO (SE APLICÁVEL)

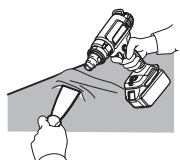
Forma e descrição	Exemplo
Bocal de proteção de vidro Proteção de janelas quando raspar caixilhos 	Secagem da massa de vidraceiro no caixilho da janela Remoção da massa de vidraceiro do caixilho da janela com o raspador (acessório opcional) 
Bocal de ranhura larga Para aquecimento disperso por uma área mais ampla 	Aquecimento de embalagens para películas termorretráteis 
Bocal refletor 	Retração térmica para tubos termorretráteis Dobragem de tubo de resina 
Bocal de redução Para aquecimento concentrado sobre uma área pequena 	Decapagem com o raspador (acessório opcional) 

<p>Bocal de soldadura de sobreposição (Acessório opcional)</p> 	<p>Reparação de uma folha de vinil com o rolo de pressão (acessório opcional)</p> 
<p>Refletor de mangas de solda (Acessório opcional)</p> 	<p>Retração térmica para tubos termorretráteis</p> 
<p>Bocal de soldadura (Acessório opcional)</p> 	<p>Para aquecimento concentrado sobre uma área pequena</p> 

AVISO: Certifique-se de que a ferramenta elétrica está desligada e que a bateria foi removida da ferramenta elétrica antes de prender os acessórios. Prender os acessórios com o interruptor ligado ou a bateria presa pode causar um risco de acidentes.

AVISO: Certifique-se de que prende firmemente os acessórios. Caso contrário, o acessório pode cair acidentalmente e provocar ferimentos por queimadura.

Desprender o acessório

Rotate a tampa frontal na direção da seta na ilustração; o acessório será ejetado. Tal permite remover os bocais sem lhes tocar enquanto ainda estão quentes.

► Fig.2

AVISO: Não toque no acessório preso no soprador térmico ou ejetado do mesmo imediatamente após a utilização. Não ejete o acessório em direção a qualquer pessoa ou animal. O acessório de bocal fica extremamente quente após a utilização e provoca um risco de ferimentos por queimadura.

AVISO: Não ejete o acessório em direção a qualquer superfície que seja inflamável ou de fácil derretimento. O acessório de bocal fica extremamente quente após a utilização e provoca um risco de incêndio ou derretimento da superfície.

AVISO: Utilize os acessórios idênticos incluídos na embalagem original ou fornecidos pelo distribuidor ou centro de assistência. A utilização de acessórios incorretos ou defeituosos pode provocar o fluxo para trás do ar quente, danificar a ferramenta e acarretar riscos.

Instalação ou remoção da bateria

PRECAUÇÃO: Desligue sempre a ferramenta antes de colocar ou retirar a bateria.

PRECAUÇÃO: Segure firmemente a ferramenta e a bateria quando instalar ou remover a bateria. Se não segurar firmemente a ferramenta e a bateria pode fazer com que escorreguem das suas mãos resultando em danos na ferramenta e na bateria e ferimentos pessoais.

► Fig.3: 1. Indicador vermelho 2. Botão 3. Bateria

Para retirar a bateria, deslize-a para fora da ferramenta enquanto desliza o botão na frente da bateria.

Para instalar a bateria, alinhe a lingueta na bateria com a ranhura na caixa e deslize-a para a posição correta. Insira-a por completo até bloquear na posição correta com um pequeno clique. Se conseguir ver o indicador vermelho conforme apresentado na figura, não está completamente bloqueada.

PRECAUÇÃO: Instale sempre a bateria até ao fim, até deixar de ver o indicador vermelho. Caso contrário, a bateria poderá cair da ferramenta acidentalmente e provocar ferimentos em si mesmo ou em alguém próximo.

PRECAUÇÃO: Não instale a bateria à força. Se a bateria não deslizar facilmente é porque não foi colocada corretamente.

OPERAÇÃO

NOTA: Na primeira utilização do soprador térmico, pode ser emitido algum fumo do bocal. Esta situação é normal e, rapidamente, irá diminuir.

Ligar e desligar

Ligar

- Puxe a alavanca de segurança para baixo e puxe para dentro o gatilho do interruptor para ligar a ferramenta.
- Pressione o botão de bloqueio no lado esquerdo com o seu polegar para manter a ferramenta a funcionar.

Desligar

- Solte o gatilho do interruptor para parar.
- Para parar a ferramenta a partir da posição de bloqueada, puxe totalmente o gatilho do interruptor para desbloquear. Solte o gatilho do interruptor para parar.

► Fig.4: 1. Alavanca de segurança 2. Gatilho do interruptor 3. Botão de bloqueio

Regulação de temperatura (DHG181)

A temperatura é ajustável rodando o botão rotativo da temperatura. O botão rotativo está marcado de 1 (temperatura mínima) a 6 (temperatura máxima). Ajuste para uma temperatura adequada para as suas aplicações. A seguinte tabela sugere a regulação para diferentes aplicações.

Regulação	Aplicações
1 (Temperatura ambiente)	Arrefecimento das peças quentes.
	Arrefecimento das máquinas antes de mudar o bocal.
2 - 6	Secagem de tinta e verniz.
	Remoção de autocolantes.
	Enceramento e desenceramento.
	Contração de tubos de revestimento e isolamento em PVC.
	Descongelamento de tubos congelados.
	Soldadura de plásticos.
	Dobragem de tubos e folhas de plástico.

Regulação de volume de ar (DHG181)

O volume de ar é ajustável mudando o interruptor do volume de ar na posição 1 ou 2.

► **Fig.5:** 1. Interruptor do volume de ar (1/2)

Utilizar a ferramenta com esta a ficar de pé por si só

Esta ferramenta pode ser utilizada na posição vertical ou com o bocal de aquecimento virado para cima conforme apresentado na figura.

Quando utilizar a ferramenta com esta a ficar de pé por si só, ligue o interruptor e depois prima o botão de bloqueio para manter a ferramenta a funcionar.

► **Fig.6**

AVISO: Utilize apenas a ferramenta em uma das duas posições conforme apresentado. Desligue o interruptor antes de pousar a ferramenta noutras posições.

PRECAUÇÃO: Quando utilizar a ferramenta com esta a ficar de pé por si só, coloque a ferramenta numa posição estável. Ao utilizar a ferramenta num local instável ou num local com uma inclinação, a ferramenta pode cair e provocar ferimentos.

Arrefecimento

O bocal de aquecimento e os acessórios ficam muito quentes durante a utilização. Permita o respetivo arrefecimento antes de tentar deslocar ou armazenar a ferramenta.

PRECAUÇÃO: Após a utilização, não toque no bocal até este ter tido tempo para arrefecer.

PRECAUÇÃO: Não saia da área de trabalho até a ferramenta ter arrefecido. Esteja atento às indicações de incêndio oculto. Dê tempo para a ferramenta arrefecer e, em seguida, limpe e armazene a ferramenta num local interior e fora do alcance das crianças.

DESCRIÇÃO FUNCIONAL

Luz LED

PRECAUÇÃO: Não olhe para a luz ou para a fonte de iluminação diretamente.

Puxe o gatilho do interruptor para acender a lâmpada. A lâmpada mantém-se acesa enquanto o gatilho do interruptor estiver a ser premido. A lâmpada apaga-se aproximadamente 10 segundos após soltar o gatilho do interruptor.

NOTA: Utilize um pano seco para limpar a sujidade da lente da lâmpada. Tenha cuidado para não riscar a lente da lâmpada ou a iluminação pode ficar enfraquecida.

Gancho

O gancho permite pendurar a ferramenta no local selecionado.

1. Pressione o botão de libertação do gancho.
2. Balance o gancho para fora.

► **Fig.7:** 1. Botão de libertação do gancho 2. Gancho

Para armazenar o gancho, balance o gancho para a posição original e, em seguida, empurre o gancho para a ferramenta até encaixar.

► **Fig.8**

Sistema de proteção da ferramenta/bateria

A ferramenta está equipada com um sistema de proteção da ferramenta/bateria. Este sistema corta automaticamente a corrente ao motor para prolongar a vida útil da ferramenta e da bateria. A ferramenta para automaticamente durante o funcionamento se a ferramenta ou a bateria se encontrarem numa das seguintes condições. Nalgumas condições, a luz indicadora acende.

Proteção contra descarga excessiva

Quando a capacidade da bateria é baixa, a ferramenta para automaticamente. Se o produto não funcionar mesmo quando os interruptores são acionados, retire as baterias da ferramenta e carregue-as.

Proteções contra outras causas

O sistema de proteção também foi concebido para outras causas que possam danificar a ferramenta e permite que a ferramenta pare automaticamente. Tome todas as medidas que se seguem para eliminar as causas quando a ferramenta tiver parado ou interrompido temporariamente a operação.

1. Desligue a ferramenta e, em seguida, volte a ligá-la para reiniciar.
2. Carregue a(s) bateria(s) ou substitua-a(s) por bateria(s) recarregada(s).
3. Deixe a ferramenta e a(s) bateria(s) arrefecerem.









Se não for possível constatar qualquer melhoria através do restauro do sistema de proteção, contacte o centro de assistência Makita local.

Indicação da capacidade restante da bateria

Apenas para baterias com indicador

► Fig.9: 1. Luzes indicadoras 2. Botão de verificação

Prima o botão de verificação na bateria para indicar a capacidade restante da bateria. As luzes indicadoras acendem durante alguns segundos.

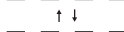
Luzes indicadoras			Capacidade restante
 Aceso	 Apagado	 A piscar	
			75% a 100%
			50% a 75%
			25% a 50%
			0% a 25%
			Carregar a bateria.
			A bateria pode estar avariada.
			

NOTA: Dependendo das condições de utilização e da temperatura ambiente, a indicação pode ser ligeiramente diferente da capacidade real.

NOTA: A primeira luz indicadora (extremo esquerdo) pisca quando o sistema de proteção da bateria funciona.

MANUTENÇÃO

PRECAUÇÃO: Certifique-se sempre de que a ferramenta se encontra desligada e de que a bateria foi retirada antes de executar qualquer inspeção ou manutenção.

OBSERVAÇÃO: Nunca utilize gasolina, benzina, diluente, álcool ou produtos semelhantes. Pode ocorrer a descoloração, deformação ou rachaduras.

Para manter a SEGURANÇA e a FIABILIDADE do produto, as reparações e qualquer outra manutenção ou ajuste devem ser levados a cabo pelos centros de assistência Makita autorizados ou pelos centros de assistência de fábrica, utilizando sempre peças de substituição Makita.

A ferramenta foi concebida para funcionar durante um longo período de tempo com um mínimo de manutenção. O bom funcionamento contínuo depende do cuidado adequado e da limpeza regular da ferramenta.

Lubrificação

Não é necessária qualquer lubrificação para este produto.

Limpeza

- Mantenha as aberturas de ventilação e o gatilho do interruptor limpos e livres de materiais estranhos.
- Limpe periodicamente a ferramenta com um pano macio e, de preferência, após cada utilização.

ACESSÓRIOS OPCIONAIS

PRECAUÇÃO: Estes acessórios ou peças são recomendados para utilização com a ferramenta Makita especificada neste manual. A utilização de outros acessórios ou peças pode ser perigosa para as pessoas. Utilize apenas acessórios ou peças para os fins indicados.

Se necessitar de informações adicionais relativas a estes acessórios, solicite-as ao seu centro de assistência Makita.

- Bocal
- Rolo de pressão
- Raspador
- Bateria e carregador genuínos da Makita

NOTA: Alguns itens da lista podem estar incluídos na embalagem da ferramenta como acessórios padrão. Eles podem variar de país para país.

ADVARSEL

- For brugere i Europa:
Dette apparat kan bruges af børn fra 8 år og derover og personer med nedsatte fysiske eller mentale evner eller manglende erfaring og viden, hvis de er under opsyn med hensyn til anvendelsen af maskinen på en sikker måde og forstår de farer, der er involveret. Børn må ikke lege med apparatet. Rengøring og brugervedligeholdelse må ikke foretages af børn uden opsyn.
- For brugere i andre områder end Europa:
Dette apparat er ikke beregnet til brug af personer (herunder børn) med nedsatte fysiske, sensoriske eller mentale evner eller manglende erfaring og viden, medmindre de er under opsyn eller er blevet instrueret i brugen af apparatet af en person, der er ansvarlig for deres sikkerhed. Børn skal være under opsyn for at sikre, at de ikke leger med apparatet.
- **Se kapitlet "VEDLIGEHODELSE" for de relevante oplysninger om forholdsregler under brugervedligeholdelse.**
- Der kan opstå brand, hvis apparatet ikke anvendes med forsigtighed, og derfor
 - skal du være forsigtig, når du bruger apparatet på steder, hvor der er brændbare materialer;
 - skal du undlade at bruge apparatet på det samme sted i lang tid;
 - skal du undlade at bruge apparatet i en eksplosiv atmosfære;
 - skal du være opmærksom på, at der kan udledes varme til brændbare materialer, der ikke er synlige;
 - skal du anbringe apparatet på sit stativ efter brug og lade det køle af inden opbevaring;
 - skal du undlade at efterlade apparatet uden opsyn, når det er tændt.

Dette er et batteridrevet apparat. Akkuen oplades, når den afmonteres fra apparatet.

- **Se kapitlet "SPECIFIKATIONER" for batteriets typereference.**
- **Se afsnittet "Isætning eller fjernelse af akkuen" for at få oplysninger om, hvordan du afmonter eller monterer batteriet.**
- **Når du bortskaffer akkuen, skal du afmontere den fra apparatet og bortskaffe den på et sikkert sted. Følg de lokale regler for bortskaffelse af batteriet.**
- **Hvis apparatet ikke bruges i længere tid, skal batteriet afmonteres fra apparatet.**
- **Undlad at kortslutte akkuen.**

SPECIFIKATIONER

Model:	DHG180	DHG181
Nominal spænding	DC 18 V	
Temperatur	550 °C	Omgivende temperatur - 550 °C
Luftvolumen	200 L/min	1: 120 L/min 2: 200 L/min
Dimensioner (L x B x H) med BL1860B	168 mm x 79 mm x 251 mm	173 mm x 79 mm x 255 mm
Nettovægt	1,0 - 1,3 kg	1,0 - 1,4 kg

- På grund af vores kontinuerlige forsknings- og udviklingsprogrammer kan hosstående specifikationer blive ændret uden varsel.
- Specifikationer og akku kan variere fra land til land.
- Vægten kan være anderledes afhængigt af tilbehøret, inklusive akkuen. Den letteste og tungeste kombination i henhold til EPTA-procedure 01/2014 er vist i tabellen.

Anvendelig akku og oplader





Akku	BL1815N / BL1820B / BL1830B / BL1840B / BL1850B / BL1860B
Oplader	DC18RC / DC18RD / DC18RE / DC18SD / DC18SE / DC18SF / DC18SH

- Nogle af de akkuer og opladere, der er angivet ovenfor, er muligvis ikke tilgængelige, afhængigt af hvilket område du bor i.

⚠ ADVARSEL: Brug kun de akkuer og opladere, der er angivet ovenfor. Brug af andre akkuer og opladere kan medføre personskade og/eller brand.

Symboler

Følgende viser de symboler, der muligvis anvendes til udstyret. Sørg for, at du forstår deres betydning før brugen.

	Advarsel
	Undlad at bruge varmpistolen i regnvejr eller at efterlade den udendørs, mens det regner.
	Læs brugsanvisningen.
	Varme overflader - Forbrændinger af fingre og hænder.
	Kun for lande inden for EU På grund af tilstedeværelsen af farlige komponenter i udstyret kan affald af elektrisk og elektronisk udstyr, akkumulatører og batterier have en negativ indvirkning på miljøet og folkesundheden. Bortskaf ikke elektriske og elektroniske apparater eller batterier sammen med husholdningsaffald! I overensstemmelse med EF-direktiv om affaldshåndtering af elektrisk og elektronisk udstyr og om akkumulatører og batterier og affaldsakkumulatører og -batterier, og i overensstemmelse med national lovgivning, skal brugt elektrisk udstyr, batterier og akkumulatører opbevares separat og leveres til et separat indsamlingssted for kommunalt affald, der er etableret i henhold til bestemmelserne om miljøbeskyttelse. Dette er angivet ved symbolet på den krydsede skrældespand, der er placeret på udstyret.

Tilsløst anvendelse

Denne akku varmpistol er designet til forskellige varmeanvendelser såsom varmekrympning af varmekrympfolie eller -rør, lodning eller aflodning af elektroniske komponenter, afskræbning af selvklæbende tape eller klistermærker, løsning af rustne møtrikker eller bolte, formning af plastdele, tørring, smeltning, optøning osv.

SIKKERHEDSADVARSLER

Almindelige sikkerhedsregler for el-værktøj

⚠ ADVARSEL: Læs alle de sikkerhedsadvarsler, instruktioner, illustrationer og specifikationer, der følger med denne maskine. Forsømmelse af at overholde alle nedenstående instruktioner kan medføre elektrisk stød, brand og/eller alvorlig personskade.

Gem alle advarsler og instruktioner til fremtidig reference.

Ordet "el-værktøj" i advarslerne henviser til det netforsynede (netledning) el-værktøj eller batteriforsynede (akku) el-værktøj.

Sikkerhed i arbejdsområdet

1. **Hold arbejdsområdet rent og veloplyst.** Rodede eller mørke områder kan medføre ulykker.
2. **Undlad at betjene el-værktøjer i eksplosive atmosfærer, for eksempel ved tilstedeværelse af brændbare væsker, gasser eller støv.** El-værktøjer frembringer gnister, der kan antænde støv eller dampe.
3. **Hold børn og tilskuere på afstand under betjeningen af el-værktøj.** Distractioner kan medføre, at De mister kontrollen.

Elektrisk sikkerhed

1. **Stikkene på el-værktøjet skal svare til stikkontakten. De må ikke ændre stikket på nogen måde. Brug ikke stikadaptere sammen med jordforbundne el-værktøjer.** Uændrede stik og tilsvarende stikkontakter mindsker risikoen for elektrisk stød.
2. **Undgå kropskontakt med jordforbundne overflader som rør, radiatorer, overflader og køleskabe.** Der er større risiko for elektrisk stød, hvis kroppen har jordforbindelse.
3. **Udsæt ikke el-værktøj for regn eller våde omgivelser.** Hvis der kommer vand ind i værktøjet, forøges risikoen for elektrisk stød.
4. **Belast ikke ledningen. Brug aldrig ledningen til at bære eller trække el-værktøjet eller til at tage stikket ud af stikkontakten. Udsæt ikke ledningen for varme, olie, skarpe kanter eller bevægelige dele.** Beskadigede eller sammenviklede ledninger øger risikoen for elektrisk stød.

5. **Brug en forlængerledning, der er beregnet til udendørs brug, når el-værktøjet anvendes udendørs.** Brug af en ledning, der er beregnet til udendørs brug, reducerer risikoen for elektrisk stød.
6. **Hvis De er nødt til at anvende et el-værktøj i fugtige omgivelser, skal De benytte en strømforstyrning, der er beskyttet mod reststrøm.** Brug af en enhed til beskyttelse mod reststrøm mindsker risikoen for elektrisk stød.
7. **Maskiner kan frembringe elektromagnetiske felter (EMF), som ikke er skadelige for brugeren.** Brugere af pacemakere og lignende medicinsk udstyr bør imidlertid kontakte producenten af deres udstyr og/eller en læge for at få rådgivning, før de bruger denne maskine.
9. **Bær altid beskyttelsesbriller for at beskytte dine øjne mod skader, når du bruger maskiner. Beskyttelsesbrillerne skal overholde ANSI Z87.1 i USA, EN 166 i Europa eller AS/NZS 1336 i Australien/New Zealand. I Australien/New Zealand er det desuden påbudt ved lov at bære ansigtsskærm for at beskytte dit ansigt.**

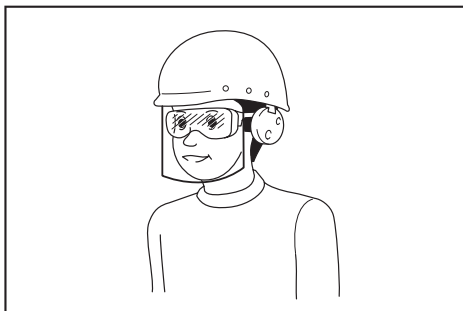

Det er arbejdsgiverens ansvar at påbyde brugerne af maskinen samt andre personer i det umiddelbare arbejdsområde at bære passende sikkerhedsbeskyttelsesudstyr.

Personlig sikkerhed

1. **Vær opmærksom, hold øje med, hvad De foretager Dem, og udvis sund fornuft ved betjeningen af el-værktøj. Anvend ikke el-værktøj, når De er træt eller påvirket af stoffer, alkohol eller medicin.** Ved brug af el-værktøj kan et enkelt øjeblik uopmærksomhed medføre alvorlig personskade.
2. **Bær personligt beskyttelsesudstyr. Brug altid beskyttelsesbriller.** Beskyttelsesudstyr som f.eks. støvmaske, skridsikre sko, hjelm eller høreværn, der benyttes under de relevante forhold, forebygger personskade.
3. **Forebyg, at el-værktøjet starter ved et uheld. Sørg for, at afbryderen er slået fra, før De sætter el-værktøjet til strømforsyningen og/eller batteriet, tager værktøjet op eller bærer det.** Hvis De bærer el-værktøj med fingeren på afbryderen, eller hvis De sætter strøm til el-værktøj, mens afbryderen er slået til, kan det medføre uheld.
4. **Fjern alle justeringsnøgler eller skruenøgler, før De tænder for el-værktøjet.** En skruenøgle eller nøgle, der sidder på en roterende del af værktøjet, kan forårsage personskade.
5. **Stræk Dem ikke for langt. Bevar til enhver tid fodfæstet og balancen.** Det giver bedre kontrol med el-værktøjet i uventede situationer.
6. **Bær korrekt påklædning. Undlad at bære løs påklædning eller smykker. Hold hår og tøj væk fra bevægelige dele.** Løstsiddende tøj, smykker eller langt hår kan blive indfanget i de bevægelige dele.
7. **Hvis der medfølger udstyr til filtrering og opsamling af støv, skal De sørge for, at udstyret er tilsluttet, og at det anvendes korrekt.** Brug af støvopsamling kan mindske støvrelaterede risici.
8. **Lad ikke det faktum, at du er bekendt med maskiner efter hyppig brug, betyde, at du bliver skodesløs og ignorerer sikkerhedsprincipperne for maskiner.** En uforsigtig handling kan medføre alvorlig personskade på en brøkdæl af et sekund.

Brug og vedligeholdelse af el-værktøjet

1. **Brug ikke magt på el-værktøjet. Brug det rigtige el-værktøj til formålet.** Det rigtige el-værktøj gør hurtigst og bedst det arbejde, som værktøjet er beregnet til.
2. **Brug ikke el-værktøjet, hvis der ikke kan tændes og slukkes på afbryderen.** El-værktøj, der ikke kan kontrolleres med afbryderen, er farligt og skal til reparation.
3. **Tag stikket ud af stikkontakten, og/eller fjern akkuen fra maskinen, hvis den kan tages ud, før du foretager ændringer, skifter tilbehør eller gemmer maskiner af vejen.** Sådanne forebyggende foranstaltninger mindsker risikoen for, at maskinen starter ved et uheld.
4. **Opbevar el-værktøj, der ikke benyttes, utilgængeligt for børn, og lad ikke personer, som ikke er kendt med el-værktøjet eller disse instruktioner, bruge værktøjet.** El-værktøj er farligt i hænderne på uøvede brugere.
5. **Hold maskiner og tilbehør ved lige. Se efter fejljustering eller binding i bevægelige dele, dele, som er i stykker, og alle andre forhold, som kan påvirke brugen af maskinen. Få maskinen repareret før brugen, hvis den er i stykker.** Mange ulykker skyldes dårligt vedligeholdte maskiner.
6. **Hold skæreværktøjer skarpe og rene.** Der er mindre sandsynlighed for, at korrekt vedligeholdte skæreværktøjer med skarpe skærende kanter binder, og de er lettere at kontrollere.
7. **Anvend el-værktøjet, tilbehøret og borespidser osv. i overensstemmelse med disse instruktioner, og tag højde for arbejdsbetingelserne og det arbejde, der skal udføres.** Brug af el-værktøjet til formål, det ikke er beregnet til, kan medføre farlige situationer.

8. **Hold håndtagene og grebfladerne tørre, rene og fri for olie og fedt.** Glatte håndtag og grebflader tillader ikke sikker håndtering og styring af maskinen i uventede situationer.
9. **Undlad at bære arbejdshandsker af tøj under brug af maskinen, da de kan blive viklet ind i maskinen.** Hvis arbejdshandsker af tøj bliver viklet ind i de bevægelige dele, kan det medføre personskade.

Brug og vedligeholdelse af batteriet

1. **Oplad kun med den oplader, som producenten angiver** En oplader, der passer til én type batteri, kan forårsage brand, hvis den anvendes med et andet batteri.
2. **Brug kun el-værktøjer sammen med de tilhørende batteripakker.** Brug af andre batteripakker kan forårsage personskade og brand.
3. **Når batteripakker ikke anvendes, skal de holdes borte fra andre metalgenstande som papirclips, mønter, nøgler, søm, skruer og andre små metalgenstande, der kan skabe forbindelse mellem terminalerne.** Hvis batteriets terminaler kortsluttes, kan det forårsage brand.
4. **I tilfælde af misbrug kan der sprøjte væske ud fra batteriet. Undgå kontakt. Skyl med vand, hvis De kommer i kontakt med væsken. Søg læge, hvis De får væske i øjet.** Væske, der sprøjter ud fra batteriet, kan medføre irritation eller forbrændinger.
5. **Undlad at bruge en akku eller maskine, der er beskadiget eller ændret.** Beskadigede eller ændrede batterier kan fungere uforudsigeligt og medføre brand, eksplosion eller risiko for personskade.
6. **Undlad at udsætte en akku eller maskine for brand eller høje temperaturer.** Udsættelse for brand eller temperaturer på over 130 °C kan medføre eksplosion.
7. **Følg alle instruktioner vedrørende opladning, og undlad at oplade akkuen eller maskinen uden for det temperaturinterval, der er angivet i instruktionerne.** Opladning, der udføres forkert eller ved temperaturer uden for det angivne temperaturinterval, kan beskadige batteriet og medføre øget risiko for brand.

Service

1. **Få udført service på el-værktøjet hos en autoriseret mekaniker, og brug kun tilsvarende reservedele.** Derved vedligeholdes el-værktøjets sikkerhed.
2. **Udfør aldrig service på beskadigede akkuer.** Service på akkuer må kun udføres af producenten eller af autoriserede reparatører.
3. **Følg instruktionerne for smøring og udskiftning af tilbehør.**

Sikkerhedsadvarsler for akku varmepistol

1. **Misbrug af varmepistolen kan medføre risiko for brand.**
2. **Undlad at bruge denne maskine som hårtørrer.**
3. **Undlad at efterlade varmepistolen uden opsyn, når den kører.**

4. **Undlad at bruge varmepistolen i fugtige, brandfarlige eller eksplosive omgivelser.**
5. **Kontroller arbejdsområdet før brug.** Undlad at bruge maskinen, hvis sikkerheden ikke er bekræftet.
6. **Sørg for, at arbejdsområdet har tilstrækkelig luftventilation.** Der kan dannes giftig røg under arbejde med visse materialer.
7. **Undlad at berøre mundstykket eller tilbehøret, der er fastgjort til mundstykket, mens varmepistolen kører, eller kort efter at varmepistolen er slukket, da det bliver meget varmt.** Vent, indtil mundstykket eller tilbehøret er helt afkølet.
8. **Undlad at se ned i varmepistolens mundstykke, når den kører.**
9. **Undlad at lade varmepistolens varme mundstykke berøre genstande eller materialer, der er brandfarlige eller let bliver smeltet eller beskadiget af varme, når varmepistolen kører eller kort tid efter slukning.**
10. **Når mundstykket monteres eller afmonteres, skal du lade mundstykket afkøle tilstrækkeligt.**
11. **Efter brug skal du lade maskinen stå alene eller placere varmemundstykket opad før afkøling.**
12. **Sluk altid for varmepistolen, frakobl strømkilden, og lad den køle helt af, før du flytter eller opbevarer den.**
13. **Luftindtaget eller luftventilationen må aldrig blokeres på nogen måde.** Hvis du gør det, kan varmepistolen blive ekstremt varm og beskadiget.
14. **Undlad at lade nogen genstand falde ned i mundstykket på varmepistolen.** Den kan forårsage kortslutning eller overophedning.
15. **Undlad at rette varmepistolen mod andre personer eller brandfarlige genstande.**
16. **Varm emnet langsomt op, mens du bevæger varmepistolen op, ned, til venstre og til højre.** Undlad at bruge apparatet på det samme sted i lang tid.
17. **Rengør maling fra mundstykket; Det kan antændes.**
18. **Når du bruger maskinen, mens den står alene, skal du placere maskinen på den stabile position.**
19. **Når du bruger maskinen med tilbehør, skal du sørge for, at det tilbehør er fastgjort til maskinen forsvarligt.**
20. **Brug Makitas originale tilbehør.**
21. **Undlad at bruge maskinen som en blæser.**
22. **Indikation: Batteriet er delvist opladet, når det leveres.** Batteriet skal være fuldt opladet for at sikre batteriladningen, før det tages i brug første gang. Batteripakken skal afmonteres fra maskinen til opladning.
23. **Batteriet kan oplades på et hvilket som helst tidspunkt, hvilket ikke vil forkorte dets levetid.** Hvis opladning afbrydes under opladning, vil det heller ikke beskadige batteriet.

Vigtige sikkerhedsinstruktioner for akkuen

1. Læs alle instruktioner og advarselmærkater på (1) akku-opladeren, (2) akkuen og (3) produktet, som anvender akku.
2. Adskil eller ændr ikke akkuen. Det kan muligvis resultere i en brand, overdreven varme eller eksplosion.
3. Hold straks op med anvendelsen, hvis brugstiden er blevet stærkt afkortet. Fortsat anvendelse kan resultere i risiko for overophedning, forbrændinger og endog eksplosion.
4. Hvis De har fået elektrolytvæske i øjnene, skal De straks skylle den ud med rent vand og derefter øjeblikkeligt søge lægehjælp. I modsat fald kan De miste synet.
5. Vær påpasselig med ikke at komme til at kortslutte akkuen:
 - (1) Rør ikke ved terminalerne med noget ledende materiale.
 - (2) Undgå at opbevare akkuen i en beholder sammen med andre genstande af metal, for eksempel søm, mønter og lignende.
 - (3) Udsæt ikke akkuen for vand eller regn. Kortslutning af akkuen kan forårsage en kraftig øgning af strømmen, overophedning, mulige forbrændinger og endog værktøjstop.
6. Opbevar og brug ikke maskinen og akkuen på steder, hvor temperaturen muligvis kan nå eller overstige 50 °C.
7. Lad være med at brænde akkuen, selv ikke i tilfælde, hvor den har lidt alvorlig skade eller er fuldstændig udtjent. Akkuen kan eksplodere, hvis man forsøger at brænde den.
8. Slå ikke søm i, skær ikke i, knus, kast, tab ikke akkuen og stød ikke akkuen mod en hård genstand. Sådan adfærd kan muligvis resultere i en brand, overdreven varme eller eksplosion.
9. Anvend ikke en beskadiget akku.
10. De indbyggede litium-ion-batterier er underlagt lovkrav vedrørende farligt gods. Ved kommerciel transport, f.eks. af tredjeparts transportselskaber, skal særlige krav til forpakning og mærkning overholdes. Ved forberedelse af udstyret til forsendelse skal du kontakte en ekspert i farligt gods. Overhold også eventuel mere detaljeret national lovgivning. Tape eller tildæk åbne kontakter, og pak batteriet på en måde, så det ikke kan flytte sig rundt i pakningen.
11. Når akkuen bortskaffes, skal du fjerne den fra maskinen og bortskaffe den på et sikkert sted. Følg de lokale love vedrørende bortskaffelsen af batterier.
12. Brug kun batterierne med de produkter, som Makita specificerer. Hvis batterierne installeres i ikke-kompatible produkter, kan det medføre brand, kraftig varme, eksplosion eller udsivning af elektrolyt.
13. Hvis maskinen ikke skal bruges i længere tid ad gangen, skal du fjerne batteriet fra maskinen.

14. Akkuen kan muligvis under og efter brug være varm, hvilket kan forårsage forbrændinger eller lavtemperaturforbrændinger. Vær påpasselig med håndtering af varme akkuer.
15. Rør ikke terminalen på maskinen straks efter brug, da den bliver varm nok til at forårsage forbrændinger.
16. Sørg for, at spåner, støv eller jord ikke sætter sig fast i akkuens terminaler, huller og riller. Det kan forårsage opvarmning, antændelse, sprængning og funktionsfejl i maskinen eller akkuen, hvilket kan medføre forbrændinger eller personskade.
17. Medmindre maskinen understøtter brugen i nærheden af elektriske højspændingsledninger, skal du ikke anvende akkuen i nærheden af elektriske højspændingsledninger. Det kan muligvis medføre funktionsfejl på eller nedbrud af maskinen eller akkuen.
18. Opbevar batteriet utilgængeligt for børn.

GEM DENNE BRUGSANVISNING.

⚠FORSIGTIG: Brug kun originale batterier fra Makita. Brug af uoriginale Makita-batterier, eller batterier som er blevet ændret, kan muligvis medføre brud på batteriet, hvilket kan forårsage brand, personskade eller beskadigelse. Det ugyldiggør også Makita-garantien for Makita-maskinen og opladeren.

Tips til opnåelse af maksimal akku-levetid

1. Oplad akkuen, inden den er helt afladet. Stop altid værktøjet, og oplad akkuen, hvis De bemærker, at værktøjeffekten er aftagende.
2. Genoplad aldrig en fuldt opladet akku. Overopladning vil afkorte akkuens levetid.
3. Oplad akkuen ved stuetemperatur ved 10 °C - 40 °C. Lad altid en varm akku få tid til at køle af, inden den oplades.
4. Når du ikke anvender akkuen, skal du fjerne den fra maskinen eller opladeren.
5. Oplad akkuen, hvis De ikke skal bruge den i længere tid (mere end seks måneder).

LISTE OVER INDHOLD I PAKKEN

Kontrollér, at nedenstående elementer er inkluderet i pakken.

- 1 Akku varmepistol
- 1 sæt tilbehør (noget tilbehør er muligvis ikke nødvendigt afhængigt af dit formål.)
- 1 Brugsanvisning

BEMÆRK: Hvis dele mangler eller er beskadiget, skal du kontakte forhandleren.

BESKRIVELSE AF DELENE

► Fig.1

1	Varmemundstykke	2	Frontdæksel
3	Aflåsehåndtag	4	Afbryderknap
5	Lås til-knap	6	LED-lys
7	Krog	8	Krogudløserknap
9	Luftvolumenkontakt (1/2)	10	Temperaturskive

SAMLING

Montering og afmontering af tilbehør







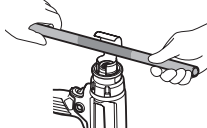

Varmepistolen kan bruges sammen med tilbehør eller uden tilbehør afhængigt af forskellige opvarmningsformål.

Fastgørelse af tilbehøret

- Vælg det egnede mundstykke til afhængigt af opvarmningsanvendelserne.
- Skub mundstyklets monteringsende på varmemundstykket.

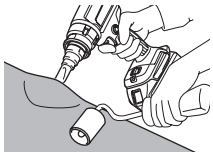
MONTERING AF KORREKT TILBEHØR (HVIS RELEVANT)

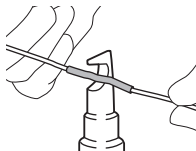
Form og beskrivelse	Eksempel
Glasbeskyttelsesmundstykke Beskyttelse af vinduer ved fjernelse af rammer	Tørring af kittet på vinduesrammen Fjernelse af kit fra vinduesrammen med spatlen (ekstraudstyr)
Mundstykke med bred åbning Til opvarmning spredt over et større område	Varmeemballage til varmekrympfilm

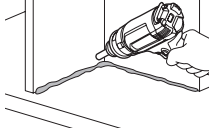
Reflektormundstykke 	Varmekrympning til varmekrympeslanger Bøjning af harpiksrør 
Reduktionsmundstykke Til opvarmning koncentreret over et lille område 	Fjernelse af maling med spatlen (ekstraudstyr) 
Svejsemundstykke til overlappning (Ekstraudstyr) 	Lapning af et vinylark med trykrullen (ekstraudstyr) 
Reflektor med loddemuffe (Ekstraudstyr) 	Varmekrympning til varmekrympeslanger 
Svejsemundstykke (Ekstraudstyr) 	Til opvarmning koncentreret over et lille område 

⚠ADVARSEL: Sørg for, at elværktøjet er slukket, og at akkuen er afmonteret fra elværktøjet, inden du monterer tilbehør. Fastgørelse af tilbehøret med tændt eller når akkuen er fastgjort kan medføre ulykker.

⚠ADVARSEL: Sørg for at fastgøre tilbehøret forsvarligt. Ellers kan tilbehøret falde af ved et uheld og forårsage forbrændingsskade.

Afmontering af tilbehøret

Drej frontdækslet i pilens retning i illustrationen, og tilbehøret vil blive skubbet ud. Dette giver dig mulighed for at afmontere mundstykker uden at berøre dem, mens de stadig er varme.

► Fig.2

⚠ ADVARSEL: Undlad at berøre tilbehøret, der er fastgjort til eller skubbet ud af varmegipstolen, umiddelbart efter brug. Undlad at skubbe tilbehøret ud på personer eller dyr. Tilbehøret til mundstykket bliver ekstremt varmt efter brug og forårsager risiko for forbrændingsskade.

⚠ ADVARSEL: Undlad at skubbe tilbehøret ud på en overflade, der er antændelig eller som har let ved at smelte. Tilbehøret til mundstykket bliver ekstremt varmt efter brug og forårsager risiko for brand eller smeltning af overfladen.

⚠ ADVARSEL: Brug det identiske tilbehør, der er inkluderet i den oprindelige pakke eller service-ret af forhandleren eller servicecenteret. Brug af forkert eller defekt tilbehør kan få den varme luft til at strømme tilbage og beskadige maskinen og udgøre en fare.

Isætning eller fjernelse af akkuen

⚠ FORSIGTIG: Sluk altid for værktøjet, før De monterer eller fjerner akkuen.

⚠ FORSIGTIG: Hold værktøjet og akkuen fast ved montering eller fjernelse af akkuen. Hvis De ikke holder værktøjet og akkuen fast, kan de glide ud af hænderne på Dem og forårsage beskadigelse af værktøjet og akkuen eller personskade.

► **Fig. 3:** 1. Rød indikator 2. Knap 3. Akku

Akkuen fjernes ved, at De trækker den ud af værktøjet, idet De skyder knappen på forsiden af akkuen i stilling.

For at montere akkuen skal du justere tungen på akkuen med rillen i huset og skubbe den på plads. Indsæt den hele vejen, indtil den låses på plads med et lille klik. Hvis du kan se den røde indikator, som vist i figuren, er den ikke helt låst.

⚠ FORSIGTIG: Monter altid akkuen helt, indtil den røde indikator ikke længere er synlig. Hvis dette ikke gøres, kan den falde ud af værktøjet ved et uheld, hvorved De selv eller personer i nærheden kan komme til skade.

⚠ FORSIGTIG: Brug ikke magt ved montering af akkuen. Hvis akkuen ikke glider på plads uden problemer, betyder det, at den ikke sættes i på korrekt vis.

ANVENDELSE

BEMÆRK: Ved første brug af varmegipstolen kan der uddedes røg fra mundstykket. Dette er normalt og vil snart blive formindsket.

Tænding og slukning

Tænding

- Træk aflåsehåndtaget nedad, og tryk afbryderknappen ind for at tænde for maskinen.
- Tryk på lås til-knappen til venstre med tommelfingeren for at holde maskinen i gang.

Slukning

- Slip afbryderknappen for at stoppe.
- For at stoppe maskinen fra den låste position skal du trykke afbryderknappen helt ind for at låse op. Slip afbryderknappen for at stoppe.

► **Fig. 4:** 1. Aflåsehåndtag 2. Afbryderknap 3. Lås til-knap

Temperaturindstilling (DHG181)

Temperaturen kan justeres ved at dreje temperaturskiven. Skiven er markeret med 1 (laveste temperatur) til 6 (højeste temperatur).

Juster til egnet temperatur afhængigt af dine anvendelser. Følgende tabel foreslår indstilling til forskellige anvendelser.

Indstilling	Anvendelser
1 (Omgivende temperatur)	Afkøling af de varme dele.
	Afkøling af maskinerne før udskiftning af mundstykket.
2 - 6	Tørring af maling og lak.
	Fjernelse af klistermærker.
	Voksning og afvoksning.
	Krympning af PVC-omviklings- og isoleringsrør.
	Optøning af frose rør.
	Svejsning af plast.
	Bøjning af plastrør og -plader.

Indstilling af luftvolumen (DHG181)

Luftvolumenet kan justeres ved at skifte luftvolumenkontakten i position 1 eller 2.

► **Fig. 5:** 1. Luftvolumenkontakt (1/2)

Brug af maskinen, mens den står alene

Denne maskinen kan bruges i opretstående position eller med varmemundstykket vendt opad som vist på figuren.

Når du bruger maskinen, mens den står alene, skal du tænde for kontakten og derefter trykke på lås til-knappen for at holde maskinen kørende.

► **Fig. 6**

⚠ ADVARSEL: Maskinen må kun bruges i en af de viste stillinger. Sluk for kontakten, før du sætter maskinen ned i andre stillinger.

⚠ FORSIGTIG: Når du bruger maskinen, mens den står alene, skal du placere maskinen på den stabile position. Hvis maskinen bruges på et ustabilt sted eller et sted med en hældning, kan maskinen falde ned og forårsage personskade.

Nedkøling

Varmemundstykket og tilbehøret bliver meget varmt under brug. Lad dem køle af, før du forsøger at flytte eller opbevare maskinen.

⚠FORSIGTIG: Efter brug må du ikke berøre mundstykket, før det har haft tid til at køle af.

⚠FORSIGTIG: Undlad at forlade arbejdsområdet, før maskinen er afkølet. Vær opmærksom på tegn på skjult brand. Giv maskinen tid til at køle af, og rengør den derefter, og opbevar den indendørs uden for børns rækkevidde.

FUNKTIONSBESKRIVELSE

LED-lys

⚠FORSIGTIG: Kig aldrig direkte på lyskilden. Lad ikke lyset falde i Deres øjne.

Tryk afbryderknappen ind for at tænde for lampen. Lampen fortsætter med at lyse, så længe afbryderknappen trykkes ind. Lampen slukker omkring 10 sekunder efter at afbryderknappen er udløst.

BEMÆRK: Brug en tør klud til at tørre snavset af lampens linse. Pas på ikke at ridse lampens linse, da dette muligvis kan dæmpe belysningen.

Krog

Kroge giver dig mulighed for at hænge maskinen på din valgte placering.

1. Tryk på krogudløserknappen.
 2. Sving kroge ud.
- **Fig.7:** 1. Krogudløserknapp 2. Krog

For at opbevare kroge skal du svinge kroge til den oprindelige position og derefter skubbe kroge ind i maskinen, indtil den klikker på plads.

► **Fig.8**

Beskyttelsessystem til værktøj/batteri

Værktøjet er forsynet med et beskyttelsessystem til værktøj/batteri. Dette system afbryder automatisk strømmen til motoren for at forlænge levetiden for værktøjet og batteriet. Værktøjet stopper automatisk under driften, hvis det eller batteriet kommer i en af følgende situationer. I nogle tilfælde lyser indikatorerne.

Beskyttelse mod afladning

Når batteriladningen bliver for lav, stopper værktøjet automatisk. Hvis produktet ikke fungerer, selvom kontakterne betjenes, skal De tage batterierne ud af værktøjet og lade batterierne op.

Beskyttelse mod andre årsager

Beskyttelsessystemet er også designet til andre årsager, der kan beskadige maskinen og giver maskinen mulighed for at stoppe automatisk. Benyt alle nedenstående trin for at fjerne årsagerne, når maskinen midlertidigt er blevet bragt til standsning eller sat ud af drift.

1. Sluk for maskinen, og tænd den derefter igen for at genstarte.
2. Genoplad batteriet/batterierne, eller udskift det/dem med genopladet batteri/genopladede batterier.
3. Lad maskinen og batteriet/batterierne køle ned.

Hvis der ikke sker nogen forbedring ved at genoprette beskyttelsessystemet, kontaktes det lokale Makita-servicecenter.

Indikation af den resterende batteriladning

Kun til akkuer med indikatoren

► **Fig.9:** 1. Indikatorlamper 2. Kontrolknapp

Tryk på kontrolknappen på akkuen for at få vist den resterende batteriladning. Indikatorlampen lyser i nogle sekunder.

Indikatorlamper			Resterende ladning
Tændt	Slukket	Blinker	
■	□	◐	75% til 100%
■ ■ ■ ■			
■ ■ ■ □			50% til 75%
■ ■ □ □			25% til 50%
■ □ □ □			0% til 25%
◐ □ □ □			Genoplad batteriet.
■ ■ □ □			Der er muligvis fejl i batteriet.
□ □ ■ ■			

BEMÆRK: Afhængigt af brugsforholdene og den omgivende temperatur kan indikationen afvige en smule fra den faktiske ladning.

BEMÆRK: Den første indikatorlampe (længst mod venstre) vil blinke, når batteribeskyttelsessystemet aktiveres.

VEDLIGEHOLDELSE

⚠FORSIGTIG: Vær altid sikker på, at værktøjet er slukket, og at akkuen er taget ud, inden De begynder at udføre inspektion eller vedligeholdelse.

BEMÆRKNING: Anvend aldrig benzin, rensebenzin, fortynder, alkohol og lignende. Det kan medføre misfarvning, deformation eller revner.

For at opretholde produktets SIKKERHED og PÅLIDELIGHED må reparation, vedligeholdelse eller justering kun udføres af et autoriseret Makita servicecenter eller fabrikksservicecenter med anvendelse af Makita reservedele.

Maskinen er designet til at fungere over en lang periode med et minimum af vedligeholdelse. Kontinuerlig tilfredsstillende drift afhænger af korrekt pleje og regelmæssig rengøring af maskinen.

Smøring

Dette produkt behøver ikke smøring.

Rengøring

- Hold ventilationsåbningerne og afbryderknappen rene og fri for fremmedlegemer.
- Rengør maskinen med en blød klud med jævne mellemrum og hvis muligt efter hver brug.

EKSTRAUDSTYR

⚠FORSIGTIG: Det følgende tilbehør og ekstraudstyr er anbefalet til brug med Deres Makita maskine, der er beskrevet i denne brugsanvisning. Anvendelse af andet tilbehør eller ekstraudstyr kan udgøre en risiko for personskade. Anvend kun tilbehør og ekstraudstyr til det beskrevne formål.

Hvis De behøver hjælp ved valg af tilbehør eller ønsker yderligere informationer, bedes De kontakte Deres lokale Makita servicecenter.

- Mundstykke
- Trykrulle
- Spatel
- Original Makita-akku og oplader

BEMÆRK: Nogle ting på denne liste kan være inkluderet i værktøjspakken som standardtilbehør. Det kan være forskellige fra land til land.

ΠΡΟΕΙΔΟΠΟΙΗΣΗ

- Για χρήστες στην Ευρώπη:
Η συσκευή αυτή μπορεί να χρησιμοποιηθεί από παιδιά άνω των 8 ετών και άτομα με μειωμένες σωματικές ή διανοητικές ικανότητες ή που δεν έχουν πείρα και γνώσεις, αν επιτηρούνται για την ασφαλή χρήση της συσκευής και κατανοούν τους κινδύνους που εμπλέκονται. Τα παιδιά δεν πρέπει να παίζουν με τη συσκευή. Οι εργασίες καθαρισμού και συντήρησης από το χρήστη δεν θα πρέπει να γίνονται από παιδιά χωρίς επιτήρηση.
- Για χρήστες σε περιοχές εκτός Ευρώπης:
Η συσκευή αυτή δεν προορίζεται για χρήση από οποιοδήποτε άτομο (περιλαμβανομένων των παιδιών) με μειωμένες σωματικές, αισθητήριες ή διανοητικές ικανότητες, ή από άτομο που δεν έχει πείρα και γνώσεις, εκτός αν επιτηρείται ή αν του έχουν δοθεί οδηγίες για τη χρήση της συσκευής από άτομο το οποίο είναι υπεύθυνο για την ασφάλειά του. Τα παιδιά θα πρέπει να επιτηρούνται για να εξασφαλιστεί ότι δεν παίζουν με τη συσκευή.
- Για τις κατάλληλες λεπτομέρειες των προφυλάξεων κατά τη διάρκεια της συντήρησης από τον χρήστη, δείτε το κεφάλαιο «ΣΥΝΤΗΡΗΣΗ».
- Μπορεί να προκληθεί φωτιά αν η συσκευή δεν χρησιμοποιείται με προσοχή, συνεπώς
 - προσέχετε όταν χρησιμοποιείτε τη συσκευή σε μέρη όπου υπάρχουν καύσιμα υλικά,
 - μην εφαρμόζετε στο ίδιο σημείο για πολύ καιρό,
 - μην χρησιμοποιείτε παρουσία εκρηκτικής ατμόσφαιρας,
 - να γνωρίζετε ότι η θερμότητα μπορεί να μεταφερθεί σε καύσιμα υλικά που δεν φαίνονται,
 - τοποθετήστε τη συσκευή στη βάση της μετά τη χρήση και αφήστε την να κρυώσει πριν την αποθηκεύσετε,
 - μην αφήσετε τη συσκευή χωρίς επιτήρηση όταν είναι ενεργοποιημένη.

Αυτή είναι μια συσκευή που λειτουργεί με μπαταρία. Η κασέτα μπαταριών φορτίζεται ενώ έχει αφαιρεθεί από τη συσκευή.

- Για την αναφορά του τύπου της μπαταρίας, δείτε το κεφάλαιο «ΠΡΟΔΙΑΓΡΑΦΕΣ».
- Για τον τρόπο αφαίρεσης ή τοποθέτησης της μπαταρίας, δείτε την ενότητα «Τοποθέτηση ή αφαίρεση της κασέτας μπαταριών».
- Όταν απορρίπτετε την κασέτα μπαταριών, αφαιρέστε την από τη συσκευή και διαθέστε την σε ένα ασφαλές μέρος. Τηρήστε τους τοπικούς κανονισμούς που σχετίζονται με τη διάθεση της μπαταρίας.
- Αν δεν χρησιμοποιείτε τη συσκευή για μεγάλο χρονικό διάστημα, πρέπει να βγάλετε την μπαταρία από τη συσκευή.
- Μη βραχυκυκλώνετε την κασέτα μπαταριών.

ΠΡΟΔΙΑΓΡΑΦΕΣ

Μοντέλο:	DHG180	DHG181
Όνομαστική τάση	D.C. 18 V	
Θερμοκρασία	550 °C	Θερμοκρασία περιβάλλοντος - 550 °C
Όγκος αέρα	200 L/min	1: 120 L/min 2: 200 L/min
Διαστάσεις (Μ x Π x Υ) με BL1860B	168 mm x 79 mm x 251 mm	173 mm x 79 mm x 255 mm
Καθαρό βάρος	1,0 - 1,3 kg	1,0 - 1,4 kg

- Λόγω του συνεχιζόμενου προγράμματος έρευνας και ανάπτυξης, οι προδιαγραφές αυτές υπόκεινται σε αλλαγές χωρίς προειδοποίηση.
- Οι προδιαγραφές και η κασέτα μπαταριών μπορεί να διαφέρουν ανάλογα με τη χώρα.
- Το βάρος μπορεί να διαφέρει ανάλογα με τα προσαρτήματα, συμπεριλαμβανόντας την κασέτα μπαταριών. Ο ελαφρύτερος και ο βαρύτερος συνδυασμός, σύμφωνα με τη διαδικασία EPTA 01/2014, παρουσιάζονται στον πίνακα.

Ισχύουσα κασέτα μπαταριών και φορτιστής





Κασέτα μπαταρίας	BL1815N / BL1820B / BL1830B / BL1840B / BL1850B / BL1860B
Φορτιστής	DC18RC / DC18RD / DC18RE / DC18SD / DC18SE / DC18SF / DC18SH

- Ορισμένες από τις κασέτες και τους φορτιστές μπαταριών που αναγράφονται παραπάνω ίσως να μην είναι διαθέσιμοι, ανάλογα με την τοποθεσία κατοικίας σας.

⚠ ΠΡΟΕΙΔΟΠΟΙΗΣΗ: Να χρησιμοποιείτε μόνο τις κασέτες μπαταριών και τους φορτιστές που παρατίθενται ανωτέρω. Η χρήση οποιασδήποτε άλλης κασέτας μπαταριών ή φορτιστή μπορεί να προκαλέσει τραυματισμό ή/και πυρκαγιά.

Σύμβολα

Παρακάτω παρουσιάζονται τα σύμβολα που μπορούν να χρησιμοποιηθούν για τον εξοπλισμό. Βεβαιωθείτε ότι κατανοείτε τη σημασία τους πριν από τη χρήση.

	Προειδοποίηση
	Μην χρησιμοποιείτε στη βροχή και μην αφήνετε το θερμοπίστολο σε εξωτερικό χώρο ενώ βρέχει.
	Διαβάστε το εγχειρίδιο οδηγιών.
	Ζεστές επιφάνειες - Εγκαύματα δακτύλων ή χεριών.
	Μόνο για τις χώρες της ΕΕ Λόγω της παρουσίας των επικίνδυνων συστατικών μερών στον εξοπλισμό, ο απόβλητος ηλεκτρικός και ηλεκτρονικός εξοπλισμός, οι συσσωρευτές και οι μπαταρίες μπορεί να έχουν αρνητική επίδραση στο περιβάλλον και την ανθρώπινη υγεία. Μην απορρίπτετε τις ηλεκτρικές και ηλεκτρονικές συσκευές ή μπαταρίες μαζί με τα οικιακά απορρίμματα! Σύμφωνα με την Ευρωπαϊκή Οδηγία για τον απόβλητο ηλεκτρικό και ηλεκτρονικό εξοπλισμό και για τους συσσωρευτές και μπαταρίες και τους απόβλητους συσσωρευτές και μπαταρίες, καθώς και την προσαρμογή τους στην εθνική νομοθεσία, ο απόβλητος ηλεκτρικός εξοπλισμός, οι μπαταρίες και οι συσσωρευτές θα πρέπει να αποθηκεύονται ξεχωριστά και να παραδίδονται σε ξεχωριστό σημείο συλλογής ή δημοτικά απόβλητα, το οποίο λειτουργεί σύμφωνα με τους κανονισμούς για την προστασία του περιβάλλοντος. Αυτό υποδεικνύεται από το σύμβολο του διαγραμμένου τροχοφόρου κάδου που βρίσκεται αναρτημένο επάνω στον εξοπλισμό.

Προοριζόμενη χρήση

Αυτό το φορητό θερμοπίστολο έχει σχεδιαστεί για διάφορες εφαρμογές θέρμανσης, όπως θερμοσυρρικνωση θερμοσυρρικνώνμενου περιτυλίγματος ή σωλήνων, συγκόλληση ή αφαίρεση συγκόλλησης ηλεκτρονικών συστατικών, αφαίρεση κολλητικών ταινιών ή αυτοκόλλητων, χαλάρωση σκουριασμένου παξιμαδιού ή μπουλονιού, σχηματισμός πλαστικών εξαρτημάτων, στέγνωμα, τήξη και απόψυξη, κτλ.

ΠΡΟΕΙΔΟΠΟΙΗΣΕΙΣ ΑΣΦΑΛΕΙΑΣ

Γενικές προειδοποιήσεις ασφαλείας για το ηλεκτρικό εργαλείο

⚠ ΠΡΟΕΙΔΟΠΟΙΗΣΗ: Διαβάστε όλες τις προειδοποιήσεις ασφάλειας, οδηγίες, εικονογραφίες και προδιαγραφές που παρέχονται με αυτό το ηλεκτρικό εργαλείο. Η μη τήρηση όλων των οδηγιών που αναγράφονται κατωτέρω μπορεί να καταλήξει σε ηλεκτροπληξία, πυρκαγιά ή/και σοβαρό τραυματισμό.

Φυλάξτε όλες τις προειδοποιήσεις και τις οδηγίες για μελλοντική παραπομπή.

Στις προειδοποιήσεις, ο όρος «ηλεκτρικό εργαλείο» αναφέρεται σε ηλεκτρικό εργαλείο που τροφοδοτείται από την κύρια παροχή ηλεκτρικού ρεύματος (με ηλεκτρικό καλώδιο) ή σε ηλεκτρικό εργαλείο που τροφοδοτείται από μπαταρία (χωρίς ηλεκτρικό καλώδιο).

Ασφάλεια στο χώρο εργασίας

1. **Να διατηρείτε το χώρο εργασίας καθαρό και καλά φωτισμένο.** Σε ακατάστατους ή σκοτεινούς χώρους προκαλούνται ατυχήματα.
2. **Μη θέτετε τα ηλεκτρικά εργαλεία σε λειτουργία σε εκρηκτικές ατμόσφαιρες, όπως παρουσία εύφλεκτων υγρών, αερίων ή σκόνης.** Τα ηλεκτρικά εργαλεία δημιουργούν σπινθήρες που μπορεί να προκαλέσουν ανάφλεξη της σκόνης ή των ατμών.
3. **Να απομακρύνετε τα παιδιά και τους μη έχοντες εργασία όταν χειρίζεστε ένα ηλεκτρικό εργαλείο.** Εάν αποσπαστεί η προσοχή σας, μπορεί να χάσετε τον έλεγχο.

Ηλεκτρική ασφάλεια

1. **Τα φως του ηλεκτρικού εργαλείου πρέπει να ταιριάζουν στην πρίζα. Μην τροποποιείτε ποτέ το φως με οποιονδήποτε τρόπο. Μην χρησιμοποιείτε προσαρμογές σε γειωμένα ηλεκτρικά εργαλεία.** Τα φως που δεν έχουν τροποποιηθεί και οι πρίζες που ταιριάζουν στα φως κινδυνεύουν το κίνδυνο πρόκλησης ηλεκτροπληξίας.
2. **Αποφεύγετε την επαφή του σώματος με γειωμένες επιφάνειες, όπως σωλήνες, καλοριφέρ, φούρνους και ψυγεία.** Υπάρχει αυξημένος κίνδυνος πρόκλησης ηλεκτροπληξίας εάν το σώμα σας είναι γειωμένο.

3. **Μην εκθέτετε τα ηλεκτρικά εργαλεία στη βροχή ή σε υγρές συνθήκες.** Εάν εισέλθει νερό σε κάποιο ηλεκτρικό εργαλείο, αυξάνεται ο κίνδυνος πρόκλησης ηλεκτροπληξίας.
4. **Μην κακομεταχειρίζεστε το ηλεκτρικό καλώδιο. Μην χρησιμοποιείτε ποτέ το ηλεκτρικό καλώδιο για να μεταφέρετε ή να τραβήξετε το ηλεκτρικό εργαλείο, αλλά ούτε για να βγάλετε το φως του ηλεκτρικού εργαλείου από την πρίζα. Να διατηρήσετε το ηλεκτρικό καλώδιο μακριά από τη θερμότητα, τα λάδια, τα αιχμηρά αντικείμενα και τα κινούμενα μέρη.** Τα ηλεκτρικά καλώδια που έχουν υποστεί βλάβες και τα μπλεγμένα ηλεκτρικά καλώδια αυξάνουν τον κίνδυνο πρόκλησης ηλεκτροπληξίας.
5. **Όταν χειρίζεστε κάποιο ηλεκτρικό εργαλείο σε εξωτερικούς χώρους, να χρησιμοποιείτε προσταγή ηλεκτρικού καλωδίου (μπαλαντέζα) κατάλληλη για εξωτερική χρήση.** Εάν χρησιμοποιείτε ηλεκτρικό καλώδιο κατάλληλο για εξωτερική χρήση, μειώνεται ο κίνδυνος για πρόκληση ηλεκτροπληξίας.
6. **Εάν δεν είναι δυνατό να αποφευχθεί η λειτουργία ενός ηλεκτρικού εργαλείου σε μέρος με υγρασία, χρησιμοποιήστε ηλεκτρική παροχή που προστατεύεται από συσκευή παραμένουστος ρεύματος (RCD).** Η χρήση RCD μειώνει τον κίνδυνο ηλεκτροπληξίας.
7. **Τα ηλεκτρικά εργαλεία μπορούν να παράγουν ηλεκτρομαγνητικά πεδία (EMF) τα οποία δεν είναι βλαβερά για το χρήστη.** Ωστόσο, οι χρήστες βηματοδοτών και άλλων παρόμοιων ιατροτεχνολογικών συσκευών θα πρέπει να επικοινωνήσουν με τον κατασκευαστή της συσκευής τους ή/και τον γιατρό τους για συμβουλές, πριν θέσουν αυτό το ηλεκτρικό εργαλείο σε λειτουργία.
4. **Να απομακρύνετε τυχόν ρυθμιζόμενο κλειδί ή γαλλικό κλειδί πριν θέτετε το ηλεκτρικό εργαλείο σε λειτουργία.** Ένα κλειδί που έχει μείνει προσκολλημένο σε κάποιο περιστρεφόμενο μέρος του ηλεκτρικού εργαλείου μπορεί να προκαλέσει προσωπικό τραυματισμό.
5. **Μην τεντώνετε υπερβολικά. Να στέκεστε πάντοτε σταθερά και ισορροπημένα.** Έτσι, θα έχετε καλύτερο έλεγχο του ηλεκτρικού εργαλείου σε απρόσμενες καταστάσεις.
6. **Να ντύνεστε κατάλληλα. Μην φοράτε φαρδιά ρούχα ή κοσμήματα. Κρατάτε τα μαλλιά και τα ρούχα σας μακριά από κινούμενα μέρη.** Υπάρχει κίνδυνος να εμπλακούν τα φαρδιά ρούχα, τα κοσμήματα ή τα μακριά μαλλιά σε κινούμενα μέρη.
7. **Εάν παρέχονται συσκευές για τη σύνδεση διατάξης εξαγωγής και συλλογής σκόνης, να βεβαιώνεστε ότι αυτές είναι συνδεδεμένες και χρησιμοποιούνται σωστά.** Η συλλογή σκόνης μπορεί να μειώσει τον κίνδυνο που σχετίζεται με τη σκόνη.
8. **Μην αδιαφορείτε και αγνοείτε τις αρχές ασφάλειας του εργαλείου λόγω της εξοικείωσης που αποκτίσατε από τη συχνή χρήση των εργαλείων.** Μια απρόσμενη ενέργεια μπορεί να προκαλέσει σοβαρό τραυματισμό εντός κλασμάτων ενός δευτερολέπτου.
9. **Να φοράτε πάντα προστατευτικά γυαλιά για να προστατεύετε τα μάτια σας από τραυματισμό όταν χρησιμοποιείτε ηλεκτρικά εργαλεία.** Τα προστατευτικά γυαλιά πρέπει να συμμορφώνονται με το πρότυπο ANSI Z87.1 στις ΗΠΑ, το πρότυπο EN 166 στην Ευρώπη ή το πρότυπο AS/NZS 1336 στην Αυστραλία/Νέα Ζηλανδία. Στην Αυστραλία/Νέα Ζηλανδία, απαιτείται από το νόμο να φοράτε και προσταγίδα για την προστασία του προσώπου σας.

Προσωπική ασφάλεια

1. **Όταν χειρίζεστε κάποιο ηλεκτρικό εργαλείο, να είσαστε σε ετοιμότητα, να προσέχετε τι κάνετε και να χρησιμοποιείτε κοινή λογική. Μην χειρίζεστε κάποιο ηλεκτρικό εργαλείο όταν είσαστε κουρασμένοι ούτε όταν βρίσκεστε υπό την επήρεια ναρκωτικών ουσιών, αλκοόλ ή φαρμάκων.** Μια στιγμή απροσεξίας κατά τη διάρκεια χειρισμού των ηλεκτρικών εργαλείων μπορεί να προκαλέσει σοβαρό προσωπικό τραυματισμό.
2. **Να χρησιμοποιείτε ατομικό εξοπλισμό προστασίας. Να φοράτε πάντα προστασία ματιών.** Εάν χρησιμοποιείτε το σωστό προστατευτικό εξοπλισμό, όπως προσταγίδα κατά της σκόνης, αντιολισθητικά παπούτσια ασφάλειας, κράνος ή προστατευτικό ακοής, ανάλογα με τις συνθήκες, θα μειωθεί ο κίνδυνος πρόκλησης προσωπικών τραυματισμών.
3. **Να αποφεύγετε την αθέλητη ενεργοποίηση του εργαλείου. Βεβαιωθείτε ότι ο διακόπτης βρίσκεται στην ανενεργή θέση πριν συνδέετε την ηλεκτρική παροχή ή/και μπαταρία, σηκώνετε ή μεταφέρετε το εργαλείο.** Εάν φέρετε ηλεκτρικά εργαλεία με το δάχτυλό σας στο διακόπτη ή εάν ενεργοποιείτε ηλεκτρικά εργαλεία όταν ο διακόπτης είναι στην ενεργή θέση, μπορεί να προκληθούν ατυχήματα.

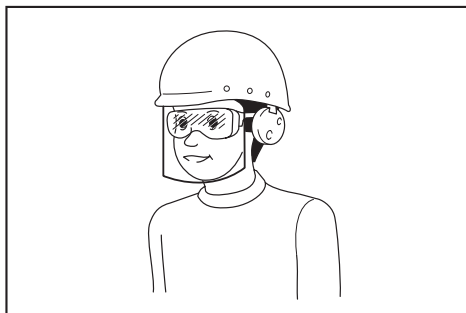

Ο εργοδότης έχει την ευθύνη να επιβάλλει τη χρήση κατάλληλου προστατευτικού εξοπλισμού ασφαλείας από τους χειριστές του εργαλείου και από άλλα άτομα που βρίσκονται στην άμεση περιοχή εργασίας.

Χρήση και φροντίδα ηλεκτρικού εργαλείου

1. **Μην ασκείτε πίεση στο ηλεκτρικό εργαλείο. Να χρησιμοποιείτε το σωστό ηλεκτρικό εργαλείο για την εφαρμογή σας.** Με το σωστό ηλεκτρικό εργαλείο θα πραγματοποιήσετε την εργασία καλύτερα και ασφαλέστερα, στο βαθμό για τον οποίο έχει σχεδιαστεί.

2. **Μη χρησιμοποιείτε το ηλεκτρικό εργαλείο εάν ο διακόπτης δεν το ενεργοποιεί και δεν το απενεργοποιεί.** Κάθε ηλεκτρικό εργαλείο που δεν μπορείτε να ελέγξετε με το διακόπτη λειτουργίας είναι επικίνδυνο και πρέπει να επισκευαστεί.
 3. **Να αποσυνδέετε το φως από την πηγή τροφοδοσίας ή/και να βγάξετε την κασέτα μπαταριών, αν είναι συνδεδεμένη, από το ηλεκτρικό εργαλείο πριν κάνετε οποιοσδήποτε ρυθμίσεις ή αλλαγές εξαρτημάτων και πριν αποθηκεύετε τα ηλεκτρικά εργαλεία.** Τέτοια προληπτικά μέτρα ασφάλειας μειώνουν τον κίνδυνο τυχαίας ενεργοποίησης του ηλεκτρικού εργαλείου.
 4. **Να αποθηκεύετε τα αδρανή ηλεκτρικά εργαλεία μακριά από παιδιά και να μην αφήνετε άτομα που δεν γνωρίζουν το ηλεκτρικό εργαλείο και αυτές τις οδηγίες να χειρίζονται το ηλεκτρικό εργαλείο.** Τα ηλεκτρικά εργαλεία αποτελούν κίνδυνο στα χέρια ανειδίκευτων χειριστών.
 5. **Να συντηρείτε τα ηλεκτρικά εργαλεία και τα εξαρτήματα.** Να ελέγχετε αν είναι ευθυγραμμισμένα σωστά τα κινούμενα μέρη, αν εμποδίζεται η ελεύθερη κίνηση τους, αν έχουν σπάσει κάποια εξαρτήματα, αλλά και κάθε άλλη κατάσταση που μπορεί να επηρεάσει τη λειτουργία του ηλεκτρικού εργαλείου. **Αν το ηλεκτρικό εργαλείο υποστεί βλάβη, να φροντίζετε να επισκευαστεί πριν το χρησιμοποιήσετε.** Πολλά ατυχήματα προκαλούνται από ηλεκτρικά εργαλεία που δεν έχουν συντηρηθεί σωστά.
 6. **Να διατηρείτε τα κοπτικά εργαλεία αιχμηρά και καθαρά.** Τα κοπτικά εργαλεία που έχουν συντηρηθεί σωστά είναι λιγότερο πιθανό να εμπλακούν και πιο εύκολο να ελεγχθούν.
 7. **Να χρησιμοποιείτε το ηλεκτρικό εργαλείο, τα εξαρτήματα και τις μύτες του εργαλείου, κτλ. σύμφωνα με αυτές τις οδηγίες, λαμβάνοντας υπόψη τις συνθήκες εργασίας και την εργασία που πρέπει να εκτελεστεί.** Εάν χρησιμοποιείτε το ηλεκτρικό εργαλείο για λειτουργίες διαφορετικές από αυτές για τις οποίες προορίζεται, μπορεί να προκληθεί κάποια επικίνδυνη κατάσταση.
 8. **Να διατηρείτε τις λαβές και τις επιφάνειες χειρολαβών στεγνές, καθαρές, χωρίς λάδι και γράσο.** Οι ολισθηρές λαβές και επιφάνειες χειρολαβών δεν επιτρέπουν τον ασφαλή χειρισμό και έλεγχο του εργαλείου σε αναπάντεχες καταστάσεις.
 9. **Όταν χρησιμοποιείτε το εργαλείο, μη φοράτε πάνινα γάντια εργασίας που μπορεί να εμπλακούν.** Η εμπλοκή των πάνινων γαντιών εργασίας μέσα στα κινούμενα μέρη μπορεί να έχουν ως αποτέλεσμα προσωπικό τραυματισμό.
3. **Όταν δεν χρησιμοποιείται η κασέτα μπαταριών, διατηρήστε τη μακριά από άλλα μεταλλικά αντικείμενα, όπως βίτσες, συνδετήρες, κέρματα, κλειδιά, καρφιά, όπια ή άλλα μικρά μεταλλικά αντικείμενα, με τα οποία μπορεί να δημιουργηθεί σύνδεση από τον έναν ακροδέκτη στον άλλον.** Το βραχυκύκλωμα των ακροδεκτών της μπαταρίας μπορεί να προκαλέσει εγκαύματα ή πυρκαγιά.
 4. **Υπό συνθήκες κατάχρησης, μπορεί να εξαχθεί υγρό από την μπαταρία. Να αποφεύγετε την επαφή.** Εάν συμβεί επαφή κατά λάθος, εκπλύνετε με νερό. Εάν το υγρό έρθει σε επαφή με τα μάτια, αναζητήστε και ιατρική βοήθεια. Το υγρό που εξάγεται από την μπαταρία μπορεί να προκαλέσει ερεθισμό ή εγκαύματα.
 5. **Μη χρησιμοποιείτε μια κασέτα μπαταριών ή εργαλείο που έχει καταστραφεί ή τροποποιηθεί.** Οι κατεστραμμένες ή τροποποιημένες μπαταρίες μπορεί να παρουσιάζουν απρόβλεπτη συμπεριφορά που έχει ως αποτέλεσμα πυρκαγιά, έκρηξη ή κίνδυνο τραυματισμού.
 6. **Μην εκθέτε την κασέτα μπαταριών ή το εργαλείο σε πυρκαγιά ή υπερβολικά υψηλή θερμοκρασία.** Η έκθεση στην πυρκαγιά ή στη θερμοκρασία άνω των 130 °C μπορεί να προκαλέσει έκρηξη.
 7. **Ακολουθήστε όλες τις οδηγίες φόρτισης και μην φορτίσετε την κασέτα μπαταριών ή το εργαλείο εκτός του θερμοκρασιακού εύρους που καθορίζεται στις οδηγίες.** Η λανθασμένη φόρτιση ή η φόρτιση σε θερμοκρασίες εκτός του καθορισμένου εύρους μπορεί να προκαλέσει ζημία στην μπαταρία και να αυξήσει τον κίνδυνο πυρκαγιάς.

Σέρβις

1. **Να φροντίζετε το σέρβις του ηλεκτρικού εργαλείου σας να γίνεται από αρμόδιο επαγγελματία χρησιμοποιώντας μόνο γνήσια ανταλλακτικά.** Έτσι θα είστε σίγουροι για τη διατήρηση της ασφάλειας του ηλεκτρικού εργαλείου.
2. **Μην εκτελείτε ποτέ εργασίες σέρβις σε κατεστραμμένες κασέτες μπαταριών.** Οι εργασίες σέρβις των κασετών μπαταριών θα πρέπει να εκτελούνται μόνο από τον κατασκευαστή ή από εξουσιοδοτημένους παρόχους σέρβις.
3. **Να ακολουθείτε τις οδηγίες για τη λίπανση και την αλλαγή των αξεσουάρ.**

Προειδοποιήσεις ασφάλειας για το φορητό θερμοπίστολο

1. **Η λανθασμένη χρήση του θερμοπίστολου μπορεί να προκαλέσει κίνδυνο φωτιάς.**
2. **Μην χρησιμοποιείτε αυτό το εργαλείο για σεσουάρ.**
3. **Μην αφήνετε ποτέ το θερμοπίστολο χωρίς επίτηρηση όταν λειτουργεί.**
4. **Μην χρησιμοποιείτε το θερμοπίστολο σε περιβάλλον με υγρασία, εύφλεκτο ή εκρηκτικό περιβάλλον.**
5. **Ελέγξτε την περιοχή εργασίας πριν τη λειτουργία. Μην χρησιμοποιείτε το εργαλείο αν η ασφάλεια δεν είναι επιβεβαιωμένη.**

Χρήση και φροντίδα μπαταριών

1. **Να επαναφορτίζετε τις μπαταρίες μόνο με το φορτιστή που καθορίζεται από τον κατασκευαστή.** Ένας φορτιστής που είναι κατάλληλος για μια συγκεκριμένη μπαταρία μπορεί να δημιουργήσει κίνδυνο πυρκαγιάς όταν χρησιμοποιείται με μια άλλη μπαταρία.
2. **Να χρησιμοποιείτε ηλεκτρικά εργαλεία μόνο με ειδικά καθορισμένες μπαταρίες.** Η χρήση κάθε άλλης μπαταρίας μπορεί να δημιουργήσει κίνδυνο τραυματισμού ή πυρκαγιάς.

Σημαντικές οδηγίες ασφάλειας για κασέτα μπαταριών

6. Διατηρήστε επαρκή εξαερισμό στην περιοχή εργασίας. Μπορεί να παραχθεί δηλητηριώδης καπνός κατά την εργασία με μερικά υλικά.
7. Ενώ το θερμοπίστολο λειτουργεί ή λίγο μετά την απενεργοποίηση του θερμοπίστολου, μην αγγίζετε το ακροφύσιο ή το εξάρτημα που είναι συνδεδεμένο στο ακροφύσιο επειδή έχει ζεσταθεί πάρα πολύ. Περιμένετε μέχρι το ακροφύσιο και το εξάρτημα να έχει ψυχθεί εντελώς.
8. Μην κοιτάζετε μέσα στο ακροφύσιο του θερμοπίστολου όταν αυτό λειτουργεί.
9. Μην αφήνετε το ζεστό ακροφύσιο του θερμοπίστολου να αγγίξει οποιοδήποτε αντικείμενο ή υλικό που είναι εύφλεκτο ή λιώνει εύκολα ή καταστρέφεται από τη θερμότητα όταν το θερμοπίστολο λειτουργεί ή λίγο μετά από την απενεργοποίησή του.
10. Όταν τοποθετείτε ή αφαιρείτε το ακροφύσιο, αφήστε το ακροφύσιο να ψυχθεί αρκετά.
11. Μετά τη χρήση, αφήστε το εργαλείο να σταθεί μόνο του ή τοποθετήστε το ακροφύσιο θέρμανσης προς τα πάνω πριν κρυώσει.
12. Να απενεργοποιείτε πάντα το θερμοπίστολο, να αποσυνδέετε την πηγή τροφοδοσίας και να αφήνετε το θερμοπίστολο να ψυχθεί εντελώς πριν το μετακινήσετε ή αποθηκεύσετε.
13. Μην φράσσετε ποτέ την είσοδο αέρα ή τον αερισμό, με οποιονδήποτε τρόπο. Αν το κάνετε αυτό, το θερμοπίστολο μπορεί να θερμανθεί πάρα πολύ και να καταστραφεί.
14. Μην αφήνετε οποιοδήποτε αντικείμενο να πέσει μέσα στο ακροφύσιο του θερμοπίστολου. Μπορεί να προκληθεί βραχυκύκλωμα ή υπερθέρμανση.
15. Μην στρέψετε ποτέ το θερμοπίστολο προς οποιονδήποτε άνθρωπο ή εύφλεκτα υλικά.
16. Θερμάνετε αργά ενώ μετακινείτε το θερμοπίστολο προς τα πάνω, κάτω, αριστερά και δεξιά. Μην εφαρμόζετε στο ίδιο σημείο για πολύ καιρό.
17. Καθαρίστε τη μπογιά από το ακροφύσιο, μπορεί να αναφλεγεί.
18. Όταν χρησιμοποιείτε το εργαλείο όταν στέκεται μόνο του, τοποθετήστε το εργαλείο σε μια σταθερή θέση.
19. Όταν χρησιμοποιείτε το εργαλείο με εξαρτήματα, βεβαιωθείτε ότι τα εξαρτήματα είναι συνδεδεμένα καλά στο εργαλείο.
20. Να χρησιμοποιείτε γνήσια εξαρτήματα της Makita.
21. Μην χρησιμοποιείτε το εργαλείο ως φυσητήρα.
22. Ένδειξη: Η μπαταρία είναι μερικώς φορτισμένη κατά την παράδοση. Η μπαταρία πρέπει να είναι πλήρως φορτισμένη για να εξασφαλιστεί η ισχύς μπαταρίας πριν από τη χρήση για πρώτη φορά. Η κασέτα μπαταριών πρέπει να αφαιρεθεί από το εργαλείο για φόρτιση.
23. Η μπαταρία μπορεί να φορτιστεί οποιαδήποτε στιγμή, αυτό δεν θα συντομεύσει τη ζωή λειτουργίας της. Ούτε οποιαδήποτε διακοπή κατά τη φόρτιση δεν θα προκαλέσει ζημιά στην μπαταρία.
1. Πριν χρησιμοποιήσετε την κασέτα μπαταριών, διαβάστε όλες τις οδηγίες και σημειώσεις προφύλαξης (1) στον φορτιστή μπαταριών, (2) στην μπαταρία και (3) στο προϊόν που χρησιμοποιείτε την μπαταρία.
2. Μην αποσυναρμολογήσετε ή παραβιάσετε την κασέτα μπαταριών. Μπορεί να έχει ως αποτέλεσμα πυρκαγιά, υπερθέρμανση ή έκρηξη.
3. Εάν ο χρόνος λειτουργίας έχει γίνει υπερβολικά βραχύς, σταματήστε τη λειτουργία αμέσως. Αλλιώς, μπορεί να έχει ως αποτέλεσμα κίνδυνο υπερθέρμανσης, πιθανά εγκαύματα ή ακόμη και έκρηξη.
4. Εάν ηλεκτρολύτης μπει στα μάτια σας, ξεπλύνετε τα με καθαρό νερό και ζητήστε ιατρική φροντίδα αμέσως. Αλλιώς, μπορεί να έχει ως αποτέλεσμα απώλεια της όρασης σας.
5. Μην βραχυκυκλώνετε την κασέτα μπαταριών:
 - (1) Μην αγγίζετε τους πόλους με οτιδήποτε αγώγιμο υλικό.
 - (2) Αποφεύγετε να αποθηκεύετε την κασέτα μπαταριών μέσα σε ένα δοχείο μαζί με άλλα μεταλλικά αντικείμενα όπως καρφιά, νομίσματα, κλπ.
 - (3) Μην εκθέτετε την κασέτα μπαταριών στο νερό ή στη βροχή.Ένα βραχυκύκλωμα μπαταρίας μπορεί να προκαλέσει μεγάλη ροή ρεύματος, υπερθέρμανση, πιθανά εγκαύματα ακόμη και σοβαρή βλάβη.
6. Μην αποθηκεύετε και μην χρησιμοποιείτε το εργαλείο και την κασέτα μπαταριών σε τοποθεσίες όπου η θερμοκρασία μπορεί να φτάσει ή να ξεπεράσει τους 50°C.
7. Μην καίτε την κασέτα μπαταριών ακόμη και εάν έχει σοβαρή ζημιά ή είναι εντελώς φθαρμένη. Η κασέτα μπαταριών μπορεί να εκραγεί στη φωτιά.
8. Μην καρφώσετε, κόψετε, συνθλίψετε, πετάξετε ή ριζέτε κάτω την κασέτα μπαταριών, ούτε να χτυπήσετε ένα σκληρό αντικείμενο επάνω στην κασέτα μπαταριών. Τέτοια συμπεριφορά μπορεί να έχει ως αποτέλεσμα πυρκαγιά, υπερθέρμανση ή έκρηξη.
9. Μην χρησιμοποιείτε μπαταρία που έχει υποστεί ζημιά.
10. Οι μπαταρίες ιόντων λιθίου που περιέχονται υποκείνται στις απαιτήσεις της νομοθεσίας για επικίνδυνα αγαθά.
Για εμπορικές μεταφορές, για παράδειγμα από τρίτα μέρη, πρέπει να τηρούνται οι διαμεταφορές, οι ειδικές απαιτήσεις στη συσκευασία και η επισήμανση.
Για προεπινομασία του στοιχείου που αποστέλλεται, είναι απαραίτητο να συμβουλευτείτε έναν ειδικό για επικίνδυνα υλικά. Επίσης, τηρήστε τους πιθανούς, πιο αναλυτικούς εθνικούς κανονισμούς. Καλύψτε με αυτοκόλλητη ταινία ή κρύψτε τις ανοικτές επαφές και συσκευάστε την μπαταρία με τρόπο που να μην μπορεί να μετακινείται μέσα στη συσκευασία.

- Όταν απορρίπτετε την κασέτα μπαταριών, αφαιρέστε την από το εργαλείο και διαθέστε την σε ένα ασφαλές μέρος. Τηρήστε τους τοπικούς κανονισμούς που σχετίζονται με τη διάθεση της μπαταρίας.
- Χρησιμοποιήστε τις μπαταρίες μόνο με τα προϊόντα που καθορίζει η Makita. Αν τοποθετήσετε τις μπαταρίες σε μη συμβατά προϊόντα μπορεί να έχει ως αποτέλεσμα πυρκαγιά, υπερβολική θερμότητα, έκρηξη ή διαρροή ηλεκτρολύτη.
- Αν δεν χρησιμοποιείτε το εργαλείο για μεγάλο χρονικό διάστημα, πρέπει να βγάλετε την μπαταρία από το εργαλείο.
- Κατά τη διάρκεια και μετά τη χρήση, η κασέτα μπαταριών μπορεί να θερμανθεί, γεγονός που μπορεί να προκαλέσει εγκαύματα ή εγκαύματα από χαμηλή θερμοκρασία. Προσέχετε το χειρισμό των ζεστών κασετών μπαταριών.
- Μην αγγίζετε τον ακροδέκτη του εργαλείου αμέσως μετά τη χρήση επειδή μπορεί να έχει ζεσταθεί αρκετά για να προκαλέσει εγκαύματα.
- Μην αφήνετε θραύσματα, σκόνη ή βρομιά να κολλήσει στους ακροδέκτες, τις σπές και τις εγκοπές της κασέτας μπαταριών. Μπορεί να προκαλέσει θέρμανση, φωτιά, έκρηξη και δυσλειτουργία του εργαλείου ή της κασέτας μπαταριών, έχοντας ως αποτέλεσμα εγκαύματα ή προσωπικό τραυματισμό.
- Εκτός αν το εργαλείο υποστηρίζει τη χρήση κοντά σε ηλεκτρικές γραμμές υψηλής τάσης, μην χρησιμοποιείτε την κασέτα μπαταριών κοντά σε ηλεκτρικές γραμμές υψηλής τάσης. Μπορεί να έχει ως αποτέλεσμα δυσλειτουργία ή σπάσιμο του εργαλείου ή της κασέτας μπαταριών.
- Κρφυλάξτε την μπαταρία μακριά από παιδιά.

ΦΥΛΑΞΤΕ ΤΙΣ ΟΔΗΓΙΕΣ ΑΥΤΕΣ.

▲ ΠΡΟΣΟΧΗ: Να χρησιμοποιείτε μόνο γνήσιες μπαταρίες της Makita. Η χρήση μη γνήσιων μπαταριών Makita, ή μπαταριών που έχουν τροποποιηθεί, μπορεί να έχει ως αποτέλεσμα τη ρήξη της μπαταρίας, προκαλώντας πυρκαγιά, προσωπικό τραυματισμό και βλάβη. Επίσης, θα ακυρωθεί η εγγύηση της Makita για το εργαλείο και φορτιστή Makita.

Συμβουλές για τη διατήρηση της μέγιστης ζωής μπαταρίας

- Φορτίζετε την κασέτα μπαταριών πριν από την πλήρη αποφόρτιση της. Πάντοτε να σταματάτε τη λειτουργία του εργαλείου και να φορτίζετε την κασέτα μπαταριών όταν παρατηρείτε μειωμένη ισχύ εργαλείου.
- Ποτέ μην επαναφορτίζετε μια πλήρως φορτισμένη κασέτα μπαταριών. Η υπερφόρτιση μειώνει την ωφέλιμη ζωή της μπαταρίας.
- Να φορτίζετε την κασέτα μπαταριών σε θερμοκρασία δωματίου, δηλαδή στους 10 °C έως 40 °C. Αφήστε μια θερμή κασέτα μπαταριών να κρυώσει πριν την φορτίσετε.
- Όταν δεν χρησιμοποιείτε την κασέτα μπαταριών, αφαιρέστε την από το εργαλείο ή τον φορτιστή.

- Να φορτίζετε την κασέτα μπαταριών εάν δεν τη χρησιμοποιείτε για μεγάλη χρονική περίοδο (περισσότερο από έξι μήνες).

ΚΑΤΑΛΟΓΟΣ ΠΕΡΙΧΟΜΕΝΩΝ ΣΥΣΚΕΥΑΣΙΑΣ

Ελέγξτε ότι τα αντικείμενα που παρατίθενται παρακάτω περιλαμβάνονται στη συσκευασία.

- 1 Φορητό θερμοπίστολο
- 1 Σύνολο εξαρτημάτων (Μερικά εξαρτήματα μπορεί να μην είναι απαραίτητα ανάλογα με τον σκοπό σας.)
- 1 Εγχειρίδιο οδηγιών

ΠΑΡΑΤΗΡΗΣΗ: Όταν λείπουν εξαρτήματα ή είναι κατεστραμμένα, επικοινωνήστε με τον αντιπρόσωπό σας.

ΠΕΡΙΓΡΑΦΗ ΕΞΑΡΤΗΜΑΤΩΝ

► Εικ.1

1	Ακροφύσιο θέρμανσης	2	Μπροστινό κάλυμμα
3	Μοχλός κλειδώματος	4	Σκανδάλη διακόπτης
5	Κουμπί ασφάλισης	6	Φως LED
7	Γάντζος	8	Κουμπί ελευθέρωσης γάντζου
9	Διακόπτης όγκου αέρα (1/2)	10	Κανιτράν θερμοκρασίας

ΣΥΝΑΡΜΟΛΟΓΗΣΗ



Σύνδεση και αποσύνδεση εξαρτημάτων

Το θερμοπίστολο μπορεί να χρησιμοποιηθεί με εξάρτημα ή χωρίς εξαρτήματα, ανάλογα με τους διάφορους σκοπούς θέρμανσης.

Σύνδεση του εξαρτήματος

- Επιλέξτε το κατάλληλο ακροφύσιο ανάλογα με την εφαρμογή θέρμανσης.
- Σπρώξτε το άκρο προσαρμογής του ακροφυσίου στο ακροφύσιο θέρμανσης.

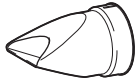
ΠΡΟΣΑΡΤΗΣΗ ΤΟΥ ΣΩΣΤΟΥ ΕΞΑΡΤΗΜΑΤΟΣ (ΑΝ ΙΣΧΥΕΙ)

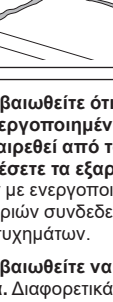
Σχήμα και περιγραφή	Παράδειγμα
<p>Ακροφύσιο προστασίας γυαλιού Προστασία τζαμιών κατά την απογύμνωση πλαισίων</p> 	<p>Στέγνωμα στόκου στο πλαίσιο παραθύρου</p> <p>Αφαίρεση στόκου από το πλαίσιο παραθύρου με αποξεστήρα (προαιρετικό εξάρτημα)</p> 
<p>Ακροφύσιο μεγάλης σχισμής Για άπλωμα θερμότητας σε πλατιά περιοχή</p> 	<p>Θερμοσυσκευασία για θερμοσυρρικνωμένες μεμβράνες</p> 
<p>Ακροφύσιο ανακλαστήρα</p> 	<p>Θερμοσυρρικνωση για θερμοσυρρικνωμένους σωλήνες</p> <p>Κάμψη σωλήνα ρητίνης</p> 
<p>Ακροφύσιο μείωσης Για θέρμανση που συγκεντρώνεται σε μια μικρή περιοχή</p> 	<p>Απογύμνωση μογιός με αποξεστήρα (προαιρετικό εξάρτημα)</p> 
<p>Ακροφύσιο συγκόλλησης επικάλυψης (Προαιρετικό εξάρτημα)</p> 	<p>Επιδιόρθωση φύλλου βινυλίου με τον κύλινδρο πίεσης (προαιρετικό εξάρτημα)</p> 

Ανακλαστήρας χιτωνίων συγκόλλησης
(Προαιρετικό εξάρτημα)



Θερμοσυρρικνωση για θερμοσυρρικνωμένους σωλήνες

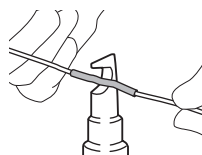

Ακροφύσιο συγκόλλησης
(Προαιρετικό εξάρτημα)



Για θέρμανση που συγκεντρώνεται σε μια μικρή περιοχή

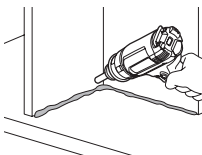

▲ΠΡΟΕΙΔΟΠΟΙΗΣΗ: Βεβαιωθείτε ότι το ηλεκτρικό εργαλείο είναι απενεργοποιημένο και η κασέτα μπαταριών έχει αφαιρεθεί από το ηλεκτρικό εργαλείο πριν συνδέσετε τα εξαρτήματα. Η σύνδεση των εξαρτημάτων με ενεργοποιημένο το εργαλείο ή την κασέτα μπαταριών συνδεδεμένη μπορεί να προκαλέσει κίνδυνο ατυχημάτων.

▲ΠΡΟΕΙΔΟΠΟΙΗΣΗ: Βεβαιωθείτε να συνδέετε τα εξαρτήματα με ασφάλεια. Διαφορετικά, το εξάρτημα μπορεί να πέσει κατά λάθος και να προκληθεί τραυματισμός λόγω εγκαύματος.

Αποσύνδεση εξαρτήματος

Γυρίστε το μπροστινό κάλυμμα προς την κατεύθυνση του βέλους στην εικόνα, για να εξαχθεί το εξάρτημα. Αυτό σας επιτρέπει να αφαιρέτε τα ακροφύσια χωρίς να τα αγγίζετε ενώ είναι ακόμη ζεστά.

► **Εικ.2**

▲ΠΡΟΕΙΔΟΠΟΙΗΣΗ: Μην αγγίζετε το εξάρτημα που είναι συνδεδεμένο ή που έχει εξαχθεί από το θερμοπίστολο αμέσως μετά τη χρήση. Μην εξαγάγετε το εξάρτημα προς οποιοδήποτε άτομο ή ζώο. Το προσάρτημα ακροφυσίου γίνεται εξαιρετικά ζεστό μετά τη χρήση και μπορεί να προκαλέσει κίνδυνο για τραυματισμό εγκαύματος.

▲ΠΡΟΕΙΔΟΠΟΙΗΣΗ: Μην εξαγάγετε το εξάρτημα σε οποιαδήποτε επιφάνεια που είναι εύφλεκτη ή εύκολο να λιώσουν. Το προσάρτημα ακροφυσίου γίνεται εξαιρετικά ζεστό μετά τη χρήση και μπορεί να προκαλέσει κίνδυνο για φωτιά ή λιώσιμο της επιφάνειας.

▲ΠΡΟΕΙΔΟΠΟΙΗΣΗ: Χρησιμοποιήστε πανομοιότυπα προσάρτηματα που περιλαμβάνονται στην αρχική συσκευασία ή έχουν υποστεί σέρβις από αντιπρόσωπο ή κέντρο σέρβις. Η χρήση λανθασμένου ή ελαττωματικού εξαρτήματος μπορεί να προκαλέσει την αντίστροφη ροή του θερμού αέρα και τη ζημιά του εργαλείου, και να δημιουργηθεί κίνδυνος.

Τοποθέτηση ή αφαίρεση της κασέτας μπαταριών

▲ ΠΡΟΣΟΧΗ: Να σβήνετε πάντα το εργαλείο πριν τοποθετήσετε ή αφαιρέσετε την κασέτα μπαταριών.

▲ ΠΡΟΣΟΧΗ: Κρατήστε το εργαλείο και την κασέτα μπαταριών σταθερά κατά την τοποθέτηση ή αφαίρεση της κασέτας μπαταριών. Εάν δεν κρατάτε το εργαλείο και την κασέτα μπαταριών σταθερά μπορεί να γλιστρήσουν από τα χέρια σας και να προκαληθεί βλάβη στο εργαλείο και την κασέτα μπαταριών και προσωπικός τραυματισμός.

► **Εικ.3:** 1. Κόκκινος δείκτης 2. Κουμπί 3. Κασέτα μπαταριών

Για να αφαιρέσετε την κασέτα μπαταριών, ολισθήστε την από το εργαλείο ενώ σύρετε το κουμπί στο μπροστινό μέρος της κασέτας.

Για να τοποθετήσετε την κασέτα μπαταριών, ευθυγραμμίστε τη γλώσσα στην κασέτα μπαταριών με την εγκοπή στο περίβλημα και ολισθήστε τη στη θέση της. Τοποθετήστε την μέχρι τέρμα μέχρι να ασφαλίσει στη θέση της, γεγονός που υποδεικνύεται με ένα χαρακτηριστικό ήχο. Αν μπορείτε να δείτε τον κόκκινο δείκτη όπως απεικονίζεται στην εικόνα, δεν έχει κλειδώσει τελείως.

▲ ΠΡΟΣΟΧΗ: Να τοποθετείτε πάντα την κασέτα μπαταριών πλήρως μέχρι να μη βλέπετε τον κόκκινο δείκτη. Εάν δεν ασφαλίσει, μπορεί να πέσει από το εργαλείο τυχαία, προκαλώντας σωματική βλάβη σε εσάς ή κάποιον άλλο γύρω σας.

▲ ΠΡΟΣΟΧΗ: Μην τοποθετείτε την κασέτα μπαταριών με βία. Εάν η κασέτα δεν ολισθαίνει με ευκολία, τότε δεν έχει τοποθετηθεί κατάλληλα.

ΛΕΙΤΟΥΡΓΙΑ

ΠΑΡΑΤΗΡΗΣΗ: Κατά την πρώτη χρήση του θερμοπίστολου, μπορεί να εκλυθεί καπνός από το ακροφύσιο. Αυτό είναι φυσιολογικό και σύντομα θα μειωθεί.

Ενεργοποίηση και απενεργοποίηση

Ενεργοποίηση

- Τραβήξτε τον μοχλό κλειδώματος προς τα κάτω και τραβήξτε τη σκανδάλη διακόπτη για να ενεργοποιήσετε το εργαλείο.
- Πατήστε το κουμπί ασφάλισης στα αριστερά με τον αντίχειρά σας για να διατηρήσετε τη λειτουργία του εργαλείου.

Απενεργοποίηση

- Για διακοπή της λειτουργίας, ελευθερώστε τη σκανδάλη διακόπτη.
- Για να διακόψετε τη λειτουργία του εργαλείου από την ασφαλισμένη θέση, τραβήξτε πλήρως τη σκανδάλη διακόπτη για να την απασφαλίσετε. Για διακοπή της λειτουργίας, ελευθερώστε τη σκανδάλη διακόπτη.

► **Εικ.4:** 1. Μοχλός κλειδώματος 2. Σκανδάλη διακόπτη 3. Κουμπί ασφάλισης

Ρύθμιση θερμοκρασίας (DHG181)

Η θερμοκρασία ρυθμίζεται περιστρέφοντας το καντράν θερμοκρασίας. Το καντράν είναι σημειωμένο με 1 (χαμηλότερη θερμοκρασία) έως 6 (υψηλότερη θερμοκρασία). Ρυθμίστε στην κατάλληλη θερμοκρασία για τις εφαρμογές σας. Στον ακόλουθο πίνακα προτείνεται η ρύθμιση για διαφορετικές εφαρμογές.

Ρύθμιση	Εφαρμογές
1 (Θερμοκρασία περιβάλλοντος)	Ψύξη των ζεστών εξαρτημάτων. Ψύξη των μηχανημάτων πριν την αλλαγή του ακροφυσίου.
2 - 6	Στέγνωμα μπογιάς και βερνικιού. Αφαίρεση αυτοκόλλητων. Κέρωμα και αφαίρεση κερώματος. Συρρίκνωση περιτυλίγματος και σωλήνων μόνωσης PVC. Ξεπάγωμα παγωμένων σωλήνων. Συγκόλληση πλαστικών. Κάμψη πλαστικών σωλήνων και φύλλων.

Ρύθμιση όγκου αέρα (DHG181)

Ο όγκος αέρα ρυθμίζεται αν αλλάζετε τον διακόπτη όγκου αέρα στη θέση 1 ή 2.

► **Εικ.5:** 1. Διακόπτης όγκου αέρα (1/2)

Χρήση του εργαλείου όταν στέκεται μόνο του

Αυτό το εργαλείο μπορεί να χρησιμοποιηθεί σε όρθια θέση ή με το ακροφύσιο θέρμανσης στραμμένο προς τα πάνω όπως απεικονίζεται στην εικόνα.

Όταν χρησιμοποιείτε το εργαλείο όταν στέκεται μόνο του, ενεργοποιήστε τον διακόπτη και μετά πατήστε το κουμπί ασφάλισης για να διατηρείται συνεχώς η λειτουργία του εργαλείου.

► **Εικ.6**

▲ ΠΡΟΕΙΔΟΠΟΙΗΣΗ: Να χρησιμοποιείτε το εργαλείο μόνο σε μία από τις διαμορφώσεις που απεικονίζονται. Απενεργοποιήστε τον διακόπτη πριν τοποθετήσετε το εργαλείο σε άλλες διαμορφώσεις.

▲ ΠΡΟΣΟΧΗ: Όταν χρησιμοποιείτε το εργαλείο όταν στέκεται μόνο του, τοποθετήστε το εργαλείο σε μια σταθερή θέση. Αν χρησιμοποιήσετε το εργαλείο σε ασαφή τοποθεσία ή σε μια τοποθεσία με κλίση, το εργαλείο μπορεί να πέσει κάτω και να προκαληθεί τραυματισμός.

Ψύξη

Το ακροφύσιο θέρμανσης και τα εξαρτήματα θερμαίνονται πάρα πολύ κατά τη χρήση. Αφήστε τα να ψυχθούν πριν επιχειρήσετε να μετακινήσετε ή να αποθηκεύσετε το εργαλείο.

⚠ ΠΡΟΣΟΧΗ: Μετά τη χρήση, μην αγγίζετε το ακροφύσιο μέχρι να έχει ψυχθεί.

⚠ ΠΡΟΣΟΧΗ: Μην φεύγετε από την περιοχή εργασίας μέχρι να έχει ψυχθεί το εργαλείο. Προσέχετε για ενδείξεις κρυμμένης φωτιάς. Αφήστε χρόνο για να ψυχθεί το εργαλείο και, στη συνέχεια, καθαρίστε και αποθηκεύστε το εργαλείο σε εσωτερικό χώρο, όπου δεν μπορούν να το φτάσουν παιδιά.

ΠΕΡΙΓΡΑΦΗ ΛΕΙΤΟΥΡΓΙΑΣ

Φως LED

⚠ ΠΡΟΣΟΧΗ: Μην κοιτάζετε κατευθείαν μέσα στο φως ή στην πηγή φωτός.

Τραβήξτε τη σκανδάλη διακόπτη για να ενεργοποιηθεί η λάμπα. Η λάμπα εξακολουθεί να είναι αναμμένη όσο τραβάτε τη σκανδάλη διακόπτη. Η λάμπα σβήνει περίπου 10 δευτερόλεπτα αφού αφήσετε τη σκανδάλη διακόπτη.

ΠΑΡΑΤΗΡΗΣΗ: Χρησιμοποιήστε ένα στεγνό πανί για να σκουπίσετε τη σκόνη από το φακό της λάμπας. Προσέχετε να μη γρατζουνίσετε το φακό της λάμπας, επειδή μπορεί να μειωθεί η ένταση του φωτισμού.

Γάντζος

Ο γάντζος σας επιτρέπει να κρεμάτε το εργαλείο στην τοποθεσία που θέλετε.

1. Πατήστε το κουμπί ελευθέρωσης γάντζου.
 2. Μετακινήστε τον γάντζο προς τα έξω.
- **Εικ.7:** 1. Κουμπί ελευθέρωσης γάντζου 2. Γάντζος

Για να αποθηκεύσετε τον γάντζο, μετακινήστε τον γάντζο στην αρχική θέση και, στη συνέχεια, σπρώξτε τον γάντζο μέσα στο εργαλείο μέχρι να ασφαλίσει.

► **Εικ.8**

Σύστημα προστασίας εργαλείου/ μπαταρίας

Το εργαλείο είναι εξοπλισμένο με σύστημα προστασίας εργαλείου/μπαταρίας. Αυτό το σύστημα αποκρίνει αυτόματα την ισχύ προς το μοτέρ για να παραταθεί η διάρκεια λειτουργίας του εργαλείου και της μπαταρίας. Το εργαλείο σταματάει αυτόματα κατά τη διάρκεια της λειτουργίας εάν το εργαλείο ή η μπαταρία βρεθούν κάτω από τις παρακάτω συνθήκες. Σε μερικές συνθήκες, οι ενδείξεις ανάβουν.

Προστασία υπερβολικής αποφόρτισης

Όταν μειωθεί η χωρητικότητα μπαταρίας, το εργαλείο σταματάει αυτόματα. Εάν το προϊόν δεν τίθεται σε λειτουργία ακόμα και όταν πραγματοποιείται χειρισμός των διακοπών, βγάλτε τις μπαταρίες από το εργαλείο και φορτίστε τις.

Προστασία και από άλλες αιτίες

Το σύστημα προστασίας έχει επίσης σχεδιαστεί για άλλες αιτίες που μπορούν να προκαλέσουν ζημιά στο εργαλείο και επιτρέπει την αυτόματη διακοπή του εργαλείου. Λάβετε όλα τα ακόλουθα βήματα για να διορθώσετε τις αιτίες, όταν το εργαλείο τεθεί σε προσωρινή διακοπή ή διακοπή κατά τη διάρκεια της λειτουργίας.

1. Απενεργοποιήστε το εργαλείο και, στη συνέχεια, ενεργοποιήστε το ξανά για επανεκκίνηση.
2. Φορτίστε την μπαταρία ή τις μπαταρίες ή αντικαταστήστε τις με επαναφορτιζόμενες μπαταρίες.
3. Αφήστε το εργαλείο και τις μπαταρίες να ψυχθούν.

Αν δεν υπάρχει βελτίωση με την επαναφορά του συστήματος προστασίας, επικοινωνήστε με το τοπικό σας κέντρο εξυπηρέτησης της Makita.

Εμφάνιση υπολειπόμενης χωρητικότητας μπαταρίας

Μόνο για κασέτες μπαταρίας με την ενδεικτική λυχνία

► **Εικ.9:** 1. Ενδεικτικές λυχνίες 2. Κουμπί ελέγχου

Πιέστε το κουμπί ελέγχου στην κασέτα μπαταριών για να υποδείξετε την υπολειπόμενη χωρητικότητα μπαταρίας. Οι ενδεικτικές λυχνίες ανάβουν για λίγα δευτερόλεπτα.

Ενδεικτικές λυχνίες			Υπολειπόμενη χωρητικότητα
■ Αναμμένες	□ Σβηστές	▲ Αναβοσβήνουν	
■ ■ ■ ■			75% έως 100%
■ ■ ■ □			50% έως 75%
■ ■ □ □			25% έως 50%
■ □ □ □			0% έως 25%
▲ □ □ □			Φορτίστε την μπαταρία.
■ ■ □ □			Μπορεί να προκύψει δυσλειτουργία στην μπαταρία.
□ □ ■ ■	↑ ↓		

ΠΑΡΑΤΗΡΗΣΗ: Ανάλογα με τις συνθήκες χρήσης και τη θερμοκρασία περιβάλλοντος, η ένδειξη μπορεί να διαφέρει λίγο από την πραγματική χωρητικότητα.

ΠΑΡΑΤΗΡΗΣΗ: Η πρώτη (τέρμα αριστερά) ενδεικτική λυχνία θα αναβοσβήνει όταν λειτουργεί το σύστημα προστασίας μπαταρίας.

ΣΥΝΤΗΡΗΣΗ

⚠ ΠΡΟΣΟΧΗ: Πριν την εκτέλεση εργασιών επιθεώρησης ή συντήρησης, πάντοτε να βεβαιώνετε ότι η συσκευή απενεργοποιήθηκε και η κασέτα μπαταριών έχει αφαιρεθεί.

ΕΙΔΟΠΟΙΗΣΗ: Μην χρησιμοποιείτε ποτέ βενζίνη, πετρελαϊκό αιθέρα, διαλυτικό, αλκοόλη ή παρόμοιες ουσίες. Μπορεί να προκληθεί αποχρωματισμός, παραμόρφωση ή ρωγμές.

Για τη διατήρηση της ΑΣΦΑΛΕΙΑΣ και ΑΞΙΟΠΙΣΤΙΑΣ του προϊόντος, οι επισκευές και οποιαδήποτε άλλη εργασία συντήρησης ή ρύθμισης πρέπει να εκτελούνται από εξουσιοδοτημένα ή εργοστασιακά κέντρα εξυπηρέτησης της Makita, χρησιμοποιώντας πάντοτε ανταλλακτικά της Makita.

Το εργαλείο έχει σχεδιαστεί για να λειτουργεί για μεγάλη χρονική περίοδο, με ελάχιστη συντήρηση. Η συνεχής ικανοποιητική λειτουργία εξαρτάται από τη σωστή φροντίδα και τον τακτικό καθαρισμό του εργαλείου.

Λίπανση

Δεν απαιτείται λίπανση για αυτό το προϊόν.

Καθαρισμός

- Διατηρείτε τα ανοίγματα αερισμού και τη σκανδάλη διακόπτη καθαρά και χωρίς ξένα υλικά.
- Καθαρίζετε περιοδικά το εργαλείο με ένα μαλακό πανί και, κατά προτίμηση, μετά από κάθε χρήση.

ΠΡΟΑΙΡΕΤΙΚΑ ΕΞΑΡΤΗΜΑΤΑ

⚠ ΠΡΟΣΟΧΗ: Αυτά τα εξαρτήματα ή προσαρτήματα συνιστώνται για χρήση με το εργαλείο Makita που περιγράφηκε στις οδηγίες αυτές. Η χρήση οποιωνδήποτε άλλων εξαρτημάτων ή προσαρτημάτων μπορεί να προκαλέσει κίνδυνο τραυματισμού σε άτομα. Να χρησιμοποιείτε τα εξαρτήματα ή προσαρτήματα μόνο για την χρήση που προορίζονται.

Εάν χρειάζεστε οποιαδήποτε βοήθεια για περισσότερες πληροφορίες σε σχέση με αυτά τα εξαρτήματα, αποταθείτε στο τοπικό σας κέντρο εξυπηρέτησης Makita.

- Ακροφύσιο
- Κύλινδρος πίεσης
- Αποξεστήρας
- Γνήσια μπαταρία και φορτιστής της Makita

ΠΑΡΑΤΗΡΗΣΗ: Μερικά στοιχεία στη λίστα μπορεί να συμπεριλαμβάνονται στη συσκευασία εργαλείου ως στάνταρ εξαρτήματα. Μπορεί να διαφέρουν ανάλογα με τη χώρα.

UYARI

- Avrupa'daki kullanıcılar için:
Bu cihaz, aracın güvenli bir şekilde kullanımına ilişkin gözetim altında bulundurulmaları ve aracın kullanımı ile ilgili tehlikeleri anlamış olmaları koşuluyla fiziksel veya zihinsel engelli ya da tecrübe ve bilgisi olmayan kişiler ve 8 yaş ve üzeri çocuklar tarafından kullanılabilir. Çocuklar cihazla oynamamalıdır. Temizlik ve kullanıcı bakım işlemleri, gözetim altında olmadan çocuklar tarafından yapılmamalıdır.
- Avrupa dışındaki bölgelerdeki kullanıcılar için:
Bu araç, güvenliklerinden sorumlu kişi tarafından nezaret edilmediği veya aracın kullanımına ilişkin eğitim verilmediği takdirde çocuklar da dahil olmak üzere fiziksel, duyuşsal veya zihinsel engelli ya da tecrübe ve bilgisi olmayan kişiler tarafından kullanılmaması gerekmektedir. Araçla oynamadıklarından emin olmak için çocuklar kontrol altında bulundurulmalıdır.
- Kullanıcı bakımı sırasındaki uygun önlem bilgileri için "BAKIM" bölümüne bakın.**
- Cihaz dikkatli kullanılmazsa yangına neden olabilir, bu nedenle
 - cihazı yanıcı maddelerin olduğu yerlerde kullanırken dikkatli olun;
 - aynı yere uzun süre uygulamayın;
 - patlayıcı atmosfer varsa kullanmayın;
 - ısının gözden uzak olan yanıcı maddelere iletilebileceğine dikkat edin;
 - kullandıktan sonra cihazı standına yerleştirin ve depolamadan önce soğumasını bekleyin;
 - cihazı açıkken gözetimsiz bırakmayın.

Bu cihaz bataryalı bir cihazdır. Batarya kartuşu, cihazdan çıkarılarak şarj edilir.

- Bataryanın tip referansı için "TEKNİK ÖZELLİKLER" bölümüne bakın.**
- Bataryanın nasıl çıkarılacağı veya takılacağı ile ilgili olarak "Batarya kartuşunun takılması veya çıkartılması" kısmına bakın.**
- Batarya kartuşunu bertaraf ederken cihazdan çıkarın ve güvenli bir yerde bertaraf edin. Bataryanın bertaraf edilmesi ile ilgili yerel düzenlemelere uyun.**
- Cihaz uzun süre kullanılmayacaksa batarya cihazdan çıkarılmalıdır.**
- Batarya kartuşunu kısa devre yapmayın.**

TEKNİK ÖZELLİKLER

Model:	DHG180	DHG181
Nominal voltaj	D.C. 18 V	
Sıcaklık	550 °C	Ortam sıcaklığı - 550 °C
Hava hacmi	200 L/min	1: 120 L/min 2: 200 L/min
Ebat (U x G x Y) BL1860B ile	168 mm x 79 mm x 251 mm	173 mm x 79 mm x 255 mm
Net ağırlık	1,0 - 1,3 kg	1,0 - 1,4 kg

- Sürekli yapılan araştırma ve geliştirmelerden dolayı, burada belirtilen özellikler önceden bildirilmeksizin değiştirilebilir.
- Özellikler ve batarya kartuşu ülkeden ülkeye değişebilir.
- Ağırlık, ekli aksesuar/aksesuarlara ve batarya kartuşuna bağlı olarak farklılık gösterebilir. EPTA-Prosedürü 01/2014'e göre en hafif ve en ağır kombinasyonlar tabloda verilmiştir.

Geçerli batarya kartuşu ve şarj aleti

Batarya kartuşu	BL1815N / BL1820B / BL1830B / BL1840B / BL1850B / BL1860B
Şarj aleti	DC18RC / DC18RD / DC18RE / DC18SD / DC18SE / DC18SF / DC18SH

- Yukarıda listelenen batarya kartuşlarının ve şarj aletlerinin bazıları yaşadığınız bölgeye bağlı olarak mevcut olmayabilir.

UYARI: Sadece yukarıda listelenen batarya kartuşlarını ve şarj aletlerini kullanın. Başka batarya kartuşlarının ve şarj aletlerinin kullanılması yaralanma ve/veya yangına neden olabilir.

Semboller

Ekipmanı için kullanılacak semboller aşağıda gösterilmiştir. Kullanmadan önce anlamlarını anladığınızdan emin olun.



Uyarı



Yağmurda kullanmayın veya ısı tabancasını yağmurda dışarda bırakmayın.



Kullanma kılavuzunu okuyun.



Sıcak yüzeyler - Parmaklar veya ellerde yanıklara neden olabilir.



Ni-MH
Li-ion

Sadece AB ülkeleri için Ekipmanda tehlikeli bileşenler bulunduğundan dolayı atık elektrikli ve elektronik ekipmanlar, aküler ve bataryalar çevre ve insan sağlığı üzerinde olumsuz etkiye yol açabilir.

Elektrikli ve elektronik cihazları veya bataryaları evsel atıklarla birlikte atmayın! Atık elektrikli ve elektronik ekipmanlar ile akümülatörler ve bataryalar hakkındaki Avrupa Direktifi ve söz konusu direktifin ulusal yasalara uyarlanması gereğince atık elektrikli ekipmanlar, bataryalar ve akümülatörler ayrı olarak depolanmalı ve çevre koruma hakkındaki mevzuata uygun olarak faaliyet gösteren ayrı bir kentsel atık toplama noktasına teslim edilmelidir. Bu husus, ekipmanın üzerine yerleştirilmiş üzerinde çarpı işareti bulunan tekerlekli çöp kovası simgesi ile belirtilmiştir.

Kullanım amacı

Bu akülü ısı tabancası ısıyla daralan manşon veya makaronların ısıyla daraltılması, elektronik bileşenleri lehimleme veya lehimlerini sökme, kendinden yapışkanlı bantları veya etiketleri çıkarma, paslı somun veya civataları gevşetme, plastik parçalara şekil verme, kurutma, eritme ve buz çözme gibi çeşitli ısıtma uygulamaları için tasarlanmıştır.

GÜVENLİK UYARILARI

Genel elektrikli alet güvenliği uyarıları

UYARI: Bu elektrikli aletle birlikte sunulan tüm güvenlik uyarılarını, talimatları, çizimleri ve teknik özellikleri okuyun. Aşağıda verilen talimatlara uyulmaması elektrik şoku, yangın ve/veya ciddi yaralanmalar ile sonuçlanabilir.

Tüm uyarıları ve talimatları iletide başvurmak için saklayın.

Uyarılardaki "elektrikli alet" terimi ile ya prizden çalışan (kordonlu) elektrikli aletiniz ya da kendi aküsü ile çalışan (kordonsuz) elektrikli aletiniz kastedilmektedir.

Çalışma alanı güvenliği

- Çalışma alanını temiz tutun ve iyi aydınlatın.** Karmakarışık ve karanlık alanlar kazalara davetiye çıkarır.
- Elektrikli aletleri çabuk tutuşan sıvıların, gazların ya da tozların bulunduğu yerler gibi patlayıcı ortamlarda çalıştırmayın.** Elektrikli aletler tozları ya da dumanları tutuşturabilecek kıvılcımlar çıkarır.
- Bir elektrikli aleti kullanırken çocukları ve seyredenleri uzak tutun.** Dikkatinizin başka tarafa çekilmesi kontrolü kaybetmenize neden olabilir.

Elektrik Güvenliği

- Elektrikli aletlerin fişleri prize uygun olmalıdır. Fişlerde herhangi bir şekilde değişiklik yapmayın. Topraklı elektrikli aletlerle fiş adaptörleri kullanmayın.** Üstünde değişiklik yapılmamış fişler ve bunlara uygun prizler elektrik şoku riskini düşürür.
- Topraklama yapılan borular, radyatörler, kuzineler ve buzdolapları gibi yüzeylere vücut temasından kaçınınız.** Vücudunuz toprak hattıyla temas ederse elektrik şoku riski artar.
- Elektrikli aletleri yağmura ve ıslak koşullara maruz bırakmayın.** Bir elektrikli aletin içine su girmesi elektrik şoku riskini artırır.
- Kordonu kötü kullanmayın. Elektrikli aleti taşımak, çekmek ya da fişten çekmek için asla kordonunu kullanmayın. Kordonu ısıdan, yağdan, keskin kenarlardan ya da hareketli parçalardan uzak tutun.** Hasar görmüş ya da dolaşık kordonlar elektrik şoku riskini artırır.

5. **Elektrikli aletleri açık havada kullanırken, açık havada kullanılmaya uygun bir uzatma kablosu kullanın.** Açık havada kullanılmaya uygun bir uzatma kablosu kullanımı elektrik şoku riskini düşürür.
6. **Eğer elektrikli bir aleti ıslak bir yerde kullanmanız kaçınılmazsa, artık akım cihazı (RCD) ile korunan bir güç kaynağı kullanın.** Kaçak akım rölesi kullanımı elektrik şoku riskini azaltır.
7. **Elektrikli el aletleri kullanıcılara zarar vermeyen elektromanyetik alanlar üretebilir.** Bununla birlikte kalp pili veya benzeri tıbbi cihazlar kullanan kullanıcılar bu elektrikli el aletini kullanmadan önce tavsiye almak üzere cihaz üreticilerine ve/veya doktorlarına başvurmalıdır.

Kişisel güvenlik

1. **Bir elektrikli aleti kullanırken tetikte olun, ne yaptığınıza dikkat edin ve sağduyunuzu kullanın.** Yorgunken, uyuşturucu maddelerin, alkolün ya da ilaçların etkisi altındaiken bir elektrikli aleti kullanmayın. Elektrikli aletleri kullanırken bir anlık dikkatsizlik ciddi bir yaralanmayla sonuçlanabilir.
2. **Kişisel koruyucu ekipman kullanın.** Daima göz koruması kullanın. Uygun koşullarda toz maskeleri, altı kaymayan emniyetli ayakkabılar, sert başlıklar ya da kulak korumaları gibi koruyucu donanımların kullanılması, yaralanmaları önler.
3. **Aletin istem dışı çalışmasını önleyin.** Güç kaynağını ve/veya pili devreye bağlamadan, aleti elinize almadan veya taşımadan önce anahtarın kapalı konumunda olduğundan emin olun. Elektrikli aletleri parmağınız anahtarın üzerindeyken taşıma ya da anahtar açık konumundayken onlara güç verme kazalara davetiye çıkarır.
4. **Elektrikli aleti çalıştırmadan önce üstünde ayar anahtarı varsa çıkarın.** Elektrikli aletin hareketli bir parçasına takılı kalan bir anahtar yaralanma sonucunu doğurabilir.
5. **Fazla ileriye uzanmaya çalışmayın.** Her zaman yere sağlam basın ve dengeyi koruyun. Bu beklenmedik durumlarda elektrikli aleti daha iyi kontrol etmenizi sağlar.
6. **İşe uygun giyinin.** Bol elbiseler ya da sallanan takılar kullanmayın. Saçlarınızı ve giysilerinizi hareketli parçalardan uzak tutun. Bol elbiseler, takılar ya da uzun saçlar hareketli parçalara kapılabilir.
7. **Toz çekme ve toplama kolaylaştırıcılarının bağlanması için aygıtlar sağlamışsa bunların bağlanıp gerektiği şekilde kullanılmasını sağlayın.** Toz toplama donanımı kullanılması toza bağlı tehlikeleri önleyebilir.
8. **Aletlerin sık kullanımından kaynaklanan aşınalık duygusunun rahat davranmanıza ve aletin güvenli ilkelerini göz ardı etmenize neden olmasına izin vermeyin.** Bir an için dikkatsiz bir hareketle bulunmak ciddi yaralanmalara neden olabilir.

9. **Elektrikli aletleri kullanırken gözlerinizi korumak için daima koruyucu gözlük kullanın.** Gözlüklerin ABD'de ANSI Z87.1 ile, Avrupa'da EN 166 ile ya da Avustralya/Yeni Zelanda'da AS/NZS 1336 ile uyumlu olması gereklidir. Avustralya/Yeni Zelanda'da, yüzünüzü korumanız için yüz koruyucu maske kullanılması da yasal olarak gereklidir.

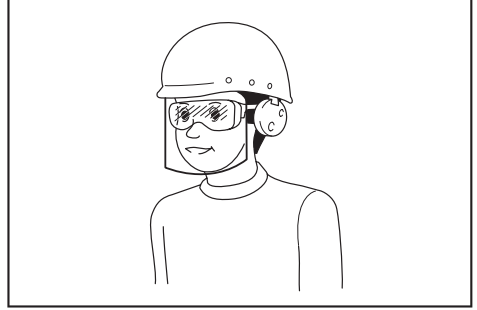

Alet operatörlerinin ve çalışma alanının yakınında çalışan diğer kişilerin uygun koruyucu güvenlik ekipmanlarını kullanmasının sağlanması, işverenin yükümlülüğündedir.

Elektrikli aletlerin kullanımı ve bakımı

1. **Elektrikli aleti zorlamayın.** Uygulanamaz için doğru olan elektrikli aleti kullanın. Doğru elektrikli alet için amaçlanan hızda daha iyi ve daha güvenli yapılmasını sağlar.
2. **Anahtar açılıp kapanıyorsa elektrikli aleti kullanmayın.** Anahtarla kontrol edilemeyen bir elektrikli alet tehlikelidir ve onarılmalıdır.
3. **Herhangi bir ayarlama yapmadan, aksesuar değiştirmeden ya da elektrikli aletleri saklamadan önce fişlerini prizden çekin ve/veya, eğer çıkartılabiliyorsa, batarya kutusunu çıkarın.** Bu önleyici güvenlik önlemleri elektrikli aletin kazayla çalışma riskini azaltır.
4. **Kullanılmayan elektrikli aletleri çocukların ulaşamayacağı yerlerde saklayın ve elektrikli aletleri tanımayan ya da bu talimatları bilmeyen kişilerin elektrikli aleti kullanımına izin vermeyin.** Elektrikli aletler eğitimsiz kişilerin ellerinde tehlikeli olur.
5. **Elektrikli aletleri ve aksesuarları bakımlı tutun.** Hareketli parçaların ayar bozukluklarını ve takılmalarını, parçalardaki kırıkları ve elektrikli aletlerin işleyişlerini etkileyebilecek başka durumları kontrol edin. Elektrikli aleti, hasarlıysa, kullanmadan önce tamir ettirin. Birçok kazaya bakımı iyi yapılmamış elektrikli aletler neden olur.
6. **Bıçakları Temiz ve Keskin Tutun.** Kesici kenarları keskin ve bakımı iyi yapılmış bıçaklar daha az takılma yapar ve daha kolay kontrol edilir.
7. **Elektrikli aleti, aksesuarlarını ve uçlarını, vb. yapılacak işi ve çalışma koşullarını göz önünde tutarak bu talimatlara uygun olarak kullanın.** Elektrikli aletin kullanım amacı dışında kullanılması tehlikeli bir duruma ortaya çıkarabilir.

8. **Tutamakları ve kavrama noktalarını kuru, temiz ve yağ ve gres bulaşmamış halde bulundurun.** Kaygan tutamaklar ve kavrama yüzeyleri, beklenmedik durumlarda aletin güvenli bir şekilde kullanılmasını ve kontrol edilmesini zorlaştırır.
9. **Aleti kullanırken dolanabilecek bez iş eldiveni takmayın.** Bez iş eldivenlerinin hareketli parçalarına dolanması yaralanmaya neden olabilir.

Bataryalı aletin kullanımı ve bakımı

1. **Sadece üretici tarafından belirtilen şarj aleti ile şarj edin.** Bir batarya kutusu için uygun olan şarj cihazı başka bir batarya kutusu ile kullanıldığında yangın riski oluşturabilir.
2. **Elektrikli aletleri sadece özel olarak belirtilen batarya kutuları ile kullanın.** Başka batarya kutularının kullanımı yaralanma ve yangın riski oluşturabilir.
3. **Batarya kutusu kullanılmadığında; iki terminal arasında bağlantı kurulmasına sebep olabilecek ataç, bozuk para, anahtar, çivi, vida gibi metal nesnelere ya da küçük metal objelerden uzak tutun.** Batarya terminallerine kısa devre yaptırmak yanıklara ya da yangına yol açabilir.
4. **Kötü koşullarda bataryadan sıvı sızabilir; bu sıvıya temas etmeyin. Eğer istemeden bir temas olursa suyla yıkayın. Sıvı göze temas ederse, suyla yıkadıktan sonra tıbbi yardım alın.** Bataryadan çıkan sıvı tahrişe ya da yanıklara neden olabilir.
5. **Batarya kutusu ya da alet hasar görmüşse ya da üzerinde değişiklik yapılmış batarya kutusunu kullanmayın.** Hasar görmüş ya da üzerinde değişiklik yapılmış batarya kutuları yangın, patlama ya da yaralanma riski ile sonuçlanan beklenmedik davranışlar sergileyebilir.
6. **Batarya kutusunu veya aleti ateşe ya da aşırı sıcaklıklara maruz bırakmayın.** Ateşe ya da 130 °C'nin üzerindeki sıcaklıklara maruz bırakmak patlamaya neden olabilir.
7. **Tüm şarj talimatlarına uyun ve batarya kutusunu ya da aleti yönergelerde belirtilen sıcaklık aralığının dışındaki sıcaklıklarda şarj etmeyin.** Uygun olmayan bir şekilde ya da belirtilen sıcaklık aralığının dışında şarj etmek bataryaya zarar verebilir ve yangın riskini artırabilir.

Servis

1. **Elektrikli aletinize nitelikli bir onarım elemanı tarafından orijinal parçaları kullanılarak servis verilmesini sağlayın.** Bu, elektrikli aletin güvenli kalmasını temin eder.
2. **Hasarlı batarya kutularını asla tamir etmeye çalışmayın.** Batarya kutularının tamiri sadece üretici veya yetkili servis sağlayıcıları tarafından yapılmalıdır.
3. **Yağlama ve aksesuar değiştirme talimatlarına uyun.**

Akülü ısı tabancası güvenlik uyarıları

1. **Isı tabancasının yanlış kullanılması yangın riskine neden olabilir.**
2. **Bu aleti bir saç kurutucusu olarak kullanmayın.**

3. **Isı tabancasını çalışırken asla gözetimsiz bırakmayın.**
4. **Isı tabancasını nemli, yanıcı veya patlayıcı ortamlarda kullanmayın.**
5. **Kullanmadan önce çalışma alanını kontrol edin. Güvenlik teyit edilmeden aleti kullanmayın.**
6. **Çalışma alanını yeteri kadar havalandırılmış tutun.** Bazı maddelerle çalışırken zehirli duman üretilebilir.
7. **Isı tabancası çalışırken veya ısı tabancası kapatıldıktan kısa süre sonra çok sıcak olacağı için başlığa veya başlığa takılı aksesuara dokunmayın. Başlık veya aksesuarın tamamen soğumasını bekleyin.**
8. **Çalışırken ısı tabancasının başlığının içine bakmayın.**
9. **Isı tabancası çalışırken veya kapatıldıktan kısa süre sonra ısı tabancasının sıcak başlığının yanıcı veya ısıyla kolayca eriyen ya da hasar gören hiçbir nesneye veya maddeye dokunmasına izin vermeyin.**
10. **Başlığı takarken veya çıkarırken başlığın yeteri kadar soğumasını bekleyin.**
11. **Kullandıktan sonra aletin kendi başına ayakta durmasına izin verin veya ısıtma başlığını soğumadan önce yukarıya doğru yerleştirin.**
12. **Taşımadan veya depolamadan önce ısı tabancasını mutlaka kapatın, güç kaynağını ayırın ve tamamen soğumasını bekleyin.**
13. **Hava girişini veya havalandırmayı hiçbir şekilde engellemeyin.** Aksi takdirde ısı tabancasının aşırı ısınmasına ve hasar görmesine neden olabilir.
14. **Isı tabancasının başlığına hiçbir nesnenin düşmesine izin vermeyin.** Kısa devre veya aşırı ısınmaya neden olabilir.
15. **Isı tabancasını asla başka kişilere veya yanıcı nesnelere doğrultmayın.**
16. **Isı tabancasını yukarı, aşağı, sola ve sağa alarak yavaşça ısıtın. Aynı yere uzun süre uygulamayın.**
17. **Başlıktan boyayı temizleyin; tutuşabilir.**
18. **Aleti kendi başına ayakta durur şekilde kullanırken aleti dengeli bir konumda koyun.**
19. **Aleti aksesuarlarla kullanırken aksesuarların alete sıkıca takıldığından emin olun.**
20. **Orijinal Makita aksesuarlarını kullanın.**
21. **Aleti bir üfleyci olarak düşülmeyin.**
22. **Gösterge: Teslim edildiğinde batarya kısmen şarjlıdır. İlk kez kullanmadan önce batarya gücü sağlamak için batarya tamamen şarj edilmelidir. Şarj için batarya kutusu aletten çıkarılmalıdır.**
23. **Batarya her zaman şarj edilebilir olup bu durum kullanım ömrünü kısaltmaz. Şarj sırasında şarjı yarıda kesmek de bataryaya zarar vermez.**

Batarya kartuşu hakkında önemli güvenlik talimatları

1. Batarya kartuşunu kullanmadan önce, tüm talimatları ve (1) batarya kartuşu, (2) batarya ve (3) ürün üzerindeki tüm uyarı işaretlerini okuyun.
 2. Batarya kartuşunu parçalarına ayırmayın veya kurcalamayın. Yangın, aşırı ısı veya patlamaya neden olabilir.
 3. Çalışma süresi aşırı derecede kısalmışsa kullanmayı derhal bırakın. Aşırı ısınma, yanma riski hatta patlamaya neden olabilir.
 4. Gözünüze elektrolit kaçarsa, gözlerinizi temiz suyla durulayın ve hemen tıbbi yardım alın. Görme kaybına yol açabilir.
 5. Batarya kartuşuna kısa devre yaptırmayın:
 - (1) Terminallere herhangi bir iletken madde değdirmeyin.
 - (2) Batarya kartuşunu çiviler, madeni paralar, vb. gibi başka metal nesnelere aynı kaba koymaktan kaçının.
 - (3) Batarya kartuşunu yağmura ya da suya maruz bırakmayın.
- Kısa devre, büyük bir akım akışına, aşırı ısınmaya, olası yanıklara hatta bataryanın bozulmasına yol açabilir.
6. Aleti ve batarya kartuşunu sıcaklığın 50°C ya da daha yüksekçe ulaştığı yerlerde saklamayın ve kullanmayın.
 7. Aşırı derecede hasar görmüş ya da tamamen kullanılamaz durumda olsa bile batarya kartuşunu yakmayın. Batarya kartuşu ateşe atılırsa patlayabilir.
 8. Batarya kartuşunu çivilememeyin, kesmeyin, ezmeyin, fırlatmayın, düşürmeyin ya da batarya kartuşuna sert bir nesne ile vurmeyin. Bu eylemler yangın, aşırı ısı veya patlamaya neden olabilir.
 9. Hasarlı bataryayı kullanmayın.
 10. Aletin içerdiği lityum-iyon bataryalar Tehlikeli Eşyalar Yönetmeliğinin gereksinimlerine tabidir.

Ticari nakliye işlemleri için, örneğin üçüncü taraflar, nakliye acenteleri tarafından yapılan nakliyelerde, paketleme ve etiketleme gereksinimlerine uyulmalıdır.

Nakliyesi yapılacak ürünün hazırlanması için, tehlikeli maddeler konusunda uzman bir kişiye danışın. Lütfen muhtemelen daha ayrıntılı olan ulusal yönetmeliklere de uyun.

Açık kontakları bantlayın ya da maskeleyin ve bataryayı paketin içinde hareket etmeyecek şekilde paketleyin.
 11. Batarya kartuşunu bertaraf ederken aletten çıkarın ve güvenli bir yerde bertaraf edin. Bataryanın bertaraf edilmesi ile ilgili yerel düzenlemelere uyunuz.
 12. Bataryaları sadece Makita tarafından belirtilen ürünlerle kullanın. Bataryaların uyumsuz ürünlere takılması; yangın, aşırı ısınma, patlama ya da elektrolit sızıntısına neden olabilir.
 13. Alet uzun süre kullanılmıyacaksa batarya aletten çıkarılmalıdır.

14. Kullanma sırasında ve sonrasında batarya kartuşu ısınarak yanıklara veya düşük sıcaklık yanıklarına yol açabilir. Sıcak batarya kartuşları ile işlem yaparken dikkat edin.
15. Yanıklara neden olabilecek kadar sıcak olabileceğinden kullandıktan hemen sonra aletin terminaline dokunmayın.
16. Batarya kartuşunun terminalerine, deliklerine ve kanallarına micir, toz veya toprak girmesine izin vermeyin. Aletin veya batarya kartuşunun ısınmasına, alev almasına, patlamasına ve arızalanmasına neden olarak yanıklara veya yaralanmaya yol açabilir.
17. Alet yüksek gerilim elektrik güç hatları yakınında kullanımı desteklemediği sürece batarya kartuşunu yüksek gerilim elektrik güç hatlarının yakınında kullanmayın. Aletin veya batarya kartuşunun arızalanmasına veya bozulmasına neden olabilir.
18. Bataryayı çocuklardan uzak tutun.

BU TALİMATLARI MUHAFAZA EDİNİZ.

⚠DİKKAT: Sadece orijinal Makita bataryalarını kullanın. Orijinal olmayan Makita bataryaları ya da üzerine değişiklik yapılmış bataryaların kullanımı bataryanın patlamasına ve sonuç olarak yangın, kişisel yaralanma ve hasara neden olabilir. Ayrıca Makita aleti ve şarj aletinin Makita tarafından sunulan garantisini geçersiz olur.

Maksimum batarya ömrü için ipuçları

1. Batarya kartuşunu tamamen boşalmadan önce şarj edin. Aletin gücünün zayıflamaya başladığını fark ettiğinizde aleti durdurun ve batarya kartuşunu şarj edin.
2. Tam dolu bir batarya kartuşunu asla yeniden şarj etmeyin. Aşırı şarj etme bataryanın hizmet ömrünü kısaltır.
3. Batarya kartuşunu 10 °C - 40 °C oda sıcaklığında şarj edin. Sıcak bir batarya kartuşunu şarj etmeden önce soğumasını bekleyin.
4. Batarya kartuşunu kullanmıyorken aletten veya şarj aletinden çıkarın.
5. Uzun bir süre (altı aydan daha fazla) kullanmadığınız durumlarda batarya kartuşunu şarj edin.

PAKET İÇERİK LİSTESİ

Aşağıda listelenen kalemlerin pakette bulunduğunu kontrol edin.

- 1 Akülül Isı tabancası
- 1 Set aksesuar (Amacınıza bağlı olarak bazı aksesuarlar gerekli olmayabilir.)
- 1 Kullanma kılavuzu

NOT: Eksik veya hasarlı parça varsa lütfen satıcınıza başvurun.

PARÇALARIN TANIMI

► Şek.1

1	Isıtma başlığı	2	Ön kapak
3	Güvenlik kilidi kolu	4	Anahtar tetik
5	Sabitleme düğmesi	6	LED lamba
7	Kanca	8	Kanca açma düğmesi
9	Hava hacmi düğmesi (1/2)	10	Sıcaklık kadranı

MONTAJ

Aksesuarların takılması ve çıkarılması

İsri tabancası çeşitli ısıtma amaçlarına göre aksesuarlı veya aksesuarsız olarak kullanılabilir.

Aksesuarın takılması

- Isıtma uygulamalarına göre uygun başlığı seçin.
- Başlığın takma ucunu ısıtma başlığına ittirin.

DOĞRU AKSESUARIN (UYGULANABİLİRSE) TAKILMASI

Şekil ve açıklama	Örnek
Cam koruma başlığı Kasaları sıyrırken pencereleri korur	Pencere kasasındaki macunu kurutma Pencere kasasından macunu spatula (isteğe bağlı aksesuar) ile çıkarma
Geniş kanallı başlık Daha geniş alana yayılan ısıtma için	Isıyla daralan filmler için ısıyla paketleme
Reflektör başlığı	Isıyla daralan makaronlar için ısıyla daraltma Reçineli boruları bükme

Redüksiyon başlığı
Küçük alana yoğunlaşan ısıtma için

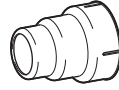

Spatula (isteğe bağlı aksesuar) ile boya çıkarma

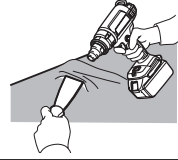

Bindirme kaynağı başlığı
(Isteğe bağlı aksesuar)



Baskı merdanesi (isteğe bağlı aksesuar) ile bir vinil levhayı döşeme

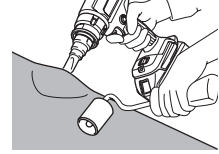

Lehimli makaron reflektörü
(Isteğe bağlı aksesuar)



Isıyla daralan makaronlar için ısıyla daraltma

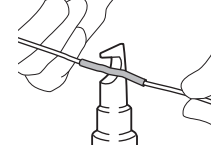

Kaynak başlığı
(Isteğe bağlı aksesuar)

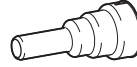

Küçük alana yoğunlaşan ısıtma için

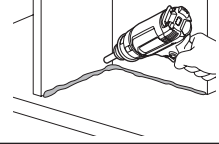

⚠UYARI: Aksesuarları takmadan önce elektrikli el aletinin kapatıldığından ve batarya kartuşunun elektrikli el aletinden çıkarıldığından emin olun. Aksesuarların alet açıkken veya batarya kartuşu takılıyken takılması kaza riskine neden olabilir.

⚠UYARI: Aksesuarları güvenli bir şekilde taktığınızdan emin olun. Aksi takdirde aksesuar kazara düşerek yanık yaralanmasına neden olabilir.

Aksesuarın çıkarılması

Ön kapağı resimdeki ok yönünde çevirin, aksesuar çıkarılacaktır. Bu, başlıkları hala sıcakken onlara dokunmadan çıkarmanızı sağlar.

► Şek.2

⚠UYARI: Kullandıktan hemen sonra ısı tabancasına takılı veya ısı tabancasından çıkarılmış aksesuara dokunmayın. Aksesuarı insanların veya hayvanların üzerine çıkarmayın. Başlık ek parçası kullandıktan sonra aşırı ısınır ve yanık yaralanması riskine neden olabilir.

⚠UYARI: Aksesuarı yanıcı veya kolay eriyen yüzeylere çıkarmayın. Başlık ek parçası kullandıktan sonra aşırı ısınır ve yangın veya yüzeyi ertleme riskine neden olabilir.

⚠UYARI: Orijinal paketle yer alan veya satıcı ya da servis merkezi tarafından bakım yapılan aynı aksesuarları kullanın. Hatalı veya kusurlu aksesuar kullanmak sıcak havanın geriye doğru akmasına neden olabilir ve alete zarar verir, tehlike yaratır.

Batarya kartuşunun takılması ve çıkarılması

⚠DİKKAT: Batarya kartuşunu takmadan ya da çıkarmadan önce aleti daima kapatın.

⚠DİKKAT: Batarya kartuşunu takarken veya çıkarırken aleti ve batarya kartuşunu sıkıca tutun. Aletin ve batarya kartuşunun sıkıca tutulmaması bunların düşürülmesine sebep olabilir ve alet ve batarya kartuşunun zarar görmesine ya da ciddi yaralanmasına yol açabilir.

► **Şek.3:** 1. Kırmızı gösterge 2. Düğme 3. Batarya kartuşu

Batarya kartuşunu çıkarmak için, kartuşun ön tarafındaki düğmeyi kaydırarak kartuşu aletten çıkarın.

Batarya kartuşunu takmak için, batarya kartuşu üzerindeki dili yuvanın oluğu ile hizalayın ve kartuşu yerine oturtun. Kartuş, küçük bir tık sesi ile yerine sabitlenene dek sonuna kadar ittirin. Şekilde gösterildiği gibi kırmızı göstergeyi görebiliyorsanız tam olarak kilitlenmemiş demektir.

⚠DİKKAT: Batarya kartuşunu daima kırmızı gösterge görünmeyecek şekilde tam olarak takın. Yerine tam oturmazsa, aletten yanlışlıkla düşebilir, sizin ya da çevrenizdeki kişilerin yaralanmasına neden olabilir.

⚠DİKKAT: Batarya kartuşunu zorlayarak takmayın. Kartuş kolay bir şekilde kaymıyorsa doğru yerleştirilmemiş demektir.

KULLANIM

NOT: Isı tabancasını ilk kez kullanırken başlıktan bir miktar duman çıkabilir. Bu normaldir ve kısa süre içinde azalır.

Açma ve Kapatma

Açma

- Aleti açmak için güvenlik kilidi kolunu aşağı doğru çekin ve anahtar tetiği çekin.
- Aleti çalışır durumda tutmak için soldaki sabitleme düğmesine başparmağınızla basın.

Kapatma

- Durdurmak için anahtar tetiği bırakın.
- Aleti kilitli pozisyondan çıkarmak için, açmak üzere anahtar tetiği tamamen çekin. Durdurmak için anahtar tetiği bırakın.

► **Şek.4:** 1. Güvenlik kilidi kolu 2. Anahtar tetik 3. Sabitleme düğmesi

Sıcaklık ayarı (DHG181)

Sıcaklık, sıcaklık kadranı çevrilerek ayarlanabilir. Kadran 1 (en düşük sıcaklık) ile 6 (en yüksek sıcaklık) arasında rakamlarla işaretlenmiştir. Uygulamalarınız için uygun sıcaklığı ayarlayın. Aşağıdaki tabloda farklı uygulamalar için ayar önerileri verilmiştir.

Ayar	Uygulamalar
1 (Ortam sıcaklığı)	Sıcak parçaları soğutma. Başlığı değiştirmeden önce makineleri soğutma.
2 - 6	Boya ve verniği kurutma. Etiketleri çıkarma. Mumlama ve mum giderme. PVC sarma ve yalıtım makaronlarını daraltma. Donmuş boruları çözme. Plastikleri kaynaklama. Plastik boruları ve levhaları bükme.

Hava hacmi ayarı (DHG181)

Hava hacmi, hava hacmi düğmesi 1 veya 2 konumuna alınarak ayarlanabilir.

► **Şek.5:** 1. Hava hacmi düğmesi (1/2)

Aleti kendi başına ayakta durur durumda kullanma

Bu alet şekilde gösterildiği gibi dik konumda veya ısıtma başlığı yukarı bakacak biçimde kullanılabilir.

Aleti kendi başına ayakta durur durumda kullanırken anahtarı açın ve ardından aleti çalışır tutmak için sabitleme düğmesine basın.

► **Şek.6**

⚠UYARI: Aleti şekilde gösterildiği gibi iki konumdan birinde kullanın. Aleti diğer konuma almadan önce anahtarını kapatın.

⚠DİKKAT: Aleti kendi başına ayakta durur şekilde kullanırken aleti dengeli bir konumda koyun. Aletin dengesiz bir yerde veya eğimli bir yerde kullanılması durumunda alet düşebilir ve yaralanmaya neden olabilir.

Soğutma

Isıtma başlığı ve aksesuarlar kullanım sırasında çok sıcak olur. Aleti taşımaya veya depolamaya çalışmadan önce soğumasını bekleyin.

⚠DİKKAT: Kullandıktan sonra soğuma süresi geçmeden başlığa dokunmayın.

⚠DİKKAT: Alet soğuyana kadar çalışma alanından ayrılmayın. Gizli yangın belirtilerine karşı dikkatli olun. Aletin soğuması için bekleyin, ardından aleti temizleyip çocukların ulaşamayacağı iç mekanlarda saklayın.

İŞLEVLERİN AÇIKLANMASI

LED lamba

⚠DİKKAT: Işığa bakmayın ya da ışık kaynağını doğrudan görmeyin.

Lambayı yakmak için anahtar tetiği çekin. Anahtar tetik çekilirken lamba yanmaya devam eder. Anahtar tetik serbest bırakıldıktan yaklaşık 10 saniye sonra lamba söner.

NOT: Lamba lensini temizlemek için kuru bir bez kullanın. Aydınlatmayı azaltacağı için lamba lensinin çizilmemesine dikkat edin.

Kanca

Kanca aleti istediğiniz yere asmanızı sağlar.

1. Kanca açma düğmesine basın.

2. Kancayı dışarıya çevirin.

► **Şek.7:** 1. Kanca açma düğmesi 2. Kanca

Kancayı saklamak için kancayı orijinal konuma çevirin ve ardından tık sesi ile yerine oturana dek kancayı aletin içine bastırın.

► **Şek.8**

Alet/batarya koruma sistemi

Bu alet bir alet/batarya koruma sistemi ile donatılmıştır. Bu sistem motora giden gücü otomatik olarak keserek uzun alet ve batarya ömrü sağlar. Alet veya batarya için aşağıdaki durumlardan biri söz konusu olduğunda aletin işlevi otomatik olarak durur. Bazı durumlarda göstergeler yanar.

Aşırı deşarj koruması

Batarya kapasitesi düştüğünde, alet otomatik olarak durur. Anahtarlar devredeyken bile ürün çalışmıyorsa, bataryaları aletten çıkarıp şarj edin.

Diğer nedenlere karşı korumalar

Koruma sistemi, alete zarar verebilecek diğer nedenler için de tasarlanmıştır ve aletin otomatik olarak durmasını sağlar. Alet çalışırken geçici duraklama ve durma yaparsa nedenleri ortadan kaldırmak için aşağıdaki tüm adımları uygulayın.

1. Aleti kapatın ve ardından tekrar açarak yeniden çalıştırın.
2. Bataryaları şarj edin veya şarjlı bataryalarla değiştirin.
3. Cihazın ve bataryaların soğumasını bekleyin.

Koruma sistemi eski haline getirilerek ilerleme kaydedilemezse yerel Makita Servis Merkezinize başvurun.

Kalan batarya kapasitesinin gösterilmesi

Sadece göstergeli batarya kartuşları için

► **Şek.9:** 1. Gösterge lambaları 2. Kontrol düğmesi

Kalan batarya kapasitesini göstermesi için batarya kartuşu üzerindeki kontrol düğmesine basın. Gösterge lambaları birkaç saniye yanar.

Gösterge lambaları			Kalan kapasite
Yanıyor	Kapalı	Yanıp sönlüyor	
			%75 ila %100
			%50 ila %75
			%25 ila %50
			%0 ila %25
			Bataryayı şarj edin.
			Batarya arızalanmış olabilir.

NOT: Kullanım koşullarına ve ortam sıcaklığına bağlı olarak, gösterilen değer gerçek kapasiteden biraz farklılık gösterebilir.

NOT: İlk (en soldaki) gösterge lambası, batarya koruma sistemi çalıştığında yanıp söner.

BAKIM

⚠DİKKAT: Muayene ya da bakım yapmadan önce aletin kapalı ve batarya kartuşunun çıkarılmış olduğundan daima emin olun.

ÖNEMLİ NOT: Benzin, tiner, alkol ve benzeri maddeleri kesinlikle kullanmayın. Renk değişimi, deformasyon veya çatlaklar oluşabilir.

Alet EMNİYETLİ ve ÇALIŞMAYA HAZIR durumda tutmak için onarımlar, başka her türlü bakım ve ayarlamalar daima Makita yedek parçaları kullanılarak Makita yetkili servis merkezleri veya Fabrikanın Servis Merkezleri tarafından yapılmalıdır.

Alet minimum bakımla uzun süre çalışmak üzere tasarlanmıştır. Kesintisiz tatmin edici kullanım, aletin uygun bakım ve düzenli temizlik görmesine bağlıdır.

Yağlama

Bu ürün için yağlama gerekmez.

Temizleme

- Havalandırma deliklerini ve anahtar tetiği yabancı maddelerden temiz tutun.
- Aleti yumuşak bezle düzenli olarak ve tercihen her kullanımdan sonra temizleyin.

İSTEĞE BAĞLI AKSESUARLAR

⚠DİKKAT: Bu aksesuarlar ve ek parçalar bu el kitabında belirtilen Makita aletiniz ile kullanılmak için tavsiye edilmektedir. Herhangi başka bir aksesuar ya da ek parça kullanılması insanlar için bir yaralanma riski getirebilir. Aksesuarları ya da ek parçaları yalnızca belirtilmiş olan kullanım amaçlarına uygun olarak kullanın.

Bu aksesuarlarla ilgili daha fazla bilgiye ihtiyac duyarsanız bulunduğunuz yerdeki yetkili Makita servisine başvurun.

- Başlık
- Baskı merdanesi
- Spatula
- Orijinal Makita batarya ve şarj aleti

NOT: Listedeki parçaların bazıları alet paketi içerisinde standart aksesuar olarak dahil edilmiş olabilir. Bunlar ülkeden ülkeye farklılık gösterebilir.

警告

- 歐洲使用者須知：
8 歲以上兒童及身體或精神缺陷者，或缺乏使用經驗與知識者，需在人員監督器具安全使用方式，並了解可能產生之危險的情況下使用本器具。兒童不得把玩本器具。在未經監督的情況下，不得讓兒童進行清潔及保養工作。
- 非歐洲地區使用者須知：
本器具不適用於身體、感官或智力缺陷者，或缺乏使用經驗與知識者（包括兒童），除非由負責這些人員安全的監護人監督或瞭解如何安全使用器具。應監督兒童，確保他們不會將本器具當成玩具。
- 如需保養工作期間相關注意事項的詳細資料，請參閱「保養」章節。
- 若未小心使用本器具，可能會導致起火，因此
 - 在有易燃物的場所使用本器具時請小心；
 - 請勿長時間針對相同位置使用；
 - 請勿在爆炸性環境中使用；
 - 留意熱能可能傳導至超出視線以外的易燃物；
 - 使用後請將本器具放置在支架上，並等待冷卻後再存放；
 - 開啟時請勿讓本器具處於無人看管狀態。

此為電池作動器具。將電池組從器具中取出時請為電池組充電。

- 如需電池類型的參考資料，請參閱「規格」章節。
- 如需瞭解拆卸或安裝電池的方式，請參閱「安裝或拆卸電池組」一節。
- 棄置電池組時，請將其從器具取出並棄置於安全場所。請遵循當地法規處理廢棄電池。
- 如果長時間不使用本器具，必須從器具中取出電池。
- 請勿使電池組短路。

規格

型號：	DHG180	DHG181
額定電壓	D.C. 18 V	
溫度	550 °C	環境溫度 - 550 °C
風量	200 L/min	1 : 120 L/min 2 : 200 L/min
尺寸 (長 × 寬 × 高) 含 BL1860B	168 mm x 79 mm x 251 mm	173 mm x 79 mm x 255 mm
淨重	1.0 - 1.3 kg	1.0 - 1.4 kg

- 生產者保留變更規格不另行通知之權利。
- 規格和電池組可能因銷往國家之不同而異。
- 重量可能有所不同，視附件（包含電池組）而定。上表顯示符合EPTA-Procedure 01/2014的最輕及最重組合。

適用的電池組與充電器

電池組	BL1815N / BL1820B / BL1830B / BL1840B / BL1850B / BL1860B
充電器	DC18RC / DC18RD / DC18RE / DC18SD / DC18SE / DC18SF / DC18SH

- 上述某些電池組與充電器可能會因居住地區而無法使用。

警告：務必使用上述的電池組與充電器。使用任何其他電池組與充電器可能會導致人員受傷和/或火災。

符號

以下顯示本設備可能使用的符號。在使用工具前，請務必理解其涵義。



警告



請勿在下雨時使用，或在下雨時將熱風槍放在室外。



請仔細閱讀使用說明書。



表面高溫 - 手指或手易燙傷。



僅用於歐盟國家

由於本設備中存有危險組件，廢棄電氣與電子設備、蓄電池與電池可能會對環境與人體健康產生負面影響。

請勿將電氣與電子器具或電池和家庭廢棄物一同處理！

根據針對廢棄電氣與電子設備、蓄電池與電池及廢棄蓄電池與電池制訂的歐洲指令及其對本國法律的修改版，應依照環境保護法規個別存放廢棄電氣設備、電池與蓄電池，並將其送至都市垃圾獨立回收點。

這類設備會在設備上以打叉的滑輪垃圾桶作為符號標示。

用途

此充電式熱風槍的設計適合各種加熱應用，如熱收縮膜或管、焊接或去焊錫電子零組件、撕下自黏式膠帶或貼紙、鬆脫生鏽螺帽或螺絲、塑膠零件塑形、烘乾、熔化與解凍等。

安全警告

一般電動工具安全警告

警告：請通讀本電動工具附帶的所有安全警告、安全事項、插圖和規格。未按照以下列舉安全事項而使用或操作可能導致觸電、火災和/或嚴重傷害。

妥善保存所有的警告和安全事項說明以備將來參考。

在該警告中的「電動工具」是指電網電源供電（接電源線）的電動工具或電池驅動（充電式）的電動工具。

工作場地安全

1. 保持工作場地清潔和明亮。混亂和黑暗的場所會引發事故。
2. 請勿在易爆環境，如有易燃液體、氣體或粉塵的環境下操作電動工具。電動工具產生的火花會點燃粉塵或氣體。
3. 操縱電動工具時不可讓兒童和旁觀者接近。操作時分心會使你無法正常控制機器。

電氣安全

1. 電動工具插頭必須與插座匹配。絕不能以任何方式改裝插頭。需接地的電動工具不能使用任何轉換插頭。使用未經改裝的插頭和與之匹配的插座將減少觸電危險。
2. 工作時，身體不可接觸到接地的金屬體，例如鐵管、散熱器、火爐和冷凍機。如果身體接地會增加觸電危險。
3. 不得將電動工具暴露在雨中或潮濕環境中。若有水進入電動工具將增加觸電危險。
4. 不得腳踏導線。不可拖著導線移行工具或拉導線拔出插頭。還須避免使導線觸及高熱物體、油脂、尖銳邊緣或運動部件。受損或纏繞的導線會增加觸電危險。

- 當在戶外使用電動工具時，一定要採用戶外專用的延長導線。採用戶外專用的延長導線能減少觸電的危險。
- 如必須在潮濕的環境中使用電動工具，請使用殘餘電流裝置（RCD）保護電源。使用RCD保護電源能減少觸電的危險。
- 電動工具會產生對使用者無害的電磁場（EMF）。不過，對心律調整器使用者及其他類似醫療器材的使用者而言，請務必先聯絡器材製造商及／或醫師以瞭解相關建議，再操作此類電動工具。

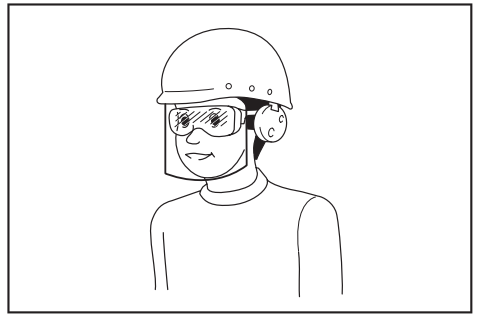

人身安全

- 保持警覺，當操作電動工具時關注所從事的操作並保持清醒。請勿在疲勞時或受到藥物、酒精或治療影響時操作電動工具。在操作電動工具期間分心可能會導致嚴重人身傷害。
- 使用安全裝置。始終佩帶護目鏡。安全裝置，如適當條件下的防塵面具、防滑安全鞋、安全帽、防護耳罩等設備能減少人身傷害。
- 避免意外起動。在將工具接上電源和／或電池組以及拿起或搬動電動工具之前，確保開關處於關閉位置。搬運工具時手指放在已接通電源的開關上或開關處於接通時插入插頭可能會引發事故。
- 在電動工具接通之前，取下所有調節鑰匙或扳手。遺留在電動工具旋轉零件上的扳手或鑰匙會導致人身傷害。
- 操作時手不要伸得太長。使用時請雙腳站穩，時刻保持平衡。這樣在意外情況下能很好地控制電動工具。
- 注意衣裝。不要穿寬鬆衣服或佩帶飾品。勿使頭髮和衣服靠近運動部件。寬鬆衣服、佩飾或長發易卷入運動部件。
- 如果提供了與排屑裝置、集塵設備連接用的裝置，則確保他們連接完好且使用得當。使用集塵設備可減少因碎屑引起的危險。
- 切勿因頻繁使用本工具而自認熟練導致您大意輕忽工具的安全原則。一時的疏忽隨即會造成人員重傷。
- 使用電動工具時，請務必配戴護目鏡，以防眼睛受到傷害。護目鏡需符合美國 ANSI Z87.1 標準、歐洲 EN 166 標準或澳洲／紐西蘭 AS/NZS 1336 標準。若於澳洲／紐西蘭地區，法定需配戴面罩以保護臉部。

雇主有責任監督工具操作者和其他鄰近工作區域的人員穿戴合適的安全保護裝備。

電動工具使用和注意事項

- 使用電動工具時請勿用蠻力。根據用途使用適當的電動工具。選擇具有適當設計額定值的電動工具會使妳工作更有效、更安全。
- 如果開關無法接通或關閉工具電源，則不可使用該電動工具。不能用開關來控制的電動工具是危險的且必須進行修理。
- 在進行任何調整、更換配件或存放電動工具之前，請將插頭從電源上拔下，並且／或將可拆式電池組從工具上取下。此類防護性安全措施可減少電動工具突然起動的危險。
- 將閒置的電動工具存放在小孩不能拿到之處，並且不要讓不熟悉電動工具或對這些說明不了解的人操作電動工具。電動工具在未經訓練的用戶手中是危險的。
- 保養電動工具及配件。檢查運動部件的安裝誤差或卡滯情形、零件損壞和影響電動工具運轉的其他情況。如有損壞，電動工具必須在使用之前修理好。許多事故由保養不良的電動工具引發。
- 保持切削刀具的鋒利和清潔。保養良好的有鋒利切削刃的刀具不易被卡住而且容易控制。
- 按照使用說明書，根據作業條件和作業特點來使用電動工具、附件和工具的刀頭等。將電動工具用於那些與要求不符的操作可能會導致危險情況。
- 手柄及握把表面務必保持乾燥清潔，不沾油脂。如手柄及握把表面油滑，將無法在非預期的情況下安全操控工具。
- 使用此工具時，請勿穿戴可能會捲入的布質工作手套。布質工作手套捲入移動零件中，會導致嚴重的人身傷害。

用電池驅動的電動工具的使用和注意事項

1. 僅使用製造商指定的充電器進行充電。使用適用於某一類型電池組的充電器給其他電池組充電可能會引起火災。
2. 僅使用專門設計的電池組給電動工具供電。使用任何其他電池組可能會造成人身傷害及火災。
3. 不使用電池組時請將其遠離紙夾、硬幣、鑰匙、釘子、螺絲或其他小型金屬物體放置。這些物體可能會使電池端子短路。短接電池端子可能會引起燃燒或起火。
4. 使用過度時，電池中可能溢出液體；請避免接觸。如果意外接觸到電池漏液，請用水沖洗。如果液體接觸到眼睛，請就醫。電池漏液可能會導致過敏發炎或灼傷。
5. 請勿使用損壞或經修改過的電池組或工具。損壞或經修改過的電池可能會出現無法預料的運作情形，而引發火災、爆炸或人員受傷風險。
6. 請勿將電池組或工具暴露於火源或高溫環境。暴露於火源或 130 °C 以上的高溫可能會發生爆炸。
7. 請遵守所有充電說明，並勿於說明中指定之溫度範圍外進行電池組或工具充電。以錯誤的方式或於指定之溫度範圍外進行充電，可能會損壞電池，並增加火災風險。

維修

1. 將你的電動工具送交專業維修人員修理，必須使用相同的備件進行更換。這樣將確保所維修的電動工具的安全性。
2. 請勿維修損壞的電池組。僅可由製造商或授權的維修商維修電池組。
3. 上潤滑油及更換附件時請遵循本說明書指示。

充電式熱風槍安全警告

1. 誤用熱風槍會導致起火風險。
2. 請勿將此工具作為吹風機使用。
3. 熱風槍在運轉時切勿無人看管。
4. 請勿在潮濕、易燃或爆炸性環境中使用熱風槍。
5. 操作前請先檢查工作區域。請勿在未確認安全的情況下使用本工具。
6. 確保工作區域有持續充足的通風。在用於某些材料上時可能會產生有毒煙霧。
7. 當熱風槍正在運轉或關閉後不久，請勿觸碰噴嘴或連接噴嘴的配件，因為此部位溫度極高。請等候至噴嘴或配件完全冷卻為止。

8. 請勿在運轉時注視熱風槍噴嘴的內部。
9. 在熱風槍運轉或關閉後不久，禁止將高溫熱風槍噴嘴接觸任何易燃或容易熔化或因熱受損的物品或材料。
10. 在安裝或取下噴嘴時，請讓噴嘴充分冷卻。
11. 使用後，請讓工具自行站立或將高溫的噴嘴朝上放置等待冷卻。
12. 請務必先關閉熱風槍、中斷連接電源並待其徹底冷卻後再移動或存放。
13. 切勿以任何方式堵塞進風口或通風處。否則會造成熱風槍溫度過高並受損。
14. 禁止將任何物品丟入熱風槍的噴嘴中。否則會造成短路或過熱。
15. 切勿將熱風槍朝向任何其他人或易燃物。
16. 將熱風槍往上、下、左、右移動時請緩慢加熱。請勿長時間針對相同位置使用。
17. 請清除噴嘴的顏料；否則會造成起火。
18. 讓工具自行站立以使用時，請將工具放在穩固的位置。
19. 搭配配件使用工具時，請確定配件確實連接工具。
20. 務必使用 Makita（牧田）的原廠配件。
21. 請勿將工具作為吹風機。
22. 指示：電池在交付時已部分充電。第一次使用前，必須將電池充滿電以確保電池電量。充電時電池組必須從工具取下。
23. 電池可隨時充電，不會縮短其壽命。任何充電中的中斷也不會損壞電池。

電池組的重要安全須知

1. 使用電池組之前，請閱讀（1）充電器、（2）電池和（3）使用電池的產品上的所有指示說明和注意標識。
2. 請勿拆解或改裝電池組。以免引發火災、過熱或爆炸。
3. 如果工具運行時間極短，請立即停止使用。否則可能會導致過熱、起火甚至爆炸。
4. 如果電解液進入眼睛，請立即用清水沖洗並就醫。這種情況可能會導致失明。
5. 請勿短接電池組：
 - (1) 請勿用任何導電材料觸碰電池端子。
 - (2) 避免將電池組與釘子、硬幣等金屬物品存放在同一容器中。
 - (3) 請勿將電池組置於水中或使其淋雨。電池短路會產生較大的電流、導致過熱並可能引起起火甚至擊穿。

6. 請勿在溫度可能達到或超過 50°C 的場所存放或使用工具和電池組。
7. 請勿焚燒電池組，即使其已嚴重損壞或徹底磨損。電池組會在火中爆炸。
8. 請勿釘牢、切割、輾壓、丟擲、摔落電池組，或使電池組撞擊硬物。這類行為可能會引發火災、過熱或爆炸。
9. 請勿使用損壞的電池。
10. 本工具附帶的鋰離子電池需符合危險品法規要求。
第三方或轉運代理在進行商業運輸時，應遵循包裝和標識方面的特殊要求。
有關運輸項目的準備作業，諮詢危險品方面的專業人士。同時，請遵守可能更詳盡的國家法規。
請使用膠帶保護且勿遮掩表面的聯絡資訊，並牢固封裝電池，使電池在包裝內不可動。
11. 廢棄電池須移出工具並安全地棄置。關於如何處理廢棄的電池，請遵循當地法規。
12. 電池僅可用於 Makita（牧田）規定產品。將電池裝入非相容產品中可能會導致起火、過熱、爆炸或電解液滲漏情形。
13. 若工具長時間不使用，電池須從工具移出。
14. 使用期間和之後，電池組可能會發燙，因而造成燙傷或低溫灼傷。處理發燙的電池組時，請多加小心。
15. 使用後請勿立即觸碰工具的端子，因為端子溫度極高，足以造成燙傷。
16. 請勿讓碎屑或塵土卡在電池組的端子、孔洞和溝槽。否則可能會造成工具或電池組過熱、起火、爆炸及故障，導致燙傷或人員受傷。
17. 除非工具支援在高電壓電氣線路附近使用，否則請勿在高電壓電氣線路附近使用電池組。以免造成工具或電池組失常或故障。
18. 將電池置於孩童無法觸及之處。

妥善保存這些手冊。

⚠️ 小心：請僅使用原裝 Makita（牧田）電池。使用非原裝 Makita（牧田）電池或經過改裝的電池可能會導致電池爆炸，從而造成火災、人身傷害或物品受損。同時也會導致牧田工具和充電器的牧田保修服務失效。

保持電池最大使用壽命的提示

1. 要在電池組完全放電前對其充電。當發現工具動力不足時，一定要停止使用工具並對電池組進行充電。
2. 切勿對已經充滿的電池組再次充電。過度充電會縮短電池的使用壽命。
3. 要在室溫為 10 °C – 40 °C 的條件下對電池組充電。請在充電前使處於發熱狀態的電池組冷卻。
4. 不使用電池組時，請將其從工具或充電器取下。
5. 如果電池組長時間（超過六個月）未使用，請給其充電。

包裝內容清單

確定包裝中隨附下列項目。

- 1 充電式熱風槍
- 1 配件組（視您的用途而定，部分配件可能非必要。）
- 1 使用說明書

注：零件有缺少或受損時，請聯絡您的經銷商。

部件說明

► 圖片 1

1	加熱噴嘴	2	前蓋
3	保護鎖定桿	4	開關扳機
5	鎖定按鈕	6	LED 燈
7	掛鉤	8	掛鉤釋放按鈕
9	風量開關 (1/2)	10	溫度旋鈕

裝配





安裝及卸除配件

熱風槍可依各加熱用途搭配配件或不搭配配件使用。

安裝配件

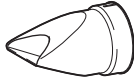
- 依加熱應用選擇適當的噴嘴。
- 將噴嘴的接頭末端按壓至加熱噴嘴上。

安裝正確的配件（如適用）

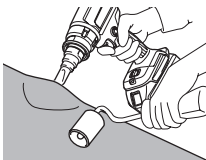
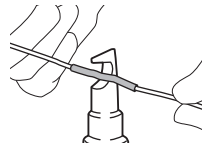
形狀與說明	示例
玻璃保護噴嘴 剝落邊框時可保護窗戶	烘乾窗框上的油灰填塞物 用刮刀去除窗框的油灰填塞物（選購配件）
	
寬孔噴嘴 適用於更廣區域的加熱	用於熱收縮膜的熱包裝
	
反射噴嘴	用於熱收縮管的熱收縮彎曲樹脂管
	
縮孔噴嘴 適用於小型區域的集中加熱	用刮刀剝除烤漆（選購配件）
	
搭接焊噴嘴 （選購配件）	以壓力滾輪修補塑膠布（選購配件）
	
焊接套管反射鏡 （選購配件）	用於熱收縮管的熱收縮
	

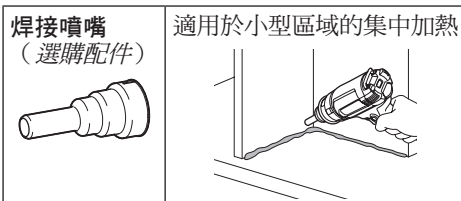

警告： 確保電動工具關閉且從電動工具中取出電池組再安裝配件。在開關開啟或電池組連接時安裝配件會導致事故風險。

警告： 確定緊固安裝配件。否則配件可能會意外掉落並造成灼傷。

拆卸配件

依圖示箭頭方向轉動前蓋，即可彈出配件。您可利用此方式在高溫下拆卸噴嘴而無須接觸。

► 圖片2

警告： 請勿在使用後立即觸碰安裝的配件或脫離熱風槍。請勿將配件彈離至任何人員或動物身上。噴嘴連接件在使用後的溫度極高，會有燙傷的風險。

警告： 請勿將配件彈離至任何易燃或容易熔化的表面。噴嘴連接件在使用後的溫度極高，會有起火或熔化表面的風險。

警告： 請使用原始包裝中包含或由經銷商或客服中心提供的相同配件。使用錯誤或故障的配件會造成熱風逆流並破壞工具及產生危險。

安裝或拆卸電池組

小心： 安裝或拆卸電池組前，請務必關閉工具電源。

小心： 安裝或拆卸電池組時請握緊工具和電池組。未握緊工具和電池組可能會導致它們從您的手中滑落，損壞工具和電池組，造成人身傷害。

► 圖片3: 1. 紅色指示器 2. 按鈕 3. 電池組

拆卸電池組時，要在滑動電池組前側按鈕的同時將其從工具中抽出。

安裝電池組時，將電池組舌片對準外殼上的槽溝，並將其滑入定位。將其插到底，直到聽見喀嗒聲鎖入定位為止。如果您能看見圖中所示的紅色指示器，則表示尚未完全鎖定。

⚠️小心：務必將電池組完全插入，直至看不見紅色指示器為止。否則其可能會意外從工具中脫落出來從而造成自身或他人受傷。

⚠️小心：請勿過度用力安裝電池組。如果電池組滑動不平滑，可能是插入不當。

操作

注：首次使用熱風槍時，噴嘴可能會冒出一些煙霧。此為正常現象且很快就會減少。

開啟與關閉

開啟

- 向下拉動保護鎖定桿並拉動開關板機以開啟工具。
- 用拇指按壓左側的鎖定按鈕以維持工具運轉。

關閉

- 釋放開關板機即可停止。
 - 要從鎖定位置停止工具時，可將開關板機扣到底予以解鎖。釋放開關板機即可停止。
- ▶ **圖片4：** 1. 保護鎖定桿 2. 開關板機 3. 鎖定按鈕

溫度設定 (DHG181)

轉動溫度旋鈕即可調整溫度。旋鈕上標記 1（最低溫度）至 6（最高溫度）。調整至最適合您應用的溫度。下表提供不同應用的設定說明。

設定	應用
1 (環境溫度)	高溫零件冷卻。
	更換噴嘴之前請先冷卻機器。
2 - 6	烘乾烤漆與亮光漆。
	清除貼紙。
	上蠟與除蠟。
	縮小 PVC 包膜與絕緣管。
	解凍凍結管路。
	焊接塑膠。
	彎曲塑膠管與塑膠套。

風量設定 (DHG181)

切換位置 1 或 2 的風量即可調整風量。

▶ **圖片5：** 1. 風量開關 (1/2)

讓工具自行站立以使用

如圖所示，此工具可直立使用，或將熱噴嘴朝上使用。

讓工具自行站立以使用時，啟動開關，然後按下鎖定按鈕以維持工具運行。

▶ **圖片6**

⚠️警告：限以所示姿勢使用工具。將工具擺為其他姿勢前，請先關閉開關。

⚠️小心：讓工具自行站立以使用時，請將工具放在穩固的位置。在不穩處或傾斜處使用工具，可能使工具傾倒並造成受傷。

冷卻

在使用期間加熱噴嘴與配件的溫度會變得極高。待其冷卻後再嘗試移動或存放工具。

⚠️小心：使用後，在花冷卻時間之前請勿觸碰噴嘴。

⚠️小心：在工具冷卻之前，請勿離開工作區域。請注意隱蔽火源的跡象。等待工具冷卻後再清潔與存放工具於室內，避免放在兒童伸手可及之處。

功能描述

LED 燈

小心： 不要直視燈光或光源。

扣動開關扳機即可點亮燈。在扣動開關扳機期間此燈保持亮起。鬆開開關扳機大約10秒後，燈會熄滅。

注： 請用乾布擦去燈殼上的塵垢。應小心不要刮花燈頭，否則可能會降低照光度。

掛鉤

您可利用掛鉤將工具懸掛在您選定的位置。

1. 按壓掛鉤釋放按鈕。
2. 將掛鉤懸掛於外側。

► **圖片7：** 1. 掛鉤釋放按鈕 2. 掛鉤

若要存放掛鉤，將掛鉤懸掛於原始位置，然後將掛鉤按壓進入工具內直到卡至定位。

► **圖片8**

工具／電池組保護系統

本工具設有工具／電池組保護系統。此系統可自動切斷電機電源，以延長工具和電池使用壽命。如本工具或電池出現以下情況，工具將會自動停止操作。某些情況下，指示燈會亮起。

過放電保護

電池剩餘電量變低時，本工具自動停止運轉。如果即使在打開開關時本產品仍不運轉，請從工具上拆下電池並給電池充電。

其他原因保護

保護系統也設計用於防止可能損壞工具的其他原因，並可讓工具自動停止運轉。當工具暫時停止或停止運作時，請執行所有下列步驟以解決原因。

1. 關閉工具電源並重新開啟，以重新啟動。
2. 對電池進行充電，或更換為已充電的電池。
3. 等待工具和電池冷卻。

如果恢復保護系統運作後，情況沒有任何改善，請洽詢當地 Makita（牧田）維修服務中心。

顯示電池的剩餘電量

僅適用於帶指示燈的電池組

► **圖片9：** 1. 指示燈 2. 檢查按鈕

按下電池組上的檢查按鈕顯示剩餘電池電量。指示燈將亮起數秒。

指示燈			剩餘電量
亮起	關閉	閃爍	
■	□	▧	
■ ■ ■ ■			75%至100%
■ ■ ■ □			50%至75%
■ ■ □ □			25%至50%
■ □ □ □			0%至25%
▧ □ □ □			請對電池進行充電。
■ ■ □ □			電池可能存在故障。
□ □ ■ ■			

注： 根據使用條件和環境溫度，指示電量可能於實際電量有稍許不同。

注： 電池保護系統運作時，第一個（最左側）指示燈將閃爍。

保養

小心： 檢查或保養工具之前，請務必關閉工具電源開關並拆下電池組。

注意： 切勿使用汽油、苯、稀釋劑、酒精或類似物品清潔工具。否則可能會導致工具變色、變形或出現裂縫。

為了保證產品的安全與可靠性，任何維修或其他維修保養工作需由Makita（牧田）授權的或工廠維修服務中心來進行。務必使用Makita（牧田）的更換部件。

此工具設計可長時間運作且無須經常保養。需正確工具照護及定期清潔才能達到持續滿意運作。

潤滑

本產品不需要潤滑。

清潔

- 確保通風開孔暢通及開關扳機清潔且無任何異物。
- 定期使用軟布清潔工具，並在每次使用後充分清潔。

選購附件

⚠️小心：這些附件或裝置建議使用於本說明書所指定的**Makita**（牧田）工具。如使用其他廠牌附件或裝置，可能導致傷人的危險。僅可將選購附件或裝置用於規定目的。

如您需要瞭解更多關於這些選購附件的信息，請諮詢當地的**Makita**（牧田）維修服務中心。

- 噴嘴
- 壓力滾輪
- 刮刀
- **Makita**（牧田）原裝電池和充電器

注：本列表中的一些部件可能作為標準配件包含於工具包裝內。規格可能因銷往國家之不同而異。

台灣RoHS限用物質含有量標示
請掃描右方QR Code或參考下列網址；
<https://makita.com.tw/rohs/>



生產製造商名稱：**Makita Corporation**

進口商名稱：台灣牧田股份有限公司

電話：02-8601-9898

傳真機：02-8601-2266

地址：新北市 24459 林口區文化三路二段 798 號

لوازم جانبی اختیاری

⚠ احتیاط: این لوازم جانبی یا متعلقات برای استفاده با ابزار ماکینتای شرح داده شده در این دفترچه راهنما مناسب هستند. استفاده از لوازم جانبی یا متعلقات متفرقه، خطر بروز جراحت برای افراد را به دنبال خواهد داشت. لوازم جانبی و یا متعلقات را فقط برای کاربری تعیین شده آنها استفاده کنید.

اگر درباره هریک از این لوازم جانبی به اطلاعات بیشتری نیاز داشتید، با مرکز محلی خدمات ماکینتا تماس بگیرید.

- نازل
- غلتک فشاری
- ابزار تراش
- باتری و شارژر اصل ماکینتا

توجه: برخی از اقلام فهرست ممکن است بعنوان وسایل و متعلقات استاندارد در بسته ابزار قرار داده شده باشند. اینها ممکن است بر حسب کشور محل عرضه محصول متفاوت باشند.

تشریح عملکرد دستگاه

چراغ LED

⚠ احتیاط: مستقیماً به نور یا منبع نور نگاه نکنید.

کلید قطع و وصل را فشار دهید تا چراغ روشن شود. چراغ تا زمانی که کلید قطع و وصل را گرفته اید روشن خواهد ماند. چراغ بعد از گذشت حدوداً 10 ثانیه از رها کردن کلید قطع و وصل خاموش خواهد شد.

توجه: برای پاک کردن گرد و غبار لنز چراغ از یک دستمال خشک استفاده کنید. خیلی دقت کنید که سطح لنز چراغ خراش بر ندارد چون در آن صورت میزان روشنایی آن کاهش خواهد یافت.

قلاب

قلاب به شما اجازه می دهد ابزار را در محل دلخواه آویزان کنید.

1. دکمه آزادسازی قلاب را فشار دهید.

2. قلاب را بیرون بیاورید.

◀ **شکل 7:** 1. دکمه آزادسازی قلاب 2. قلاب

برای قرار دادن قلاب در محل نگهداری باید قلاب را به موقعیت اصلی آن برگردانده و سپس قلاب را به داخل ابزار فشار دهید تا صدای کلیک بدهد.

◀ **شکل 8**

سیستم محافظت ابزار/باتری

ابزار مجهز به یک سیستم محافظت ابزار/باتری است. این سیستم به منظور پیشتر کردن عمر ابزار و باتری، توان ورودی به موتور را بطور خودکار قطع می کند. اگر ابزار و یا باتری در یکی از شرایط زیر قرار بگیرند، کارکرد ابزار بطور خودکار متوقف خواهد شد. نشانگرها در بعضی شرایط روشن خواهند شد.

محافظت در برابر تخلیه بیش از حد

اگر ظرفیت باتری کم شود، ابزار بطور خودکار متوقف خواهد شد. اگر دستگاه حتی موقعی که کلیه های آنرا بکار می برید کار نمی کند، باتری ها را از ابزار جدا کرده و باتری ها را شارژ کنید.

محافظت ها در برابر دلایل دیگر

سیستم محافظت همچنین برای سایر دلایلی طراحی شده که می توانند به ابزار آسیب برسانند و به ابزار اجازه می دهد تا بطور خودکار متوقف شود. هنگامی که ابزار دچار توقف موقت یا قطع کار شده است، برای رفع دلایل مراحل زیر را دنبال کنید.

1. ابزار را خاموش کرده و برای راه اندازی مجدد آنرا روشن کنید.
2. باتری(ها) را شارژ کرده یا آنها را با باتری(های) شارژ شده عوض کنید.
3. اجازه دهید ابزار و باتری(ها) خنک شوند.

اگر با بازیابی سیستم محافظت هیچ بهبودی حاصل نشد، با مرکز خدمات محلی ماکیتا تماس بگیرید.

نمایش ظرفیت باقیمانده باتری

فقط برای کاربرتج های باتری دارای نشانگر

◀ **شکل 9:** 1. چراغ های نشانگر 2. دکمه بررسی

برای اینکه ظرفیت باقیمانده باتری نمایش داده شود، دکمه بررسی روی کاربرتج باتری را فشار دهید. چراغ های نشانگر برای چند ثانیه روشن خواهند شد.

ظرفیت باقیمانده	چراغ های نشانگر		
	چشمک زن	خاموش	روشن
75% تا 100%	■	■ ■ ■	■ ■ ■ ■
50% تا 75%	■	■ ■ ■	■ ■ ■
25% تا 50%	■	■ ■ ■	■ ■ ■
0% تا 25%	■	■ ■ ■	■ ■ ■
باتری را شارژ کنید.	■	■ ■ ■	■ ■ ■
باتری احتمالاً اشکال دارد.	■	■ ■ ■	■ ■ ■

توجه: بسته به شرایط استفاده و دمای محیطی، این امکان وجود دارد که مقادیر نشان داده شده با ظرفیت واقعی کمی متفاوت باشند.

توجه: هنگامی که سیستم محافظت باتری کار نکند، چراغ نشانگر اول (منتهی الیه سمت چپ) چشمک خواهد زد.

نگهداری

⚠ احتیاط: همیشه پیش از بازدید ابزار یا انجام هرگونه کار نگهداری، ابزار را خاموش کرده و کاربرتج باتری را بردارید.

تذکر: هرگز از بنزین، بنزن، تینر، الکل و مواد مشابه استفاده نکنید. امکان تغییر رنگ، تغییر شکل و یا ترک خوردگی وجود خواهد داشت.

به منظور حفظ ایمنی و اطمینان پذیری دستگاه، تعمیرات، کارهای نگهداری و یا تنظیمات باید توسط مراکز خدمات مجاز ماکیتا یا مراکز خدمات کارخانه و فقط با استفاده از قطعات یدکی اصل ماکیتا انجام شوند.

ابزار به گونه ای طراحی شده که برای مدت طولانی با کمترین نیاز به نگهداری کار کند. عملکرد رضایت بخش پیوسته به مراقبت اصولی و تمیز کردن منظم ابزار بستگی دارد.

روغن کاری

این دستگاه نیاز به روغن کاری ندارد.

تمیز کردن

- منافذ تهویه و کلید قطع و وصل را تمیز و عاری از ذرات خارجی نگه دارید.
- ابزار را بصورت دوره ای و ترجیحاً بعد از هر بار استفاده با یک پارچه نرم تمیز کنید.

تنظیم دما (DHG181)

دما با چرخاندن کلید گردان دما قابل تنظیم می باشد. روی کلید گردان درجه بندی های 1 (پایین ترین دما) تا 6 (بالا ترین دما) وجود دارد. روی دمای مناسب برای کار خود تنظیم کنید. در جدول زیر تنظیمات مناسب برای کاربردهای مختلف پیشنهاد شده است.

موارد کاربرد	تنظیم
خنک کردن قطعات و بخش های داغ.	1 (دمای محیط)
خنک کردن ماشین آلات پیش از تعویض نازل.	2-6
خنک کردن رنگ و جلا.	
برداشتن برجسب ها.	
پولیش زدن و پاک کردن پولیش.	
شرینک کردن بسته بندی PVC و لوله های عایق.	
آب کردن یخ لوله های منجمد.	
جوشکاری پلاستیک.	
خم کردن لوله ها و ورق های پلاستیکی.	

تنظیم حجم هوا (DHG181)

با تغییر دادن وضعیت کلید حجم هوا به وضعیت 1 یا 2 می توان حجم هوا را تنظیم کرد.

◀ شکل 1: کلید حجم هوا (1/2)

استفاده از ابزار بصورت ایستاده بدون تکیه گاه

این ابزار را می توان در وضعیت ایستاده یا با نازل حرارتی به سمت بالا مطابق شکل استفاده کرد. هنگام استفاده از ابزار بصورت ایستاده بدون تکیه گاه، کلید را روشن کرده و سپس کلید قفل روشن را فشار دهید تا ابزار به کار خود ادامه دهد.

◀ شکل 6

⚠ هشدار: از ابزار فقط در یکی از حالت های نشان داده شده استفاده کنید. پیش از پایین گذاشتن ابزار در سایر حالت ها باید کلید را خاموش کنید.

⚠ احتیاط: هنگام استفاده از ابزاری که بدون تکیه گاه می ایستد، ابزار را در وضعیت متعادل قرار دهید. اگر از ابزار در مکانی نامتعادل یا مکانی شیب دار استفاده کنید، امکان دارد ابزار بیافتد و باعث جراحت شود.

خنک کردن

نازل حرارتی و لوازم جانبی در طول استفاده بسیار داغ می شوند. پیش از جابجا کردن یا قرار دادن ابزار در محل نگهداری باید بگذارید خنک شوند.

⚠ احتیاط: بعد از استفاده، سعی نکنید به نازل دست بزنید مگر اینکه فرصت کافی برای خنک شدن داشته است.

⚠ احتیاط: تا قبل از اینکه واحد ابزار خنک نشده محیط کار را ترک نکنید. به نشانه های آتش پنهان توجه داشته باشید. به ابزار زمان برای خنک شدن داده و سپس ابزار را در داخل ساختمان و دور از دسترس کودکان نگهداری کنید.

⚠ هشدار: درست بعد از استفاده نباید به وسیله جانبی متصل یا بیرون زده شده از تنگ حرارتی دست بزنید. وسیله جانبی را روی هیچ شخص یا حیوانی بیرون نزنید. ضمیمه نازل بعد از استفاده بشدت داغ می شود و خطر جراحت سوختگی ایجاد خواهد کرد.

⚠ هشدار: وسیله جانبی را روی هیچ سطحی که قابل اشتعال است یا براحتی ذوب می شود بیرون نزنید. ضمیمه نازل بعد از استفاده بشدت داغ می شود و خطر آتش سوزی یا ذوب شدن سطح را ایجاد خواهد کرد.

⚠ هشدار: از لوازم جانبی مشابه که در بسته بندی اصلی موجود است یا توسط فروشنده یا مرکز خدمات سرویس شده اند استفاده کنید. استفاده کردن از لوازم جانبی نادرست یا معیوب می تواند باعث به عقب برگشتن جریان هوای داغ و آسیب دیدن ابزار و ایجاد خطر شود.

قرار دادن یا برداشتن کارت ریج باتری

⚠ احتیاط: همیشه پیش از قرار دادن یا برداشتن کارت ریج باتری باید ابزار را خاموش کنید.

⚠ احتیاط: هنگام قرار دادن یا برداشتن کارت ریج باتری، ابزار و کارت ریج باتری را محکم نگه دارید. محکم نگرفتن ابزار و کارت ریج باتری باعث می شود از دست شما بیفتند. اگر نشانگر قرمز را مطابق شکل می کارت ریج باتری و جراثحت های شخصی روبرو خواهید شد.

◀ شکل 3: 1. نشانگر قرمز 2. دکمه 3. کارت ریج باتری

برای برداشتن کارت ریج باتری، دکمه جلوی کارت ریج را کشیده و همزمان آنرا از ابزار جدا کنید.

برای نصب کارت ریج باتری، زبانه روی کارت ریج باتری را با شیار جایگاه تراز کرده و آنرا در جای خود بگذارید. آنرا تا انتها وارد کنید تا با یک صدای کلیک خفیف در جای خود قفل شود. اگر نشانگر قرمز را مطابق شکل می ببینید بدین معنی است که بطور کامل قفل نشده است.

⚠ احتیاط: همیشه کارت ریج باتری را بطور کامل قرار دهید تا نشانگر قرمز دیگر دیده نشود. چون در غیر اینصورت امکان دارد که تصادفاً از ابزار جدا شده و بیفتد و شما یا اطرافیان شما را مجروح کند.

⚠ احتیاط: کارت ریج باتری را با توسل به زور قرار ندهید. اگر کارت ریج باتری براحتی در جای خود قرار نمی گیرد، روش قرار دادن صحیح نیست.

طرز کار

توجه: در اولین بار استفاده از تنگ حرارتی، امکان دارد مقداری دود از نازل خارج شود. این حالت طبیعی است و بزودی کاهش می یابد.

روشن و خاموش کردن

روشن کردن

- اهرم قفل را به پایین کشیده و کلید قطع و وصل را به داخل فشار دهید تا ابزار روشن شود.
- برای ادامه کار ابزار، کلید قفل روشن واقع در سمت چپ را با انگشت شست خود به داخل فشار دهید.

خاموش کردن

- برای قطع کار، کلید قطع و وصل را رها کنید.
- برای متوقف کردن ابزار از حالت قفل شده، کلید قطع و وصل را تا انتها فشار دهید تا قفل باز شود. برای قطع کار، کلید قطع و وصل را رها کنید.

◀ شکل 4: 1. اهرم قفل 2. کلید قطع و وصل 3. کلید قفل روشن

فهرست محتویات بسته بندی

لطفاً کنترل کنید که موارد ذکر شده زیر در بسته بندی موجود باشند.

- 1 فننگ حرارتی شارژی
- 1 مجموعه لوازم جانبی (برخی لوازم جانبی ممکن است بسته به کاربرد مورد نظر شما الزامی نباشند).
- 1 دفترچه راهنما

توجه: اگر قطعاتی ناقص یا آسیب دیده اند با فروشنده خود تماس بگیرید.

معرفی اجزا و قطعات

◀ شکل 1

1	نازل حرارتی	2	قاب جلو
3	اهرم قفلی	4	کلید قطع و وصل
5	کلید قفل روشن	6	چراغ LED
7	قلاب	8	دکمه آزادسازی قلاب
9	کلید حجم هوا (1/2)	10	کلید گردان دما

نصب

وصل کردن و جدا کردن لوازم جانبی

فننگ حرارتی را می توان بسته به کاربرد حرارت دهی با یا بدون لوازم جانبی استفاده کرد.

وصل کردن لوازم جانبی

- نازل مناسب را بسته به کاربرد حرارت دهی انتخاب کنید.
- انتهای اتصالی نازل را در نازل حرارتی فشار دهید.

سوار کردن لوازم جانبی صحیح (در صورت مصداق داشتن)

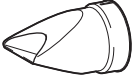
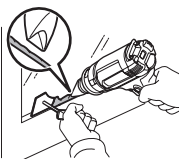
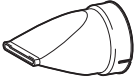
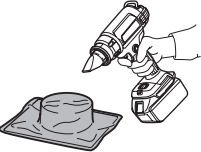
شکل و توصیف	مثال
نازل محافظت شیشه محافظت از پنجره ها موقع باز کردن قاب ها	خشک کردن بتونه روی قاب پنجره برداشتن بتونه از قاب پنجره با ابزار تراش (وسیله جانبی اختیاری)
	
نازل شکاف پهن برای پخش حرارت روی ناحیه گسترده تر	بسته بندی حرارتی برای لفاف های شرینگ حرارتی
	

نازل بازتابی	شرینگ حرارتی برای لوله های شرینگ حرارتی خم کردن لوله های رزینی
	
نازل کاهشی برای حرارت دادن متمرکز روی ناحیه ای کوچک	تراشیدن رنگ با ابزار تراش (وسیله جانبی اختیاری)
	
نازل جوشکاری همپوشانی (وسیله جانبی اختیاری)	وصله کاری یک ورق وینیل با غلتک فشاری (وسیله جانبی اختیاری)
	
بازتاب دهنده ماسوره های جوشکاری (وسیله جانبی اختیاری)	شرینگ حرارتی برای لوله های شرینگ حرارتی
	
نازل جوشکاری (وسیله جانبی اختیاری)	برای حرارت دادن متمرکز روی ناحیه ای کوچک
	

⚠ هشدار: پیش از وصل کردن لوازم جانبی باید اطمینان حاصل کنید که ابزار پر قدرت خاموش بوده و کارتریج باتری از ابزار پر قدرت خارج شده باشد. وصل کردن لوازم جانبی در حالی که ابزار روشن است یا کارتریج باتری متصل می باشد، خطر بروز حوادث را ایجاد می کند.

⚠ هشدار: اطمینان حاصل کنید که لوازم جانبی را محکم وصل می کنید. در غیر اینصورت ممکن است لوازم جانبی اتفاقی بیفتند و جراحات سوختگی ایجاد کنند.

جدا کردن لوازم جانبی

قاب جلو را در جهت پیکان نشان داده شده در شکل بچرخانید، وسیله جانبی بیرون زده می شود. این به شما اجازه می دهد تا نازل ها را بدون نیاز به دست زدن به آنها و هنگامی که هنوز داغ هستند بیرون بیاورید.

◀ شکل 2

9. موقعی که تنگ حرارتی در حال کار است یا کمی بعد از خاموش کردن آن اجازه ندهید نازل داغ تنگ حرارتی هیچ جسم یا ماده قابل اشتعال یا براحتی قابل ذوب شدن یا آسیب دیدن بر اثر حرارت را لمس کند.
10. موقع نصب یا برداشتن نازل، بگذارید نازل به اندازه کافی خنک شود.
11. بعد از استفاده، بگذارید ابزار در جا بایستد یا نازل حرارتی را پیش از خنک شدن به سمت بالا بگیرد.
12. همیشه پیش از جابجا کردن یا قرار دادن تنگ حرارتی در محل نگهداری باید تنگ حرارتی را خاموش کنید، منبع تغذیه را قطع کرده و بگذارید کامل خنک شود.
13. هرگز نباید ورودی هوا یا تهویه هوا را به هیچ ترتیبی مسدود کنید. این کار می تواند باعث شود تنگ حرارتی بدست داغ شده و آسیب ببیند.
14. اجازه ندهید هیچ جسمی روی نازل تنگ حرارتی بیفتد. این امر می تواند باعث اتصال کوتاه یا گرم شدن بیش از حد شود.
15. هرگز تنگ حرارتی را به سمت هیچ فرد یا جسم قابل اشتعالی نگیرد.
16. در حین حرکت دادن تنگ حرارتی به بالا، پایین، چپ و راست به آرامی گرما بدهید. برای مدت طولانی به یک جا عمل نکنید.
17. رنگ را از روی نازل پاک کنید؛ می تواند آتش بگیرد.
18. هنگام استفاده از ابزاری که از خود می ایستد، ابزار را در وضعیت متعادلی قرار دهید.
19. هنگام استفاده از ابزار با لوازم جانبی، اطمینان حاصل کنید که لوازم جانبی محکم به ابزار متصل شده باشند.
20. همیشه از لوازم جانبی اصل ماکیتا استفاده کنید.
21. ابزار را بعنوان دهنده استفاده نکنید.
22. نشانه: باتری موقع تحویل شارژ ناکامل داشته است. برای اطمینان از توان باتری پیش از اولین نوبت استفاده باید باتری شارژ کامل داشته باشد. بسته باتری برای شارژ شدن باید از ابزار جدا شود.
23. باتری را می توان در هر زمانی شارژ کرد و این کار از عمر مفید آن نمی کاهد. هرگونه قطع در اواسط شارژ نیز آسیبی به باتری نمی رساند.

راهنمایی های مهم ایمنی برای کاربری باتری

1. پیش از اینکه از کاربری باتری استفاده کنید، کلیه دستورالعملها و علامت هشداردهنده درج شده روی (1) شارژر باتری، (2) باتری و (3) محصول استفاده کننده از باتری را مطالعه نمایید.
2. کاربری باتری را بلاز نکرده یا دستکاری نکنید. این کار می تواند موجب آتش سوزی، گرمای بیش از حد یا انفجار شود.
3. اگر زمان کارکرد بیش از اندازه کوتاه شده است، شارژر کار را متوقف کنید. در این حالت خطر داغ شدن بیش از حد، سوختگی احتمالی و حتی انفجار وجود دارد.
4. اگر الکترولیت وارد چشم شما شد، با آب تمیز آنرا از چشم خود خارج کرده و فوراً به پزشک مراجعه نمایید. خطر از دست دادن بینایی وجود دارد.
5. کاربری باتری را اتصال کوتاه نکنید:
 - (1) پایانه ها را با مواد هادی لمس نکنید.
 - (2) کاربری باتری را نباید در کنار اشیای فلزی دیگر مانند میخ، سکه و غیره در یک جعبه یا قوطی کنار هم نگهداری کنید.
 - (3) کاربری باتری را در معرض آب یا باران قرار ندهید.
6. اتصال کوتاه باتری می تواند باعث برقراری جریان قوی، گرم شدن بیش از حد، سوختگی احتمالی و حتی خرابی شود.
7. ابزار و کاربری باتری را نباید در مکانی که دمای آن به 50 درجه سانتیگراد (122 درجه فارنهایت) می رسد یا از آن بالاتر می رود نگهداری و استفاده کنید.
8. کاربری باتری را تحت هیچ شرایطی حتی اگر به شدت آسیب دیده یا بطور کامل از رده خارج شده باشد، نسوزانید. کاربری باتری در آتش منفجر خواهد شد.
9. به کاربری باتری میخ زنید، آنرا نبرید، له نکنید، پرتاب نکرده و آنرا نیاندازید، یا با یک جسم سخت به کاربری باتری ضربه وارد نکنید. این کارها می تواند موجب آتش سوزی، گرمای بیش از حد یا انفجار شود.

9. از یک باتری آسیب دیده استفاده نکنید.
10. باتری های یون-لیتیوم موجود مشمول الزامات قوانین کالاهای خطرناک می باشند.

11. الزامات ویژه بسته بندی و برچسب زدن باید در حمل های تجاری، بعنوان مثال توسط طرف های ثالث و شرکت های حمل رعایت گردند. برای آماده ساختن وسیله جهت حمل باید حتماً با یک متخصص مواد خطرناک مشورت کرد. در صورت وجود قوانین مشروح تر کشوری باید آنها را نیز رعایت کنید.
12. روی کنتاکت ها نوار چسبیده یا آنها را بپوشانید و باتری را طوری بسته بندی کنید که بتواند در بسته بندی به اطراف جابجا شود.
13. هنگام دور انداختن کاربری باتری، آنرا از ابزار خارج کرده و در مکانی امن دور بیندازید. قوانین و مقررات محلی خود در ارتباط با دور انداختن باتری را رعایت کنید.
14. باتری ها را فقط با دستگاه های مشخص شده توسط ماکیتا استفاده کنید. قرار دادن باتری ها در دستگاه های فاقد سازگاری می تواند منجر به آتش سوزی، گرم شدن بیش از حد، انفجار، یا نشتی الکترولیت شود.
15. اگر از ابزار برای مدت طولانی استفاده نمی شود، باید باتری را از ابزار خارج سازید.
16. کاربری باتری ممکن است در طول استفاده و بعد از آن گرم باشد و باعث سوختگی یا سوختگی های دما پایین شود. موقع دست زدن به کاربری های باتری داغ توجه داشته باشید.
17. درست بعد از استفاده نباید به پایانه ابزار دست بزنید چون می تواند انفجار داغ باشد که باعث سوختگی شود.
18. اجازه ندهید ترشاه ها، گرد و غبار یا خاک در پایانه ها، سوخا ها و شیارهای کاربری باتری جمع شوند. این می تواند موجب گرم شدن، آتش گرفتن، تریکین یا بروز اشکالات کاری در ابزار یا کاربری باتری شده و باعث سوختگی یا جراحات شخصی شود.
19. از کاربری باتری در نزدیکی خطوط برق فشار قوی استفاده نکنید مگر اینکه ابزار قابلیت استفاده در مجاورت خطوط برق فشار قوی را داشته باشد. این امر می تواند باعث بروز اشکالات کاری یا خرابی ابزار یا کاربری باتری شود.
20. باتری را از دسترس کودکان خارج سازید.

این راهنمایی ها را نگهداری کنید.

⚠ احتیاط: فقط از باتری های اصل ماکیتا استفاده کنید. استفاده کردن از باتری های غیر اصل ماکیتا، یا باتری هانی که دستکاری شده اند می توانند باعث تریکین باتری و ایجاد آتش سوزی، جراحت شخصی و یا خسارت شوند. همچنین گارانتی ماکیتا را برای ابزار و شارژر ماکیتا باطل خواهد کرد.

نکاتی برای به حداکثر رساندن عمر باتری

1. کاربری باتری را پیش از اینکه کاملاً تخلیه شود شارژ کنید. اگر متوجه افت توان ابزار شدید، همیشه باید کار با ابزار را متوقف کرده و کاربری باتری را شارژ کنید.
2. هرگز یک کاربری باتری را که شارژ کامل دارد دوباره شارژ نکنید. شارژ بیش از حد عمر مفید باتری را کاهش می دهد.
3. کاربری باتری را در دمای اتاق بین 10 تا 40 درجه سانتیگراد (50 تا 104 درجه فارنهایت) شارژ کنید. اگر کاربری باتری داغ است ابتدا بگذارید خنک شود بعد آنرا شارژ کنید.
4. هنگامی که از کاربری باتری استفاده نمی کنید، آنرا از ابزار یا شارژر خارج کنید.
5. اگر از کاربری باتری برای مدت طولانی استفاده نمی کنید (بیشتر از شش ماه) آنرا شارژ کنید.

8. اجازه ندهید آشنایی و تسلط حاصل از استفاده مکرر از ابزارها باعث شود احساس نیاز به رعایت قواعد نکرده و به قوانین ایمنی ابزار بی توجهی کنید. یک عمل از روی بی دقتی می تواند در کسری از ثانیه موجب جراثحت شدید شود.
9. هنگام کار با ابزارهای الکتریکی باید برای محافظت از چشمان خود در برابر جراثحت همیشه از عینک محافظ استفاده کنید. عینک ها در آمریکا باید با استاندارد ANSI Z87.1، در اروپا با EN 166 و یا در استرالیا/نیوزیلند با استاندارد AS/NZS 1336 مطابقت داشته باشند. در استرالیا/نیوزیلند طبق قانون موظف هستید از یک محافظ صورت نیز برای محافظت از صورت خود استفاده کنید.

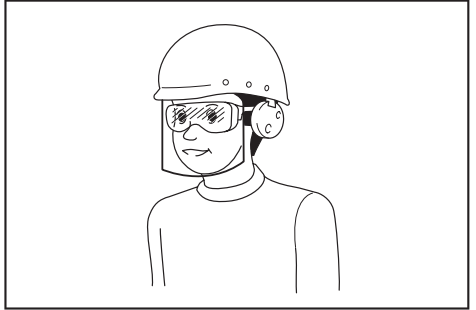

کارفرما مسئول است از اپراتورهای ابزار و افراد دیگری که در محل کار حضور دارند بخواهد که از تجهیزات ایمنی و محافظتی مناسب استفاده کنند.

استفاده و نگهداری از ابزار الکتریکی

1. به ابزار الکتریکی فشار بیش از حد وارد نکنید. برای هر کار از ابزار الکتریکی مناسب برای آن استفاده کنید. اگر از ابزار الکتریکی مناسب با درجه بندی که برای آن طراحی شده است استفاده کنید، کار خیلی بهتر و با ایمنی بیشتر انجام خواهد شد.
2. اگر کلید قطع و وصل قادر به روشن و خاموش کردن ابزار نیست از ابزار الکتریکی استفاده نکنید. یک ابزار الکتریکی که با کلید قطع و وصل قابل کنترل نیست بسیار خطرناک بوده و باید تعمیر شود.
3. پیش از هرگونه تنظیم، عوض کردن متعلقات، یا کلنگ گذاشتن ابزارهای الکتریکی باید دوشاخه را از برق کشیده و ایلا بسته باتری را در صورتی که قابل جدا شدن باشد، از ابزار الکتریکی جدا نمایید. رعایت این نکات پیشگیرانه ایمنی از روشن شدن ناخواسته و اتفاقی ابزار الکتریکی جلوگیری خواهد کرد.
4. اگر از ابزار الکتریکی استفاده نمی کنید آنرا دور از دسترس کودکان قرار دهید. اجازه ندهید افراد ناآشنا با ابزار الکتریکی و یا افرادی که این دفترچه راهنما را نخوانده اند با ابزار الکتریکی کار کنند. کار کردن افراد ناوارد و بی تجربه با ابزارهای الکتریکی بسیار خطرناک است.

5. از ابزارهای الکتریکی و متعلقات بخوبی نگهداری کنید. دقت داشته باشید که بخش های متحرک هم تراز بوده و گیر نداشته باشند، ابزار را بررسی کنید تا مطمئن شوید هیچ قسمتی از آن نشکسته باشد و یا هیچ شرایط دیگری وجود نداشته باشد که بر کار ابزار الکتریکی تاثیر بگذارد. اگر ابزار الکتریکی آسیب دیده است باید قبل از استفاده آنرا تعمیر کنید. علت رخ دادن بسیاری از حوادث کاری، عدم نگهداری مناسب از ابزارهای الکتریکی است.
6. ابزارهای برش را تیز و تمیز نگهدارید. ابزارهای برش که بخوبی نگهداری شده و لبه های برش آنها تیز است، کمتر گیر می کنند و کنترل آنها آسان تر است.
7. هنگام کار با این ابزار الکتریکی، متعلقات، ابزارهایی که روی آن سوار می شود و غیره، راهنمایی های این دفترچه را دقیقاً رعایت کرده و شرایط محیط کار و نوع کار در دست انجام را مد نظر قرار دهید. استفاده کردن از ابزارهای الکتریکی در کارهایی که برای آن طراحی نشده اند می تواند بسیار خطرناک باشد.
8. دسته ها و سطوح دستگیره ها را خشک، تمیز و تمیز و عاری از روغن و گریس نگه دارید. با دسته ها و سطوح دستگیره های لیز نمی توان در شرایط غیرمنتظره بطور ایمن با ابزار کار کرد و کنترل آنرا داشت.

هنگام استفاده از ابزار از پوششیدن دستکش های کار پارچه ای خودداری کنید چون می توانند گیر کنند. گیر کردن دستکش های کار پارچه ای در قسمت های متحرک می تواند موجب جراثحت شخصی گردد.

استفاده و نگهداری از ابزار شارژی

1. عمل شارژ را فقط با شارژری که سازنده معین کرده است انجام دهید. شارژری که برای یک نوع بسته باتری مناسب باشد می تواند در صورت استفاده با یک بسته باتری دیگر خطر آتش سوزی ایجاد نماید.
2. ابزارهای الکتریکی را فقط با بسته های باتری تعیین شده اختصاصی آنها استفاده کنید. استفاده کردن از بسته های باتری دیگر می تواند به بروز خطر جراثحت یا آتش سوزی منجر شود.
3. هنگامی که بسته باتری تحت استفاده نیست، آنرا از سایر اشیای فلزی مانند گیره کاغذ، سکه، کلید، میخ، پیچ یا سایر اشیای فلزی کوچک که می توانند باعث اتصال دو پایانه بهم شوند دور نگه دارید. اتصال کوتاه پایانه های باتری می تواند باعث سوختگی یا آتش سوزی شود.
4. در شرایط نامناسب، امکان دارد مایعی از باتری به بیرون تراوش کند؛ از تماس با آن احتراز کنید. اگر تصادفاً تماس حاصل شد، با آب بشویید. اگر این مایع با چشمان شما تماس پیدا کرد به پزشک نیز مراجعه کنید. مایعی که از باتری تراوش می کند می تواند باعث تحریک و یا سوختگی شود.
5. اگر ابزار با بسته باتری آسیب دیده یا اصلاح شده اند هرگز نباید از آنها استفاده کنید. باتری های آسیب دیده یا اصلاح یافته ممکن است عملکرد غیر قابل پیش بینی داشته باشند که منجر به آتش سوزی، انفجار یا بروز خطر جراثحت خواهد شد.
6. بسته باتری یا ابزار را در معرض آتش یا دمای خیلی زیاد قرار ندهید. قرار دادن در معرض آتش یا دمای بالای 130 درجه سانتیگراد می تواند موجب انفجار شود.
7. تمام دستسورالعمل های شارژ کردن را رعایت کرده و بسته باتری یا ابزار را در خارج از محدوده دمای مشخص شده در دستسورالعمل ها شارژ نکنید. شارژ کردن به روش نادرست یا در دمای خارج از محدوده مشخص شده می تواند به باتری آسیب رسانده و خطر آتش سوزی را بالا ببرد.

سرویس

1. سرویس ابزار الکتریکی خود را به تعمیرکاران حرفه ای بسپارید و فقط از قطعات بدکی اصل استفاده کنید. توجه به این نکته تضمین کننده ایمنی ابزار الکتریکی شماست.
2. هرگز بسته های باتری آسیب دیده را سرویس نکنید. سرویس کردن بسته های باتری باید فقط توسط سازنده یا مراکز خدمات مجاز انجام شود.
3. راهنمایی های مربوطه به روغن کاری و عوض کردن متعلقات را رعایت کنید.

هشدارهای ایمنی تفنگ حرارتی شارژی

1. استفاده نادرست از تفنگ حرارتی خطر آتش سوزی را به دنبال خواهد داشت.
2. از این ابزار بعنوان سشوار استفاده نکنید.
3. هیچگاه تفنگ حرارتی را وقتی در حال کار است رها نکنید.
4. از تفنگ حرارتی در محیط های مرطوب، قابل اشتعال، یا منفجره استفاده نکنید.
5. محیط کار را پیش از کار کنترل کنید. اگر ایمنی ابزار تأیید نشده است از آن استفاده نکنید.
6. تهیه هوای کافی در محیط کار حفظ کنید. هنگام کار کردن با برخی مواد امکان تولید دود سمی وجود دارد.
7. هنگامی که تفنگ حرارتی در حال کار است یا کمی بعد از خاموش کردن تفنگ حرارتی نباید به نازل یا لوازم جانبی متصل به نازل دست بزنید چون خیلی داغ می شوند. صبر کنید تا نازل یا لوازم جانبی کامل خنک شوند.
8. موقعی که تفنگ حرارتی در حال کار است نباید به داخل نازل آن نگاه کنید.

در اینجا علام و نشانه هایی را مشاهده خواهید کرد که ممکن است برای این دستگاه بکار رفته باشند. پیش از استفاده باید حتماً از معنی آنها آگاه باشید.

هشدار



در باران استفاده نکرده یا تنگ حرارتی را وقتی باران می آید بیرون ساختمان نگذارید.



دقت فرجه را همانا را مطالعه کنید.



سطوح داغ - سوختن انگشتان یا دست.



قطب برای کشورهایی عضو اتحادیه اروپا (EU) به دلیل وجود اجزای خطرناک در این دستگاه، لوازم مستعمل الکتریکی و الکترونیکی، انباره ها و باتری ها می توانند بر محیط زیست و سلامتی انسانها اثر منفی داشته باشند.

لوازم الکتریکی و الکترونیکی یا باتری ها را همراه با ضایعات و زباله های خانگی دور نیندازید!

در تطابق با مصوبه اروپایی درباره لوازم مستعمل الکتریکی و الکترونیکی و انباره ها و باتری ها و انباره ها و باتری های مستعمل، و اجرای آنها با توجه به مقررات و قوانین کشوری، لوازم مستعمل الکتریکی و انباره ها و باتری ها و انباره ها و باتری های مستعمل باید جداگانه نگهداری شده و به یک محل جمع آوری مجزا برای ضایعات شهری که مطابق با قوانین و مقررات محافظت از محیط زیست کار می کند، تحویل شوند.

این موضوع با علامت سطل زباله چرخدار ضربرد خورده روی دستگاه مشخص گردیده است.

Ni-MH
Li-ion



موارد استفاده

این تنگ حرارتی شارژی برای کاربردهای حرارتی مختلف مانند شربنی کردن حرارتی لافاف ها یا لوله های قابل شربنی شدن حرارتی، جوشکاری یا باز کردن جوشکاری قطعات الکترونیکی، کندن نوارهای خود چسب یا برچسب ها، شل کردن پیچ یا مهره های زنگ زده، شکل دادن به قطعات پلاستیکی، خشک کردن، ذوب کردن و باز کردن پیچ، و غیره طراحی شده است.

هشدارهای ایمنی

هشدارهای ایمنی عمومی برای ابزارهای الکتریکی

هشدار: تمامی هشدارهای ایمنی، دستورالعمل ها، تصاویر و مشخصات فنی ارائه شده همراه با این ابزار الکتریکی را مطالعه کنید. در صورت عدم رعایت دستورالعمل های زیر خطر برق گرفتگی، آتش سوزی و آیا بروز جراثیم های شدید وجود خواهد داشت.

همه هشدارها و راهنمایی ها را برای مراجعه آتی نگهداری کنید.

در این هشدارها عبارت "ابزار الکتریکی" به معنی ابزارهای الکتریکی فاقد باتری (با سیم برق) و یا ابزارهای الکتریکی باتری دار (شارژی) است.

ایمنی محل کار

1. محل کار باید کاملاً تمیز و دارای نور کافی و مناسب باشد. نامرتب بودن و یا کم نور بودن محیط کار احتمال بروز سوانح و حوادث را افزایش می دهد.
2. ابزار الکتریکی را در محیط هایی که حاوی مایعات، گازها یا غبارهای قابل اشتعال بوده و خطر انفجار دارند، بکار نبرید. ابزارهای الکتریکی در طول کار جرقه هایی تولید می کنند که می تواند غبارها یا بخارها را شعله ور سازد.

3. هنگام کار با یک ابزار الکتریکی، کودکان و سایر افراد را از دستگه دور نگاه دارید. اگر حواس شما پرت شود کنترل ابزار را از دست خواهید داد.

ایمنی الکتریکی

1. دوشاخه ابزار الکتریکی باید با پریز مطابقت داشته باشد. هرگز سعی نکنید دوشاخه را اصلاح کرده یا تغییری در آن بدهید. اگر ابزار الکتریکی دارای اتصال زمین است نباید از تبدیل دوشاخه استفاده کنید. با دوشاخه های اصل و دستکاری نشده و پریزهای مناسب، خطر برق گرفتگی کاهش داده می شود.

2. از تماس بدنی با سطوح و قطعات دارای اتصال زمین مانند لوله، شوفاژ، اجاق برقی و یخچال خودداری کنید. اگر بدن شما با سطوح و قطعات دارای اتصال زمین متحرک پیدا کند، خطر برق گرفتگی افزایش خواهد یافت.

3. ابزارهای الکتریکی را از باران و رطوبت دور نگهدارید. نفوذ آب به ابزار الکتریکی خطر برق گرفتگی را افزایش می دهد.

4. از سیم الکتریکی استفاده غیر معقول نکنید. هرگز از سیم ابزار برای کارهایی چون حمل ابزار، آویزان کردن آن و یا کشیدن دوشاخه از پریز استفاده نکنید. سیم ابزار را از گرما، روغن، لبه های تیز یا اجزا و بخشهای متحرک دور نگهدارید. سیم های آسیب دیده یا گره خورده خطر برق گرفتگی را افزایش می دهند.

5. در صورت کار با ابزار الکتریکی در محیط باز، از یک سیم رابط مناسب برای فضای باز استفاده کنید. استفاده از سیم رابط مناسب برای فضای باز خطر برق گرفتگی را کاهش خواهد داد.

6. اگر کار با ابزار الکتریکی در محیط مرطوب غیرقابل اجتناب است، از منبع تغذیه مجهز به کلید محافظت در برابر جریان تشتی (RCD) استفاده کنید. استفاده از کلید محافظت در برابر جریان تشتی (RCD) خطر برق گرفتگی را کاهش خواهد داد.

7. ابزارهای الکتریکی می توانند میدان های الکترومغناطیسی (EMF) تولید کنند که برای کاربر مضر نیستند. اما کاربران ضریبان سازه و سایر تجهیزات پزشکی مشابه باید پیش از کار با این ابزار الکتریکی با سازنده دستگاه و/یا پزشک خود تماس گرفته و راهنمایی بخواهند.

ایمنی شخصی

1. هوشیار و دقیق باشید، به کار خود دقت کنید و با توجه و حواس جمعی کامل با ابزار الکتریکی کار کنید. اگر خسته هستید یا از مواد مخدر، مشروبات الکلی یا دارو استفاده کرده اید، نباید با یک ابزار الکتریکی کار کنید. یک لحظه غفلت و بی توجهی هنگام کار با ابزار الکتریکی می تواند سبب وارد آمدن جراحت های تشتی شخصی شود.
2. از لوازم و تجهیزات ایمنی شخصی استفاده کنید. همیشه از عینک ایمنی استفاده کنید. استفاده از تجهیزات ایمنی مانند ماسک های گرد و غبار، کفش های ایمنی ضد لغزش، کلاه ایمنی یا گوشی ایمنی مناسب با نوع کار، خطر بروز جراحت های شخصی را کاهش خواهد داد.

3. مواظب باشید که ابزار الکتریکی بطور ناخواسته بکار نیفتد. قبل از زدن دوشاخه ابزار به پریز برق و/یا وصل کردن بسته باتری، برداشتن یا حمل ابزار باید همیشه دقت کنید که کلید قطع و وصل در وضعیت خاموش باشد. اگر هنگام حمل ابزار الکتریکی انگشت شما روی کلید قطع و وصل باشد یا ابزار را در حالت روشن به برق بزنید یا باتری به آن وصل کنید، بروز حادثه بسیار محتمل خواهد بود.

4. هرگونه ابزار تنظیم و یا آچار را پیش از روشن کردن ابزار الکتریکی از روی آن بردارید. اگر ابزار تنظیم یا آچار روی بخشهای ذار ابزار الکتریکی باقی بماند می تواند ایجاد جراحت های شخصی کند.

5. بیش از اندازه بدن خود را نکشید تا به نقاط دورتر برسید. همیشه باید جایگاه و وضعیت مطمئنی برای ایستادن انتخاب کرده و تعادل خود را حفظ کنید. به این ترتیب در شرایط غیر منتظره بهتر خواهید توانست ابزار الکتریکی را کنترل کنید.

6. لباس مناسب بپوشید. از پوشیدن لباسهای خیلی گشاد و یا استفاده از زیورات خودداری کنید. مو و پوشاک خود را از بخشهای متحرک دور نگهدارید. امکان گیر کردن لباسهای خیلی گشاد، زیورات و یا مو بلند در بخشهای متحرک ابزار وجود دارد.

7. اگر وسایل مکنش و جمع آوری گرد و غبار ارائه شده باشند، باید مطمئن شوید که این وسایل وصل شده و بدرستی از آنها استفاده می شود. استفاده از وسایل جمع آوری گرد و غبار می تواند خطرات ناشی از گرد و غبار را کاهش دهد.

هشدار

- برای کاربران در اروپا: این دستگاه توسط کودکان از سن 8 سال به بالا و اشخاص دارای توانایی جسمانی، یا ذهنی محدود و یا افراد فاقد تجربه و دانش بشرطی قابل استفاده می باشد که به روشی ایمن دربارۀ طرز کار دستگاه تحت نظارت باشند و خطرات موجود را درک نمایند. کودکان نباید با دستگاه بازی کنند. کودکان نباید بدون نظارت به انجام امور تمیز کردن دستگاه و یا کارهای نگهداری مخصوص کاربران اقدام نمایند.
- برای کاربران در نقاطی غیر از اروپا: این وسیله برای استفاده افراد (شامل کودکان) دارای ناتوانی های جسمانی، حسی یا ذهنی، و یا افرادی که فاقد تجربه و دانش لازم هستند مناسب نیست، مگر آنکه تحت نظارت با وسیله کار کنند و یا فردی که مسئول ایمنی آنهاست تعلیمات لازم را در خصوص استفاده از وسیله به آنها بدهد. کودکان باید همواره تحت سرپرستی باشند تا مطمئن شوید با وسیله بازی نمی کنند.
- برای مطالعه شرح متناسب نکات احتیاطی که باید در طول اجرای عملیات نگهداری توسط کاربران رعایت شوند به بخش «نگهداری» رجوع کنید.
- اگر با دقت و مراقبت با دستگاه کار نشود امکان بروز آتش سوزی وجود دارد، لذا
 - هنگام استفاده از دستگاه در مکان هایی که مواد قابل اشتعال وجود دارد خیلی مراقبت کنید؛
 - برای مدت طولانی به یک جا اعمال نکنید؛
 - اگر فضای قابل انفجار وجود دارد استفاده نکنید؛
 - توجه داشته باشید که امکان راه یافتن گرما به مواد قابل اشتعالی که خارج از دید هستند وجود دارد؛
 - دستگاه را بعد از استفاده روی پایه گذاشته و پیش از قرار دادن در محل نگهداری، بگذارید خنک شود؛
 - دستگاه روشن را بدون سرپرستی رها نکنید.
- این دستگاه با باتری کار می کند. کارتریج باتری بیرون از دستگاه شارژ می شود.
- برای آگاهی از نوع مرجع باتری به بخش «مشخصات فنی» رجوع کنید.
- برای آگاهی از نحوه برداشتن یا قرار دادن باتری به بخش «قرار دادن یا برداشتن کارتریج باتری» رجوع کنید.
- هنگام دور انداختن کارتریج باتری، آنرا از دستگاه خارج کرده و در مکانی امن دور بیاندازید. قوانین و مقررات محلی خود در ارتباط با دور انداختن باتری را رعایت کنید.
- اگر از ابزار/دستگاه برای مدت طولانی استفاده نمی شود، باید باتری را از دستگاه خارج سازید.
- کارتریج باتری را اتصال کوتاه نکنید.

مشخصات فنی

مدل:	DHG180	DHG181
ولتاژ اسمی	جریان مستقیم 18 ولت	
دما	550 °C	دمای محیط - 550 °C
حجم هوا	200 L/min	1: 120 L/min 2: 200 L/min
ابعاد (ارتفاع x عرض x طول) با BL1860B	168 mm x 79 mm x 251 mm	173 mm x 79 mm x 255 mm
وزن خالص	1.0 - 1.3 kg	1.0 - 1.4 kg

- به دلیل اجرای برنامه های مستمر تحقیقات و توسعه امکان دارد مشخصات فنی ذکر شده بدون اعلام قبلی تغییر یابند.
- مشخصات فنی و کارتریج باتری ممکن است بر حسب کشور محل عرضه محصول متفاوت باشد.
- وزن می تواند بسته به ملحقات، شامل کارتریج باتری، متفاوت باشد. سبک ترین و سنگین ترین آرایش مطابق با روال EPTA شماره 01/2014 در جدول نشان داده شده اند.

کارتریج باتری و شارژر قابل استفاده

BL1860B / BL1850B / BL1840B / BL1830B / BL1820B / BL1815N	کارتریج باتری
/ DC18SF / DC18SE / DC18SD / DC18RE / DC18RD / DC18RC / DC18SH	شارژر

- بعضی از کارتریج های باتری و شارژرهای ذکر شده در بالا ممکن است بسته به منطقه محل سکونت شما در دسترس نباشند.

⚠ هشدار: فقط از کارتریج های باتری و شارژرهای ذکر شده در بالا استفاده کنید. استفاده از کارتریج های باتری و شارژرهای دیگر می تواند خطر جراحت و/یا آتش سوزی را به دنبال داشته باشد.

الإشارة إلى سعة شحن البطارية المتبقية

لصناديق البطارية المزودة بالموشر فقط

الشكل 9: 1. مصابيح المؤشر 2. زر الفحص

اضغط على زر الفحص الموجود بصندوق البطارية لعرض السعة المتبقية من شحن البطارية. تُضيء مصابيح المؤشر ليوضح توافر.

السعة المتبقية	مصابيح المؤشر		
	مضيء	إيقاف التشغيل	وامض
100% إلى 75%	■ ■ ■ ■		
75% إلى 50%	■ ■ ■ □		
50% إلى 25%	■ ■ □ □		
25% إلى 0%	■ □ □ □		
اشحن البطارية.	▬ □ □ □		
قد يكون بالبطارية خلل وظيفي.	■ ■ □ □ ↑ ↓	□ □ ■ ■	

ملاحظة: قد تختلف الإشارة الدالة على سعة البطارية اختلافاً طفيفاً عن السعة الفعلية، وذلك اعتماداً على ظروف الاستخدام ودرجة حرارة البيئة المحيطة.

ملاحظة: يومض مصباح المؤشر الأول (أقصى اليسار) عند تشغيل نظام حماية البطارية.

الملحقات الاختيارية

تنبيه: يوصى باستخدام هذه الملحقات أو المستلزمات مع أداة Makita المحددة في هذا الدليل. فاستعمال أية ملحقات أو مستلزمات أخرى قد يعرض الأشخاص لخطر الإصابة. ولا تستعمل أية ملحقات أو مستلزمات إلا للعرض المعين لها.

إذا كنت بحاجة إلى أي مساعدة للحصول على مزيد من التفاصيل حول هذه الملحقات، فالرجاء الاستفسار من مركز خدمة Makita المحلي.

- الفوهة
- البكرة الانضغاطية
- المكشطية
- شاحن وبطارية Makita الأصليان

ملاحظة: قد تكون بعض العناصر الواردة بهذه القائمة مرفقة داخل عبوة الأداة كملحقات قياسية. وقد تختلف من بلد لآخر.

الصيانة

تنبيه: تأكد دائماً من إيقاف تشغيل الأداة وإزالة صندوق البطارية قبل محاولة إجراء فحص أو صيانة.

إشعار: تجنب استخدام الجازولين أو البنزين أو التتر أو الكحول أو ما شابه. فقد ينتج عن ذلك تغير لون الجهاز أو تشوه شكله أو تشققه.

للحفاظ على سلامة المنتج وموثوقيته، يجب إجراء أية عمليات إصلاح أو أية إجراءات صيانة أو ضبط أخرى لدى مراكز خدمة المصنع أو Makita المعتمدة، ونوصي دوماً باستخدام قطع غيار من إنتاج Makita. تم تصميم الأداة لتعمل على مدار فترة زمنية طويلة بأقل قدر من الصيانة. يعتمد التشغيل الملائم المستمر على العناية المناسبة بالأداة وتنظيفها بانتظام.

التشحيم

لا يلزم تشحيم هذا المنتج.

التنظيف

- حافظ على نظافة فتحات التهوية ورناد التشغيل وخلوها من المواد الغريبة.
- نظف الأداة بقطعة قماش رطبة بشكل دوري ويفضل بعد كل استخدام.

التشغيل

ملاحظة: عند أول استخدام للمسدس الحراري، قد يتصاعد دخان من الفوهة وهذا طبيعي وسيتلاشى على الفور.

التشغيل وإيقاف التشغيل

التشغيل

- اسحب ذراع إلغاء القفل لأسفل ثم اسحب زناد التشغيل لتشغيل الآداة.
- اضغط على زر القفل على اليسار بابهايمك ليستم تشغيل الآداة.

إيقاف التشغيل

- حرر زناد التشغيل للإيقاف.
- لإيقاف الآداة من وضع القفل، اسحب زناد التشغيل لفتح قفله تمامًا. حرر زناد التشغيل للإيقاف.

الشكل 4: 1. ذراع إلغاء القفل 2. زناد التشغيل 3. زر القفل

ضبط درجة الحرارة (DHG181)

يمكن ضبط درجة الحرارة عن طريق إدارة قرص ضبط درجة الحرارة. يحمل القرص علامات من 1 (أقل درجة حرارة) إلى 6 (أقصى درجة الحرارة). اضبط درجة الحرارة على وضع مناسب لتلائم استخداماتك. يقترح الجدول التالي إعدادًا يلائم استخداماتك المختلفة.

الإعداد	الاستخدامات
1 (درجة الحرارة المحيطة)	تبريد الأجزاء الساخنة. تبريد المكونات الميكانيكية قبل تغيير الفوهة.
2 - 6	تجفيف الطلاء والورنيش. إزالة الملصقات. وضع شمع وإزالة الشمع. الكمائن مواسير PVC وأنابيب العزل. إذابة تجعد الأنابيب. لحام المواد البلاستيكية. ثني الشرائح والأنابيب البلاستيكية.

ضبط حجم الهواء (DHG181)

يمكن ضبط حجم الهواء عن طريق ضبط مفتاح حجم الهواء على الوضع 1 أو 2.

الشكل 5: 1. مفتاح حجم الهواء (1/2)

استخدام الآداة في وضع قائم

يمكن استخدام هذه الآداة في وضع قائم أو مع توجيه فوهة التسخين لأعلى، كما هو موضح في الشكل.

عند استخدام الآداة في وضع قائم، شغل المفتاح، ثم اضغط على زر القفل للاستمرار في تشغيل الآداة.

الشكل 6

تحذير: لا تستخدم الآداة في أي وضع إلا كما هو موضح. أوقف تشغيل المفتاح قبل ترك الآداة في أوضاع أخرى.

تنبيه: عند استخدام الآداة في وضع قائم، ضعها على موضع ثابت. قد يؤدي استخدام الآداة في مكان غير مستقر أو مكان به منحدر إلى سقوطها والتسبب في وقوع إصابات.

التبريد

تسخن فوهة التسخين والملحقات للغاية أثناء الاستخدام. قم بتبريد الآداة قبل محاولة نقلها أو تخزينها.

تنبيه: بعد الاستخدام، لا تلمس الفوهة حتى تبرد.

تنبيه: لا تترك منطقة العمل حتى تبرد الآداة. انتبه إلى الإشارات الدالة على الحريق المخفي. اترك الآداة لتبرد ثم نظفها وخزنها في مكان مغلق بعيدًا عن متناول الأطفال.

الوصف الوظيفي

مصباح LED

تنبيه: لا تنظر إلى المصباح أو مصدر الضوء مباشرة.

اسحب زناد التشغيل لإضاءة المصباح. تستمر إضاءة المصباح أثناء سحب زناد التشغيل. ينطفئ المصباح لمدة 10 ثوانٍ تقريبًا بعد تحرير زناد التشغيل.

ملاحظة: استخدم قطعة قماش جافة لمسح وتنظيف الجزء الزجاجي في المصباح. توخ الحذر حتى لا تخدش الجزء الزجاجي من المصباح وإلا فقد يقلل ذلك من شدة الإضاءة.

الخطاف

يتيح لك الخطاف تعليق الآداة في الموقع الذي حددته.

1. اضغط على زر تحرير الخطاف.

2. انقل الخطاف للخارج.

الشكل 7: 1. زر تحرير الخطاف 2. الخطاف

لتخزين الخطاف، انقل الخطاف إلى موضعه الأصلي، ثم ادفعه إلى داخل الآداة حتى يثبت في مكانه.

الشكل 8

نظام حماية الآداة / البطارية

هذه الآداة مزودة بنظام حماية للآداة/البطارية. يقوم هذا النظام أوتوماتيكيًا بفصل الطاقة عن المحرك لإطالة عمر الآداة والبطارية. وستتوقف هذه الآداة أوتوماتيكيًا عن التشغيل إذا تم وضع الآداة أو البطارية في أحد الظروف التالية. وفي ظروف معينة، تضيء المؤشرات.

الحماية من فرط تفريغ الشحنات

عندما تنخفض سعة البطارية، سيتوقف تشغيل الآداة تلقائيًا. وإذا لم يتم تشغيل المنتج حتى عند تشغيل المفاتيح، فأزل البطاريات من الآداة وقم بشحنها.

سبب الحماية من أسباب أخرى

صُمم نظام الحماية أيضًا لأسباب أخرى قد تؤدي إلى تلف الآداة والسماح لها بالتوقف عن العمل تلقائيًا. اتخذ كل الخطوات التالية للتخلص من الأسباب التي أدت إلى توقف الآداة مؤقتًا أو إيقافها عن التشغيل.

1. أوقف تشغيل الآداة، ثم أعد تشغيلها.
2. اشحن البطارية (البطاريات) أو استبدلها بأخرى أعيد شحنها.
3. اترك الآداة والبطارية (البطاريات) ليبرد.

إذا لم يحدث تحسن نتيجة استعادة نظام الحماية، فاتصل بمركز خدمة Makita المحلي لديك.

تثبيت الملحق المناسب (إن وجد)

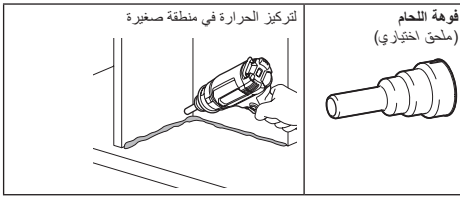

⚠ تحذير: تأكد من توقف الأداة الكهربائية عن التشغيل ومن إزالة صندوق البطارية منها قبل توصيل الملحقات. قد يؤدي توصيل الملحقات أثناء التشغيل أو حال توصيل صندوق البطارية إلى خطر وقوع حوادث.

⚠ تحذير: تأكد من إحكام توصيل الملحقات. وإلا، فقد يسقط الملحق دون قصد ويسبب في وقوع إصابة بحرق.

فك الملحق

أدر الغطاء الأمامي في اتجاه السهم كما في الرسم التوضيحي، وسيخرج الملحق. ويتيح لك هذا إزالة الفوهات دون لمسها وهي لا تزال ساخنة.

الشكل 2 ◀

⚠ تحذير: لا تلمس الملحق المتصل بالمدس الحراري أو أخرجه منه بعد الاستخدام على الفور. لا تقذف الملحق تجاه أي شخص أو حيوان. يسخن ملحق الفوهة للغاية بعد استخدامه مسبباً خطر الإصابة بحرق.

⚠ تحذير: لا تقذف الملحق تجاه أي سطح قابل للاشتعال أو سهل انصهاره. يسخن ملحق الفوهة للغاية بعد استخدامه مسبباً خطر اندلاع حريق أو انصهار السطح.

⚠ تحذير: استخدم الملحقات المشابهة التي تحتوي عليها العبوة الأصلية أو التي تتم صيانتها بواسطة الوكيل أو مركز الخدمة. قد يتسبب استخدام ملحق معيب أو غير مناسب في تدفق الهواء الساخن إلى الخلف مما يؤدي إلى تلف الأداة ووقوع خطر.

تركيب صندوق البطارية أو إزالته

⚠ تنبيه: أوقف دائماً تشغيل الأداة قبل تركيب صندوق البطارية أو إزالته.

⚠ تنبيه: أمسك الأداة وصندوق البطارية بإحكام عند تركيب صندوق البطارية أو إزالته. قد يؤدي عدم الإمساك بالأداة وصندوق البطارية بإحكام إلى انزلاقها وسقوطها من يديك مما يؤدي إلى تلف الأداة وصندوق البطارية ووقوع إصابة شخصية.

الشكل 3: 1. العلامة الحمراء 2. الزر 3. صندوق البطارية

إزالة صندوق البطارية، حركه لإخراجه من الأداة أثناء تحريك الزر الموجود في مقدمة صندوق البطارية.

لتركيب صندوق البطارية، قم بمحاذاة اللسان الموجود في صندوق البطارية مع التجويف الموجود في المبيت ثم حركه لينزلق في مكانه. أدخل صندوق البطارية إلى نهاية المسار حتى يتم تثبيته في مكانه مع صدور صوت طقطة بسيط. إذا كنت تستطيع رؤية العلامة الحمراء، كما في الشكل، فالبطارية لم يتم تثبيتها بإحكام.

⚠ تنبيه: قم دائماً بتركيب صندوق البطارية بالكامل حتى تتعذر رؤية العلامة الحمراء. وإذا لم يحدث ذلك، فقد يسقط فجأة خارج الأداة، مما يتسبب في إصابتك أو إصابة شخص بجوارك.

⚠ تنبيه: لا تقم بتركيب صندوق البطارية عنوة. إذا لم ينزلق صندوق البطارية بسهولة، فذلك يعني إدخاله بشكل خاطئ.

<p>مثال</p> <p>تجفيف المعجون الموجود على إطار النافذة</p> <p>إزالة المعجون من على إطار النافذة باستخدام المكشطة (ملحق اختياري)</p>	<p>الشكل والوصف</p> <p>فوهة حماية الزجاج</p> <p>حماية النوافذ عند تعرية الإطارات</p>
<p>التعليق بالحرارة للترانج التي تتكمش بالحرارة</p>	<p>فوهة واسعة</p> <p>لتوزيع الحرارة على منطقة أوسع</p>
<p>الانكماش بالحرارة للأنايب التي تتكمش بالحرارة</p> <p>ثنى أنبوب الراتنج</p>	<p>فوهة العاكس</p>
<p>تفتير الطلاء باستخدام المكشطة (ملحق اختياري)</p>	<p>فوهة التقليل</p> <p>لتركيز الحرارة في منطقة صغيرة</p>
<p>تخشية ورق من الفينيل باستخدام البكرة الانضغاطية (ملحق اختياري)</p>	<p>فوهة اللحام المتداخل (ملحق اختياري)</p>
<p>الانكماش بالحرارة للأنايب التي تتكمش بالحرارة</p>	<p>عاكس جليبات اللحام (ملحق اختياري)</p>

23. يمكن شحن البطارية في أي وقت دون أن يتسبب ذلك في تقصير عمرها. لن يؤدي أي توقف أثناء الشحن إلى إتلاف البطارية أيضاً.

إرشادات سلامة هامة خاصة بصندوق البطارية

- قبل استعمال صندوق البطارية، اقرأ جميع الإرشادات والرموز التحذيرية الموجودة على (1) شاحن البطارية و(2) البطارية و(3) المنتج الذي يعمل باستخدام البطارية.
- لا تفكك صندوق البطارية أو تعتب به. فقد يؤدي ذلك إلى نشوب حريق أو تولد حرارة زائدة أو حدوث انفجار.
- إذا أصبحت فترة التشغيل أقصر بنسبة كبيرة للغاية، فأوقف التشغيل فوراً. قد يؤدي ذلك إلى خطر زيادة السخونة والحروق المحتملة بل وإلى وقوع انفجار.
- إذا لامس الإلكتروليت عينيك، فاشطفهما بالماء النظيف واطلب المساعدة الطبية فوراً. فقد يؤدي ذلك إلى أن تتفقد بصرك.
- لا تقم بإحداث دائرة قصر في صندوق البطارية:
 - لا تلمس أطراف التوصيل بأي مواد موصلة للتيار.
 - تجنب تخزين صندوق البطارية في حاوية بها أجسام معدنية أخرى مثل المسامير والعملات وما إلى ذلك.
 - لا تعرض صندوق البطارية للماء أو المطر.
- قد يتسبب إحداث دائرة قصر في البطارية في تدفق كمية كبيرة من التيار وزيادة السخونة وحروق محتملة، بل والتعتل أيضاً.
- لا تخزن الأداة وصندوق البطارية ولا تستخدمهما في الأماكن التي قد تبلغ درجة الحرارة فيها 50°C (122°F) أو تزيد عنها.
- لا تحرق صندوق البطارية حتى في حالة تعرضه لتلف شديد أو تأكله تماماً. فقد يتفجر صندوق البطارية ويتسبب في حدوث حريق.
- لا تقم بتعبئ صندوق البطارية أو قطعه أو كسره أو قذفه أو إسقاطه أو الطرق بجسم صلب على صندوق البطارية. فقد يؤدي القيام بذلك إلى نشوب حريق أو تولد حرارة زائدة أو حدوث انفجار.
- لا تستخدم بطارية تالفة.
- تضع بطاريات أيون الليثيوم المرفقة لمططلبات التشريع الخاصة بالصناعات الخطرة.

فيما يتعلق بعمليات النقل التجارية، كالتالي تجربها الجهات الخارجية أو وكلاء الشحن، يجب الالتزام بمطبات خاصة بالتغليف والتصنيف. تجنب استشارة خبير بالمواد الخطرة حال التحضير لشحن أي منها. يرجى كذلك مراعاة اللوائح المحلية التي قد تكون أكثر تفصيلاً. قم بتثبيت الوصلات المفتوحة وتغطيتها وتغليف البطارية بطريقة لا تسمح لها بالحركة داخل العبوة.

- عند التخلص من صندوق البطارية، قم بإزالته من الأداة وتخلص منه في مكان آمن. اتبع القوانين المحلية المتعلقة بالتخلص من البطارية.
- لا تستخدم سوى البطاريات المرفقة مع المنتجات التي تحددها **Makita**. فتركيب البطاريات بمنتجات غير متوافقة ربما يؤدي إلى نشوب حريق أو توليد حرارة زائدة أو حدوث انفجار أو تسرب الإلكتروليت.
- في حالة عدم استخدام هذه الأداة لفترة زمنية طويلة، ينبغي إزالة البطارية منها.
- أثناء الاستخدام وبعده، قد يتعرض صندوق البطارية للحرارة، الأمر الذي قد يؤدي إلى الإصابة بحروق أو حروق منخفضة الحرارة. توخ الحذر عند التعامل مع صندوق البطارية.
- لا تلمس طرف الأداة عقب استخدامها؛ فربما تكون ساخنة بدرجة تؤدي إلى الإصابة بحروق.
- لا تسمح بوصول للشظايا أو الغبار أو التربة المتلصقة بالأطراف والتقوق والتجاويف إلى صندوق البطارية؛ فقد يؤدي ذلك إلى سخونته أو نشوب حريق أو وقوع انفجار وتعتل الأداة أو صندوق البطارية، ومن ثم الإصابة بحروق أو إصابة جسدية.
- إذا كانت الأداة لا تدعم الاستخدام بالقرب من خطوط الكهرباء ذات الفولطية العالية، فلا تستخدم صندوق البطارية بالقرب منها. فقد يؤدي ذلك إلى حدوث عطل أو تلف بالأداة أو صندوق البطارية.
- احتفظ بالبطارية بعيداً عن متناول الأطفال.

احتفظ بهذه الإرشادات.

تنبيه: لا تستخدم سوى بطاريات **Makita** الأصلية؛ حيث أن استخدام بطاريات غير أصلية أو بطاريات معتلة قد ينتج عنه انفجار يتسبب في اندلاع حرائق وإصابات شخصية وتلف. وسيحول ذلك دون استفادتك من ضمان **Makita** الخاص بالأدوات والشواحن.

نصائح للحصول على أطول فترة تشغيل ممكنة للبطارية

- اشحن صندوق البطارية قبل نفاذ شحنها تماماً. وأوقف دائماً تشغيل الأداة واشحن صندوق البطارية عند ملاحظة انخفاض طاقة الأداة.
- تجنب إعادة شحن بطارية مشحونة تماماً. فقد يؤدي الشحن الزائد إلى تقصير فترة تشغيل البطارية.
- اشحن صندوق البطارية في درجة حرارة الغرفة التي تتراوح من 10 درجات - 40 درجة مئوية. اترك صندوق البطارية الساخن يبرد قبل شحنها.
- عند عدم استخدام صندوق البطارية، قم بإزالته من الأداة أو الشاحن.
- اشحن صندوق البطارية إذا لم تكن تستخدمه لفترة طويلة (أكثر من ستة أشهر).

قائمة محتويات العبوة

تحقق من أن العناصر المدرجة بالقائمة أدناه مضمنة في العبوة.

- ممدس حراري لاسلكي واحد
- مجموعة ملحقات واحدة (بعض الملحقات قد لا تكون ضرورية تبعاً للغرض الذي تستخدم الجهاز من أجله.)
- دليل إرشادات واحد

ملاحظة: عند فقد الأجزاء أو تلفها، يُرجى الاتصال بالوكيل لديك.

وصف الأجزاء

الشكل - 1

رقم	وصف الأجزاء	الكمية
1	فوهة التسخين	2
2	غطاء الأمامي	2
3	ذراع الغاء القفل	4
4	زناد التشغيل	4
5	زر القفل	6
6	مصباح LED	6
7	الخطاف	8
8	زر تحرير الخطاف	8
9	مفتاح حجم الهواء (1/2)	10
10	قرص ضبط درجة الحرارة	10

التجميع

توصيل الملحقات وفكها

يمكن استخدام الممدس الحراري مع ملحقات أو من دونها تبعاً لتنوع أغراض التسخين.

توصيل الملحق

- اختر الفوهة المناسبة وفقاً لتطبيقات التسخين.
- ادفع طرف التثبيت بالفوهة ليثبت في فوهة التسخين.

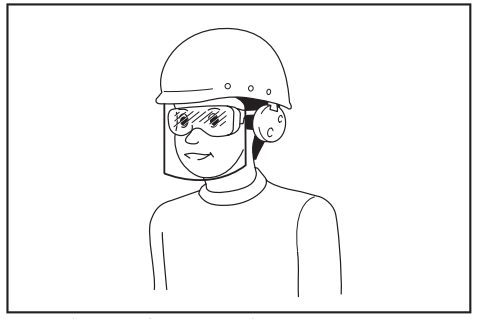

يتحمل صاحب العمل مسؤولية فرض استخدام أجهزة الوقاية على مشغلي الآداة وأي أشخاص آخرين في منطقة العمل القريبة.

الخدمة

4. قد يتدفق الساخن من البطارية في حالة الاستعمال التصفي، وعندئذ تجنب ملامسته. إذا لامست هذا الساخن دون قصد، فاشطف المنطقة المتأثرة بالماء. واطلب المساعدة الطبية أيضاً إذا لامس هذا الساخن العينين. فقد يتسبب الساخن المتسرب من البطارية في حدوث تبيح أو حروق.
5. لا تستخدم مجموعة بطارية أو أداة تالفة أو معقدة؛ فقد تُظهر البطاريات التالفة أو المعقدة سلوكاً غير متوقع ينتج عنه حريق أو انفجار أو التعرض لإصابة.
6. لا تعرض مجموعة البطارية أو الأداة لحريق أو حرارة مفرطة؛ حيث إن تعريض أي منهما لحريق أو درجة حرارة تزيد عن 130 درجة مئوية قد يتسبب في حدوث انفجار.
7. اتبع جميع إرشادات الشحن ولا تشحن مجموعة البطارية أو الأداة خارج نطاق درجة الحرارة المحدد في الإرشادات؛ فالشحن بطريقة غير مناسبة أو في درجات حرارة خارج النطاق المحدد قد يتسبب في تلف البطارية وزيادة خطر اندلاع حريق.

1. قم بصيانة الأداة الكهربائية لدى أي إصلاح مؤهل على ألا يكون ذلك لا باستخدام قطع غير أصلية مطابقة، وسيضمن ذلك الحفاظ على سلامة الأداة الكهربائية.
2. لا تَمَ أبدأ بصيانة مجموعات البطاريات التالفة؛ بل يتعين صيانتها بواسطة الشركة المصنعة أو مورفي خدمة معتمدين.
3. اتبع الإرشادات المتعلقة بتزيت الملحقات وتغييرها.

تحذيرات السلامة الخاصة بالمسدس الحراري اللاسلكي

1. قد تؤدي إساءة استعمال المسدس الحراري إلى خطر اندلاع حريق.
2. لا تستخدم هذه الأداة كمخفف للشمع.
3. لا تترك المسدس الحراري دون مراقبة أثناء تشغيله.
4. لا تستخدم المسدس الحراري في بيئة رطبة أو قابلة للاشتعال أو الانفجار.
5. أفضص منطقة العمل قبل التشغيل. لا تستخدم الأداة إذا لم يتم التأكد من السلامة.
6. احرص على تهوية منطقة العمل بالقدر الكافي. قد يتصاعد دخان سام عند استخدام بعض المواد.
7. أثناء تشغيل المسدس الحراري أو بعد فترة قصيرة من إيقاف تشغيله، لا تلمس الفوهة أو الملحق المتصل بها لأنها قد تسخن للغاية. انتظر حتى تبرد الفوهة أو الملحق تماماً.
8. لا تنظر في أسفل فوهة المسدس الحراري أثناء تشغيله.
9. لا تدع فوهة المسدس الحراري الساخنة تلمس أي شيء أو مادة قابلة للاشتعال أو يسهل انصهارها أو تلفها نتيجة الحرارة التي تتولد عند تشغيل المسدس الحراري أو بعد إيقاف تشغيله بفترة قصيرة.
10. عند تركيب الفوهة أو إزالتها، اتركها لتبرد بالقدر الكافي.
11. بعد الاستخدام، اترك الأداة في وضع قائم أو ضع فوهة التسخين لأعلى قبل التبريد.
12. احرص دائماً على إيقاف تشغيل المسدس الحراري، وأفضل عنه مصدر الطاقة، واركه ليبرد تماماً قبل نقله أو تخزينه.
13. تجنب إعاقة مدخل الهواء أو فتحة التهوية بأية وسيلة؛ ففعل ذلك قد يؤدي إلى تعرض المسدس الحراري لسخونة وتلف البالغين.
14. لا تترك أي شيء يسقط في فوهة المسدس الحراري؛ فقد يتسبب ذلك في حدوث دائرة قصيرة أو فراط سخونة.
15. لا توجه المسدس الحراري ناحية أي أشخاص آخرين أو أجسام قابلة للاشتعال.
16. قم بالتسخين ببطء أثناء تحريك المسدس الحراري لأعلى ولأسفل ولليمسا ولليمين. لا تستخدم الجهاز في المكان ذاته لفترة طويلة.
17. نظّف الطلاء من الفوهة، فقد يشتعل.
18. عند استخدام الأداء في وضع قائم، ضعها على موضع ثابت.
19. عند استخدام الأداة مع الملحقات، تأكد من أن الملحقات متصلة بالأداة بإحكام.
20. استخدم ملحقات أصلية من Makita.
21. لا تستخدم الأداة كمنافخ هواء.
22. الموشر: تكون البطارية مشحونة جزئياً عند استلامها. يجب أن تكون البطارية مشحونة بالكامل للحفاظ على طاقة البطارية قبل استخدامها لأول مرة. يجب إزالة حزمة البطارية من الأداة لشحنها.

استخدام الآداة الكهربائية والعناية بها

1. لا تعرض الآداة الكهربائية للضغط. استخدم الآداة الكهربائية المناسبة للعرض المطلوب، إذ يؤدي استخدام الآداة الكهربائية المناسبة إلى تنفيذ المهمة بصورة أفضل وأكثر أمناً، بالمستوى الذي صممت من أجله.
2. لا تستخدم الآداة الكهربائية إذا لم تستطع تشغيلها أو إيقافها باستخدام المفتاح. فأي أداة كهربائية لا يتم التحكم فيها من خلال المفتاح تمثل خطورة ويجب إصلاحها.
3. أفضل القابس الموصل من مصدر إمداد الطاقة و/أو أزل مجموعة البطارية من الآداة الكهربائية، إن كانت قابلة للفصل، قبل إجراء أي تعديلات أو تغييرات في ملحقات الآداة الكهربائية أو تخزينها؛ حيث تعمل إجراءات السلامة الوقائية هذه على الحد من خطورة بدء التشغيل غير المقصود للآداة الكهربائية.
4. خزّن الآدوات الكهربائية المتوقفة عن العمل بعيداً عن متناول الأطفال، ولا تسمح لغير المتمرسين في التعامل مع الآداة الكهربائية أو الذين لم يطلعوا على تلك الإرشادات بتشغيل الآداة الكهربائية. فالآدوات الكهربائية تمثل خطورة عندما تقع في أيدي مستخدمين غير مدربين.
5. احرص على صيانة الآدوات الكهربائية والملحقات، وأفضل الآداة الكهربائية بحثاً عن أي خطأ في محاذاة الأجزاء المتحركة أو انتباهها، أو كسر أجزاء أو أية ظروف أخرى قد تؤثر على تشغيل الآداة الكهربائية. وفي حالة تلف الآداة الكهربائية، يجب إصلاحها قبل الاستخدام. إذ تحدث العديد من الحوادث بسبب ضعف صيانة الآدوات الكهربائية.
6. احتفظ بأدوات القطع حادة ونظيفة. تقل احتمالية أثناء أدوات القطع المزودة بحواف قطع حادة كما يسهل استعمالها، حال صيانتها بشكل ملائم.
7. استخدم الآداة الكهربائية والملحقات ولقم عدة القطع وغيرها، وفقاً لهذه الإرشادات مع الأخذ في الاعتبار ظروف العمل والعمل المطلوب تنفيذه. قد يؤدي استخدام الآداة الكهربائية لإجراء عمليات غير المعدة لها إلى تعرضك لخطر.
8. حافظ على المقابض وأسطح الإمساك جافة ونظيفة وخالية من الزيوت والشمع. فلو كانت المقابض وأسطح الإمساك زلقة فلن تتمكن من التعامل مع الآداة بشكل آمن والتحكم فيها بشكل جيد في المواقف غير المتوقعة.
9. عند استخدام الآداة، لا ترتد ففارات عمل قماشية قد تتشابك؛ حيث إن تتشابكها مع الأجزاء المتحركة قد ينتج عنه إصابة جسدية.

استعمال البطارية والعناية بها

1. لا تَمَ بإعادة الشحن إلا باستخدام الشاحن الذي حددته شركة التصنيع. فقد يؤدي استخدام شاحن مناسب لنوع معين من البطاريات مع بطارية أخرى إلى خطر نشوب الحريق.
2. لا تستخدم الآدوات الكهربائية إلا مع حزم البطاريات المصنعة لها خصيصاً. فقد يؤدي استخدام حزم بطاريات أخرى إلى خطر وقوع إصابة أو نشوب حريق.
3. عند عدم استخدام حزمة البطارية، احتفظ بها بعيداً عن باقي الأجسام المعدنية مثل مشابك الورق أو العملات أو المفاتيح أو المسامير أو البراغي أو أي أجسام معدنية صغيرة أخرى قد تنشئ وصلة من طرف إلى آخر. قد يؤدي حدوث قصر في أطراف توصيل البطارية إلى الإصابة بالحروق أو نشوب حريق.

فيما يلي عرض للرموز التي يمكن استخدامها مع هذا الجهاز. فتأكد من فهم معناها قبل الاستعمال.

تحذير



لا تستخدم المسدس الحراري في المطر أو تتركه في أماكن مفتوحة تتساقط فيها المطر.



اقرأ دليل الإرشادات.



أسطح ساخنة - الإصابة بحروق في الأصابع أو اليدين.



خاص بدول الاتحاد الأوروبي فقط بسبب وجود مكونات خطيرة في المعدات، قد يكون لفنايات المعدات الكهربائية والإلكترونية والمراكم والبطاريات تأثير سلبي على البيئة وصحة الإنسان. ولا تتخلص من الأجهزة الكهربائية والإلكترونية أو البطاريات مع النفايات المنزلية! ووفقاً للتوجيه الأوروبي حول نفايات المعدات الكهربائية والإلكترونية والمراكم والبطاريات وتوأمها مع القانون الوطني، يجب تجميع نفايات المعدات الكهربائية والإلكترونية والبطاريات والمراكم على نحو منفصل وتسليمها إلى نقطة تجميع نفايات البلدية، التي تعمل وفقاً للوائح حماية البيئة. ويُشار إلى هذا برمز سلة ذات عجلات عليها علامة X موضوعة على المعدات.

Ni-MH
Li-ion

الاستعمال المقصود

تم تصميم المسدس الحراري الماسلكي لاستخدامات متنوعة مثل الانكماش الحراري للفنايف والأنابيب القابلة للانكماش بالحرارة، ولحام المكونات الكهربائية وفك لحامها، ونزع المصفايات أو الأشرطة ذاتية الالتصاق، وفك المسامير أو الصواميل التي بها صدأ وتشكيل الأجزاء البلاستيكية، والتجفيف، والانتصار وفك التجميد، وغير ذلك.

تحذيرات السلامة

تحذيرات السلامة العامة عند استخدام الأداة الكهربائية

تحذير: اقرأ جميع تحذيرات السلامة والإرشادات والرسوم التوضيحية والموصفات الواردة مع هذه الأداة الكهربائية. فقد يؤدي عدم اتباع الإرشادات المدرجة أدناه إلى التعرض لصدمة كهربائية و/أو نشوب حريق و/أو التعرض لإصابة خطيرة.

احفظ بجميع التحذيرات والإرشادات للرجوع إليها مستقبلاً.

يشير مصطلح "أداة كهربائية" الوارد في التحذيرات إلى الأداة الكهربائية التي يتم تشغيلها من المصدر الرئيسي (بأسلاك) أو إلى الأداة الكهربائية التي تعمل ببطارية (بدون أسلاك).

السلامة في منطقة العمل

1. حافظ على منطقة العمل نظيفة وجيدة الإضاءة، فالمناطق غير المرتبة والمظلمة أكثر عرضة لوقوع الحوادث.
2. تجنب تشغيل الأدوات الكهربائية في محيط قابل للانفجار، كالنشغيل في محيط يحتوي على سوائل أو غازات أو غبار قابل للاشتعال. حيث ينبعث من الأدوات الكهربائية شرر قد يؤدي إلى إشعال الغبار أو الأبخرة.
3. يجب أن يبتعد الأطفال والمترجمون عند تشغيل أداة كهربائية. فقد يؤدي تشتت الذهن إلى فقد السيطرة.

السلامة من الكهرباء

1. يجب أن تكون قوايس الأداة الكهربائية مناسبة لمآخذ التيار. لا تدعل القابض مطلقاً بأية وسيلة. ولا تستخدم أية قوايس مهبانتي مع الأدوات الكهربائية الموزعة. إذ تنقل القوايس غير المعدلة ومآخذ التيار المطابقة من خطر التعرض لصدمة كهربائية.
2. تجنب ملامسة الجسم للأسطح الموزعة مثل الأنابيب والرادياتير والمواقف والثلاجات. حيث تزيد خطورة التعرض لصدمة كهربائية إذا كان جسمك ملامساً للأرضية.
3. تجنب تعرض الأدوات الكهربائية لظروف مطر أو بلل. إذ قد يزيد دخول المياه إلى الأداة الكهربائية من خطر حدوث صدمة كهربائية.
4. لا تسمى استخدام السلك، فلا تستخدمه مطلقاً في حمل الأداة الكهربائية أو سحبها أو فصل القابض الخاص بها. بل احفظه بعيداً عن الحرارة أو الزيت أو الحواف الحادة أو الأجزاء المتحركة. قد تزيد الأسلاك التالفة أو المتشابكة من خطر حدوث صدمة كهربائية.
5. عند تشغيل الأداة الكهربائية خارج المباني، استخدم سلك تطويل ملامناً للاستخدام خارج المباني. حيث يقل استعمال سلك ملامن للاستعمال خارج المباني من خطر حدوث صدمة كهربائية.
6. إذا اضطرت لتشغيل الأداة الكهربائية في موقع رطب، فاستخدم مصدر إمداد طاقة محمي بإداة تعمل بالتيار المتبقي. لأن استخدام أداة تعمل بالتيار المتبقي يقلل من خطر حدوث صدمة كهربائية.
7. قد يتولد عن الأدوات الكهربائية حقول كهرومغناطيسية (EMF) تُثخق ضرراً بالمستخدم. ورغم ذلك يجب أن يستشير مستخدمو منظمات ضربات القلب والأجهزة الطبية المشابهة الأخرى الجهة المصنعة و/أو الطبيب قبل تشغيل هذه الأداة الكهربائية.

السلامة الجسدية

1. كن يقظاً وراقب ما تفعل واستعن بقدرك على التمييز عند تشغيل الأداة الكهربائية. ولا تستخدم الأداة الكهربائية عندما تكون متعباً أو تحت تأثير أي مخدر أو كحول أو دواء. فقد تؤدي غفائك للحظة واحدة أثناء تشغيل الأداة الكهربائية إلى التعرض لإصابة جسدية خطيرة.
2. استخدم معدات الوقاية الجسدية. وارتد دوماً واقياً للعينين. ورتق أن معدات الوقاية كقناع الغبار أو أحذية الأمان مانعة الانزلاق أو الخوذة أو سماعات الأذن الواقية المستعملة في الظروف الملامنة مستقل من التعرض للإصابات الجسدية.
3. تجنب بدء التشغيل، تجنب المقصود. تأكد من أن المفتاح في وضع إيقاف التشغيل قبل التوصيل بمصدر الإمداد بالطاقة و/أو البطارية، وذلك عند رفع الأداة أو حملها. إذ قد يتسبب حمل الأدوات الكهربائية مع وضع إصبعك على مفتاح التشغيل أو أثناء إمداد تلك الأدوات بالطاقة في وقوع حوادث.
4. انزع أي مفتاح ضبط أو ربط قبل تشغيل الأداة الكهربائية. فقد تنتج إصابة جسدية عن ترك مفتاح الربط أو أي مفتاح آخر مرفقاً بالجزء النوار من الأداة الكهربائية.
5. لا تمر فوق الأداة. احفظ توازنك وقدميك في وضعية مناسبة طوال الوقت. حيث يتيح لك ذلك السيطرة على الأداة الكهربائية بصورة أفضل في المواقف غير المتوقعة.

ارتد ملابس ملامنة. تجنب ارتداء الملابس الواسعة أو الخني. حافظ على إبعاد شرك وملايسك عن الأجزاء المتحركة. فقد تعلق ملايسك الواسعة أو خليك أو الشعر الطويل بتلك الأجزاء المتحركة. إذا كانت الأجزاء معدة للاتصال بوسائل استخراج الغبار وتجميعه، فتأكد من توصيلها بها واستخدامها بشكل ملامن. حيث يقلل تجميع الغبار من المخاطر التي قد تنتج بسببه.

لا تتجاهل قواعد السلامة ولا تعتمد على معرفتك بالأدوات نتيجة استعمالها بشكل متكرر أن تكون عوضاً عن الالتزام بها؛ فقد يتسبب الإهمال في التعرض لإصابة بالغة في جزء من الثانية. احرص على ارتداء نظارات واقية لحماية العينين من الإصابة عند استخدام الأدوات الكهربائية. ويجب أن تتوافق النظارات الواقية مع ANSI Z87.1 في الولايات المتحدة الأمريكية أو EN 166 في أوروبا أو AS/NZS 1336 في أستراليا/نيوزيلندا. في أستراليا/نيوزيلندا، يلزم أيضاً قانونياً ارتداء درع وجه لحماية الوجه.

تحذير

- للمستخدمين في أوروبا: يمكن للأطفال ابتداءً من 8 سنوات فأكثر والأشخاص ذوي القدرات العقلية أو البدنية المحدودة أو من يفتقرون إلى الخبرة والمعرفة استخدام هذا الجهاز إذا تم توفير الإشراف المتعلق باستخدامه بطريقة آمنة لهم وفهموا المخاطر المتعلقة بالأمور. وينبغي ألا يعيب الأطفال بهذا الجهاز. كذلك، ينبغي ألا يقوم الأطفال بالتنظيف والصيانة التي يمكن للمستخدم القيام بها دون الإشراف عليهم.
- للمستخدمين في مناطق غير أوروبا: هذا الجهاز غير مُعد للاستخدام بواسطة الأشخاص (بما في ذلك الأطفال) ذوي الإعاقات البدنية أو الحسية أو العقلية أو الذين يفتقرون إلى الخبرة والمعرفة إلا في حالة الإشراف عليهم أو تلقينهم التعليمات المتعلقة باستخدام هذا الجهاز من شخص مسؤول عن سلامتهم. تجب مراقبة الأطفال الصغار للتأكد من أنهم لا يعيثون بالجهاز.
- راجع فصل "الصيانة" للتعرف على التفاصيل المتعلقة بالاحتياطات أثناء قيام المستخدم بالصيانة.
- قد يندلع حريق إذا لم يُستخدم الجهاز بعناية، ومن ثم
 - يرجى توخي الحذر عند استخدام الجهاز في أماكن توجد فيها مواد استهلاكية؛
 - ولا تستخدم الجهاز في المكان ذاته لفترة طويلة؛
 - ولا تستخدمه في وجود محيط قابل للانفجار؛
 - وتوخ الحذر من أن تصل الحرارة إلى المواد القابلة للاشتعال البعيدة عن النظر؛
 - وضع الجهاز في وضع قائم بعد الاستخدام واتركه ليبرد قبل تخزينه؛
 - ولا تترك الجهاز دون إشراف عند تشغيله.
- يعمل هذا الجهاز بطارية. ويتم شحن صندوق البطارية وهي خارج الجهاز.
- راجع فصل "المواصفات" للتعرف على المرجع الخاص بنوع البطارية.
- راجع قسم "تركيب صندوق البطارية أو إزالته" للتعرف على كيفية إزالة البطارية أو تركيبها.
- عند التخلص من صندوق البطارية، قم بإزالته من الجهاز وتخلص منه في مكان آمن. اتبع القوانين المحلية المتعلقة بالتخلص من البطارية.
- ينبغي إزالة البطارية من الجهاز في حالة عدم استخدامه لفترة زمنية طويلة.
- لا تقم بإحداث دائرة قصر في صندوق البطارية.

المواصفات

DHG181	DHG180	الطراز:
تيار مباشر بجهد 18 فولت		الجهد الكهربائي المقدر
درجة الحرارة المحيطة - 550 °C	550 °C	درجة الحرارة
1: 120 L/min 2: 200 L/min	200 L/min	حجم الهواء
255 mm x 79 mm x 173 mm	251 mm x 79 mm x 168 mm	الأبعاد (الطول × العرض × الارتفاع) مع BL1860B
1.0 - 1.4 kg	1.0 - 1.3 kg	الوزن الصافي

- نظرًا لما يقدمه برنامج البحث والتطوير لدينا بشكل مستمر، فإن المواصفات الواردة في هذا الدليل عرضة للتغيير دون إخطار.
- قد تختلف المواصفات وصندوق البطارية من بلد لآخر.
- قد يختلف الوزن وفقًا للملحق (الملحقات)، بما في ذلك صندوق البطارية. أخف تركيبة وأثقلها، حسب المعيار EPTA-Procedure 01/2014، موضحة في الجدول.

صندوق البطارية والشاحن الملائمان

BL1860B / BL1850B / BL1840B / BL1830B / BL1820B / BL1815N	صندوق البطارية
/ DC18SF / DC18SE / DC18SD / DC18RE / DC18RD / DC18RC DC18SH	الشاحن

- بعض صناديق البطارية وأجهزة الشحن المذكورة أعلاه ربما لا تكون متوفرة بناءً على المنطقة التي تقيم بها.

تحذير: لا تستخدم إلا صناديق البطارية والشواحن المذكورة أعلاه. فقد يؤدي استخدام أي صناديق بطارية وشواحن أخرى إلى وقوع إصابة و/أو نشوب حريق.

Makita Europe N.V. Jan-Baptist Vinkstraat 2,
3070 Kortenberg, Belgium

Makita Corporation 3-11-8, Sumiyoshi-cho,
Anjo, Aichi 446-8502 Japan

www.makita.com

DHG180-10L-
HK(CE)-AR-
PER-2106
EN, FR, DE, IT, NL,
ES, PT, DA, EL, TR,
ZHTW, FA, AR
20210819