

Kenndaten / Bestellschlüssel

Die Geräte der Serie RDM sind direktgesteuerte Druckbegrenzungsventile in Zwischenplattenbauweise. Sie begrenzen den Druck des Hydrauliksystems auf den eingestellten Wert.

Funktion

PT ... begrenzt den Druck von P nach T

TT ... Druckvorspannung in T

Merkmale

- Schieberventil mit Kolbendämpfung, geringer Leckage und minimaler Hysterese
- Messanschluss direkt am Gerät
- Mehrere Druckstufen
 - RDM2 - 25, 64, 160, 210, 350 bar
 - RDM3 - 19, 50, 100, 150, 210 bar
- Verstellarten
 - Innensechskant
 - Zylinderschloss
 - Drehknopf (nur NG06)
- RDM2 - NG06 (CETOP 03)
RDM3 - NG10 (CETOP 05)



RDM2

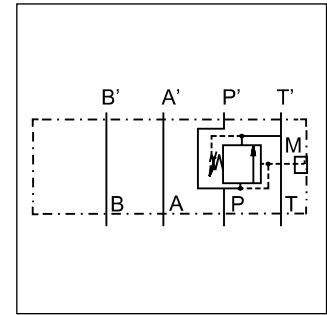

Beispiel PT

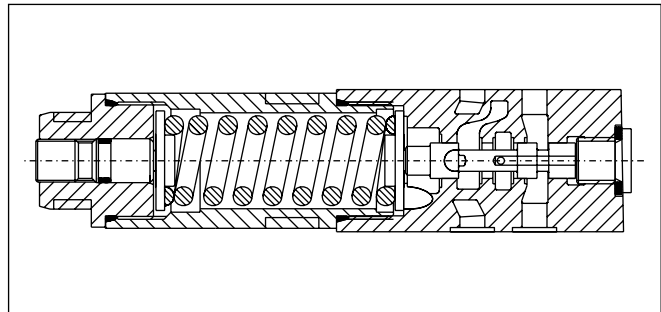

RDM2

7

Bestellschlüssel

RD	M					V		
Druckbegrenzungsventil direktgesteuert	Manapak	Nenngröße	Druckbegrenzung	Druckbereich	Verstellung	Dichtung FPM	Messanschluss	Konstr.-stand (für Bestellung nicht erforderlich)

Code	Nenngröße
2	NG06
3	NG10

Code	Druckbegrenzung
PT	P
TT ¹⁾	T

Code	Messanschluss
G ²⁾	G $\frac{1}{4}$
C	Kupplung M16

Code	Verstellung
S	Innensechskant
L	Zylinderschloss
K	Drehknopf ³⁾

Druckbereich	
Code	RDM2
02	1,5 bis 25 bar
06	1,5 bis 64 bar
16	3 bis 160 bar
21	3 bis 210 bar
35	5 bis 350 bar
Code	RDM3
01	1,5 bis 19 bar
05	1,5 bis 50 bar
10	3 bis 100 bar
15	3 bis 150 bar
21	3 bis 210 bar

Fettdruck = kurze Lieferzeit

¹⁾ Nur NG06, max. 160 bar
²⁾ Standard im Gehäuse
³⁾ Nur NG06

Technische Daten / Kennlinien

Technische Daten

Allgemein			
Serie		RDM2	RDM3
Nenngröße		NG06	NG10
Lochbild		ISO 4401	
Gewicht	[kg]	1,3	2,6
MTTF _D -Wert	[Jahre]	150	
Umgebungstemperatur	[°C]	-20...+50	
Hydraulisch			
Max. Betriebsdruck	P, A, B [bar]	350	315
	T [bar]	50	10
Max. Volumenstrom	[l/min]	40	80
Druckmedium		Hydrauliköl nach DIN 51524...51525	
Druckmediumtemperatur	[°C]	-20...+80	
Viskositätsbereich	[cSt] / [mm²/s]	12...230	
Filtration		ISO 4406 (1999); 18/16/13	

Max. Leckage P - A: 5 ml/min.

Kennlinien

RDM2 02

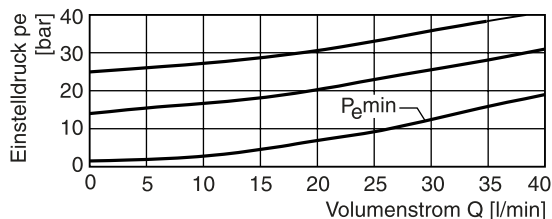

RDM2 06

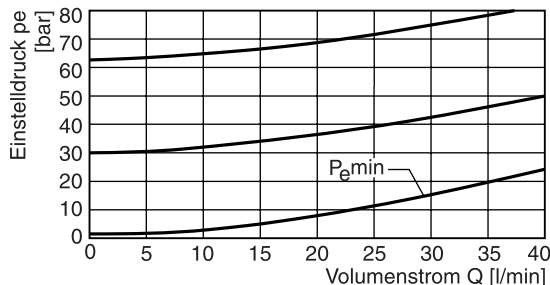

RDM2 16

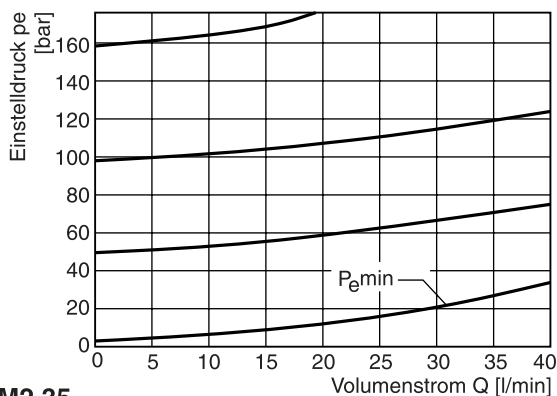

RDM2 21

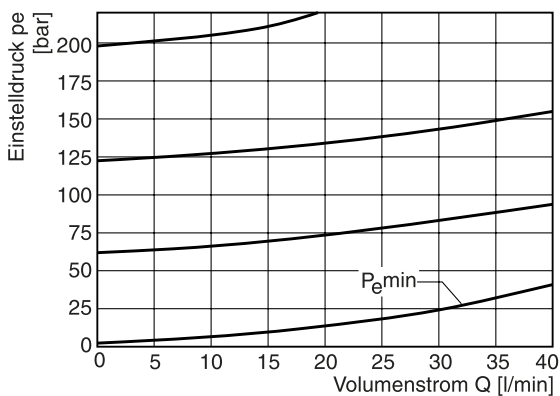

RDM2 35

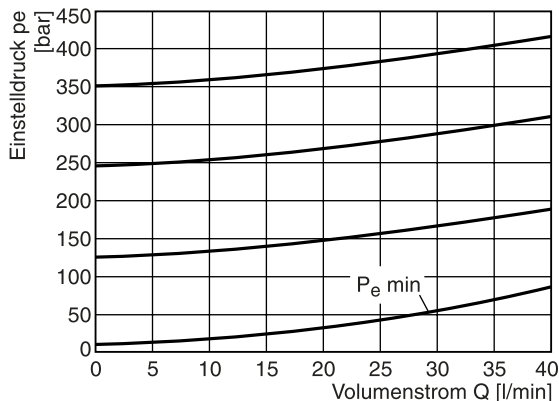

Alle Kennlinien gemessen mit HLP46 bei 50 °C.



RDM3 01

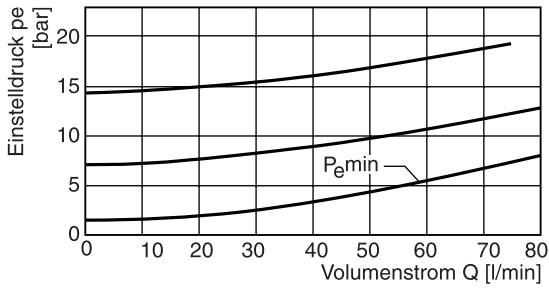

RDM3 05

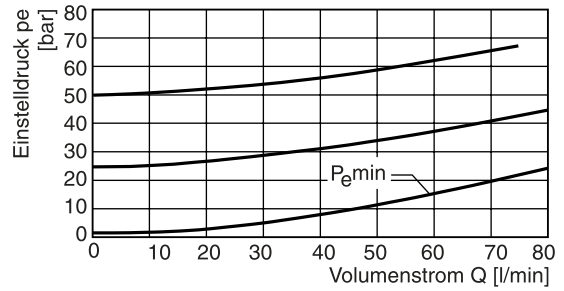

RDM3 10

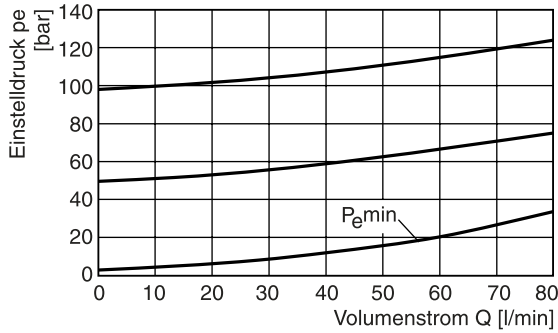

RDM3 15

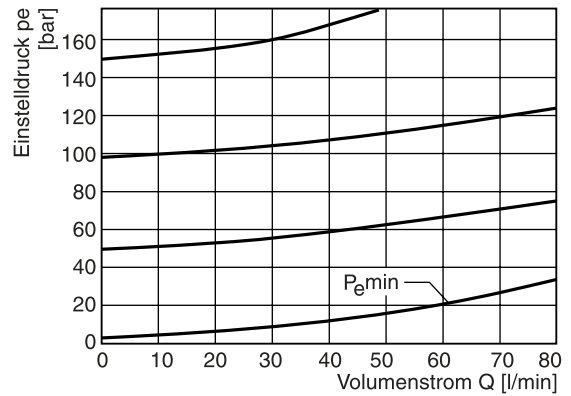

RDM3 21

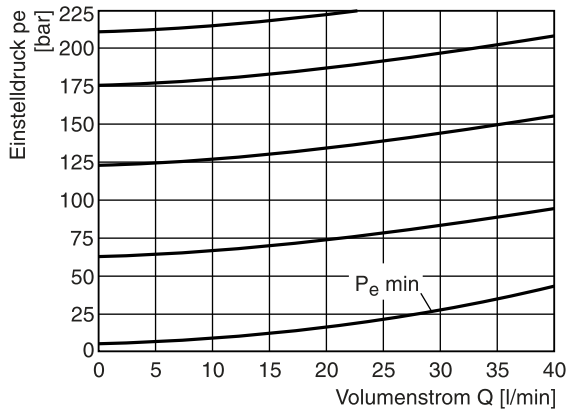

Alle Kennlinien gemessen mit HLP46 bei 50 °C.

Symbolik

RDM*PT

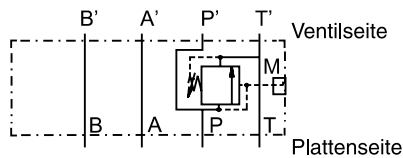

RDM*TT

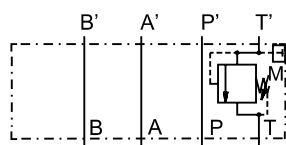

Messanschluss Option C

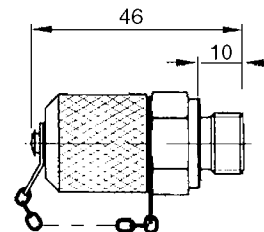

Abmessungen

RDM2

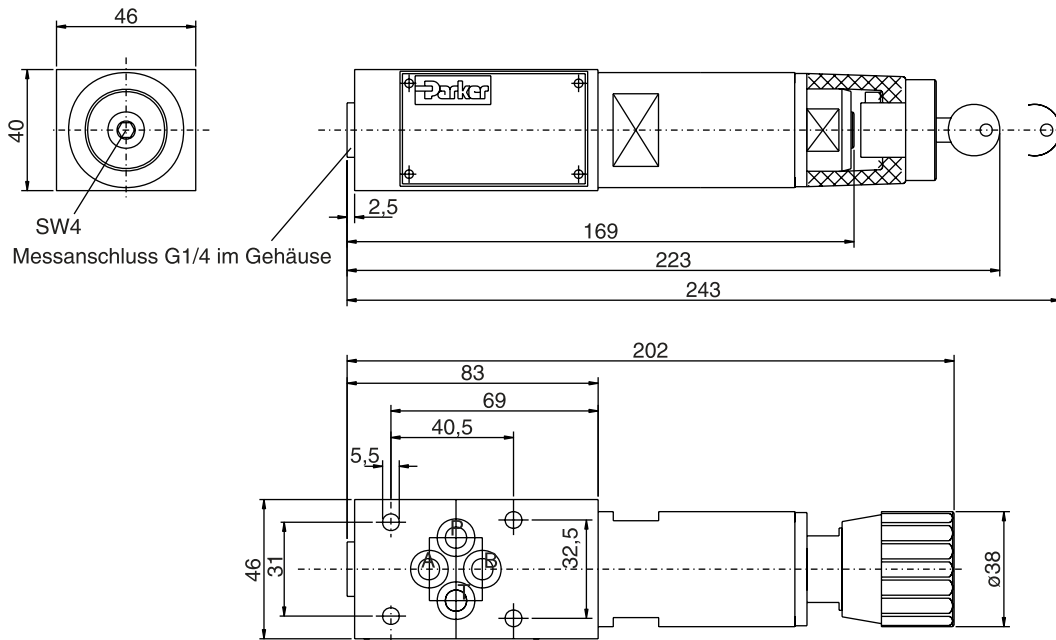

RDM3

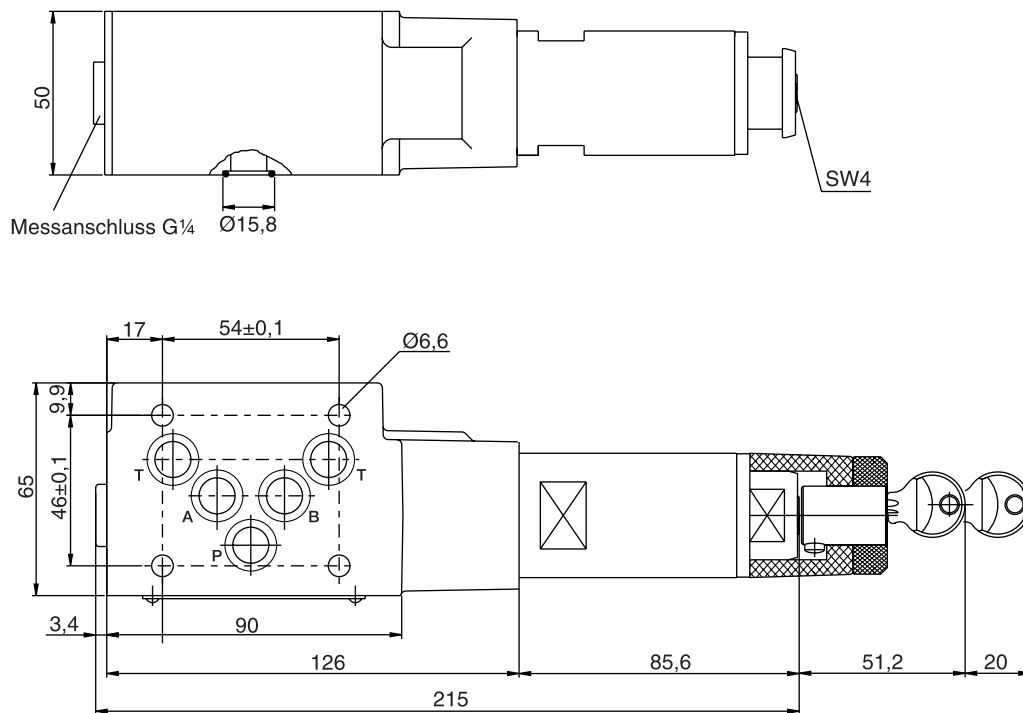

Dichtungssätze		
Dichtung	RDM2	RDM3
V	SK-RDM2-V	SK-RDM3-V

