

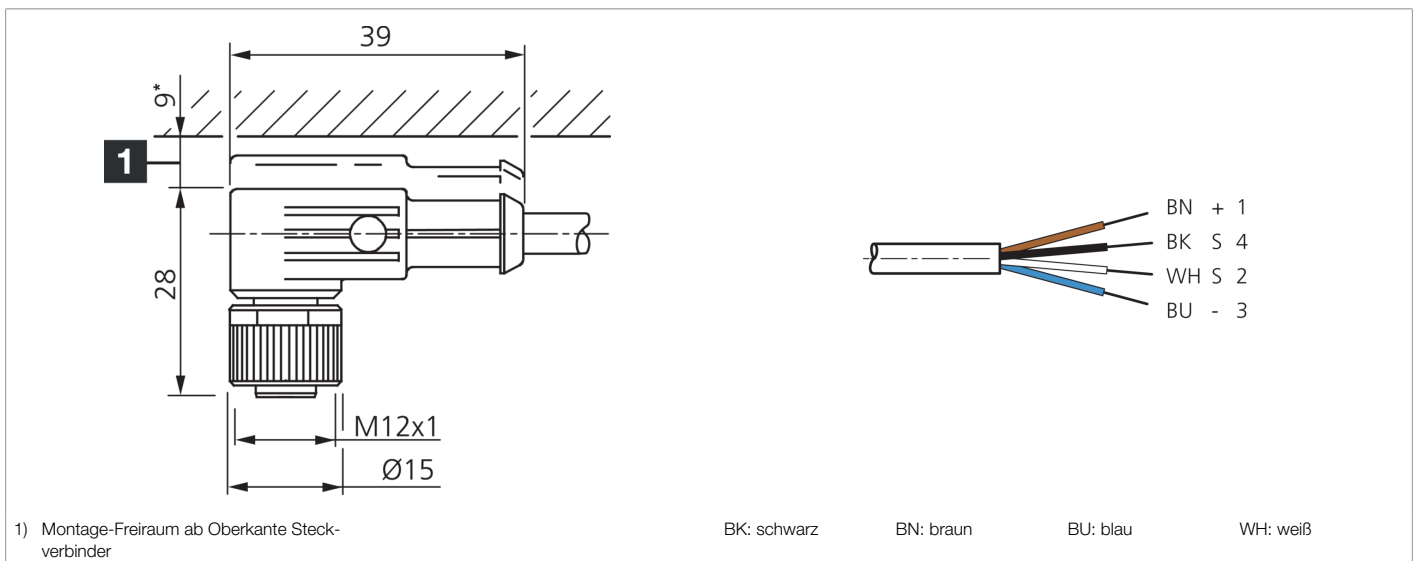

203535
VKPM-W-5/4
Anschlussleitung

- Kabelmaterial aus PVC für Anwendungen in Nassräumen oder unter Wasser
- Stabile Metallüberwurfmutter
- Flexibler Litzenaufbau
- Gute Abisoliereigenschaften
- Vergoldete Steckkontakte
- Hohe Schutzart



Funktion

Technische Daten (typ.)

Elektrische Merkmale	
Betriebsspannung	< 250 V AC/DC
Mechanische Merkmale	
Länge	5.000 mm
Durchmesser	Ø 5,0 mm (Durchmesser)
Gewinde	M12 x 1
Material Kabel	PVC, ungeschirmt
Zertifizierungen, Zulassungen	
Schutzklasse	III, Betrieb an Schutzkleinspannung
Allgemeine Merkmale	
Bauform	gewinkelt / offenes Kabelende
Besonderheiten	Metallmutter
Anzeige, Bedienung	
LED Anzeige	Nein
Umgebungsbedingungen	
Umgebungstemperatur Betrieb	-5 ... +80 °C (bewegt, fest)
Schutzart	IP 67



203535
VKPM-W-5/4
Anschlussleitung

Technische Daten (typ.)

Elektrischer Anschluss

Anschluss	Buchse, M12, 4-polig, A-kodiert
Querschnitt	0,34 mm ² (4 x)

Weitere Informationen / Zubehör

<https://www.di-soric.com/203535>