

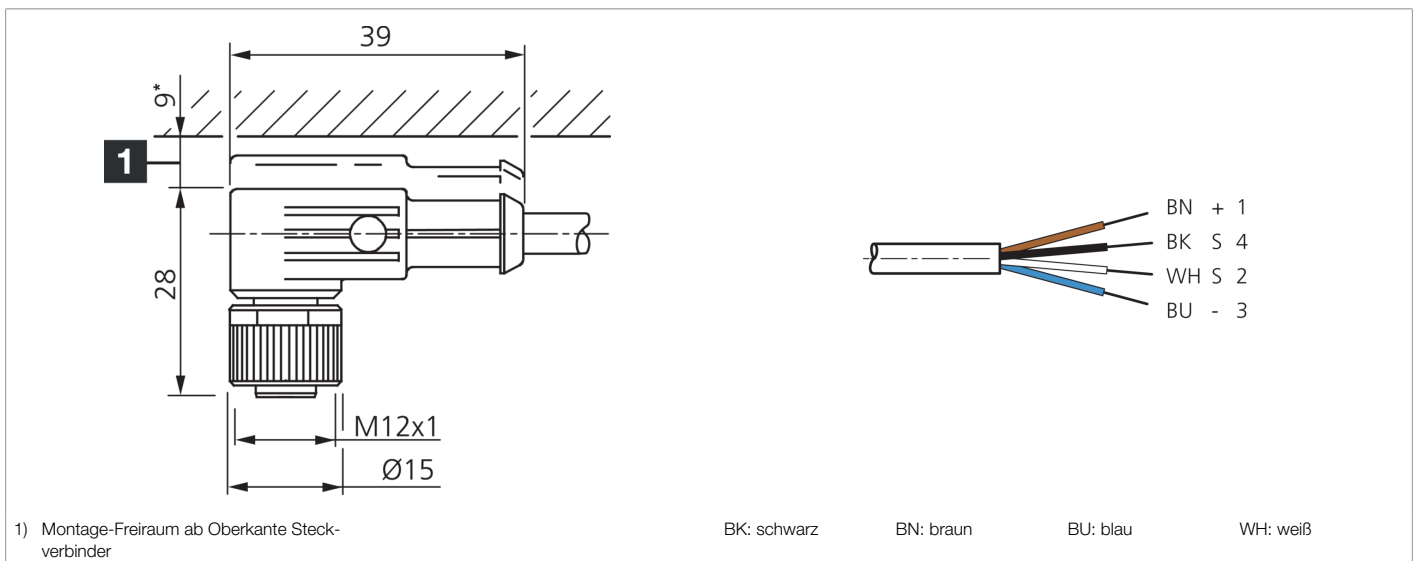

204241
VKHM-W-15/4
Anschlussleitung

- Schleppkettentauglich
- Stabile Metallüberwurfmutter
- Robuste PU-Ummantelung
- Flexibler Litzenaufbau
- Gute Abisoliereigenschaften
- Hohe Schutzart
- Vergoldete Steckkontakte



Funktion

Technische Daten (typ.)

Elektrische Merkmale	
Betriebsspannung	< 250 V AC/DC
Mechanische Merkmale	
Länge	15.000 mm
Durchmesser	Ø 5,2 mm (Durchmesser)
Gewinde	M12
Material Kabel	PUR, ungeschirmt
Schleppkettenwerte	80 mm (min. Biegeradius)
Zertifizierungen, Zulassungen	
Schutzklasse	III, Betrieb an Schutzkleinspannung
Allgemeine Merkmale	
Bauform	gewinkelt / offenes Kabelende
Besonderheiten	Metallmutter
Funktionsumfang	
Schleppkettentauglich	Ja
Anzeige, Bedienung	
LED Anzeige	Nein



204241
VKHM-W-15/4
Anschlussleitung

Technische Daten (typ.)

Umgebungsbedingungen

Umgebungstemperatur Betrieb	-5 ... +80 °C (bewegt, fest)
Schutzart	IP 67

Elektrischer Anschluss

Anschluss	Buchse, M12, 4-polig, A-kodiert
Querschnitt	0,34 mm ² (4 x)

Weitere Informationen / Zubehör

<https://www.di-soric.com/204241>