



Technische Daten

23136.EMKW33C3

Zweireihige Pendelrollenlager

Zweireihiges Pendelrollenlager, Massivkäfig, Nut und Schmierbohrungen im Außenring, kegelige Bohrung 1:12

ULTAGE

Anzeigen

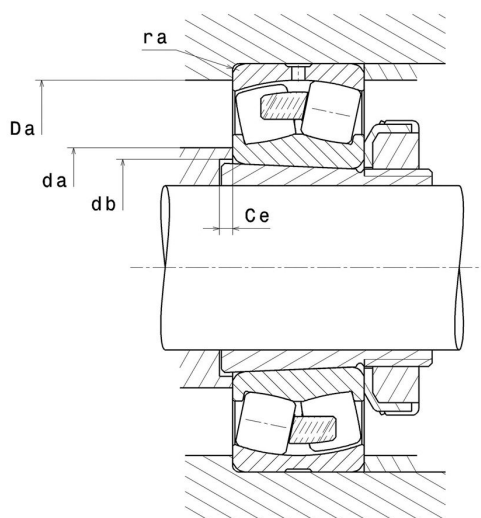
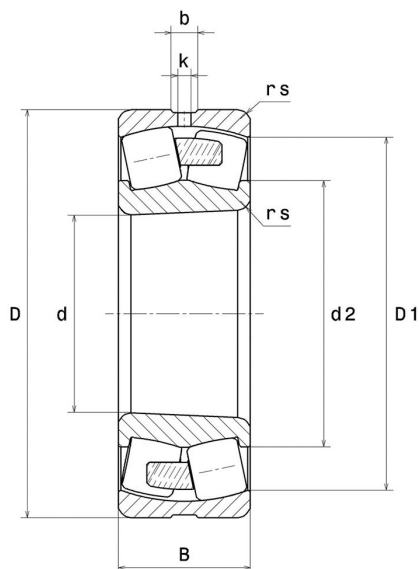

Technische Eigenschaften

d	180 mm
D	300 mm
B	96 mm
D1	266,8 mm
rs min	3 mm
Anzahl der Schmierbohrungen	3
b	14,9 mm
k	7 mm
Referenz der Hülse	H3136
e	0,29
Y1	2,32
Y2	3,45
Y0	2,26
Radiallagerluftklasse	C3
Masse	26,38 kg
Marke	SNR

Produktleistung

Dynamische Tragzahl, C	1.490 kN
Statische Tragzahl, C0	1.960 kN
Ermüdungsgrenzbelastung, Cu	128 kN
Nref	1.600 Tr/min
Nlim	2.100 Tr/min
Min Betriebstemperatur, Tmin	-40 °C
Max Betriebstemperatur, Tmax	200 °C
Käfig charakteristische Frequenz, FTF	0,43 Hz
Wälzkörper charakteristische Frequenz, BPFO	7,26 Hz
Außenring charakteristische Frequenz, BPFO	9,1 Hz
Innenring charakteristische Frequenz, BPFI	11,9 Hz

Definitionsempfehlungen der Umgebungsteile

da min	194 mm
da max	2,5 mm
db min	191 mm
Ce min	8 mm
Da max	286 mm
ra max	2,5 mm

Berechnungskoeffizienten

Dynamisch äquivalente Belastung

$$P = X.Fr + Y.Fa$$

Fa / Fr ≤ e		Fa / Fr > e	
X	Y	X	Y
1	Y1	0.67	Y2

Statisch äquivalente Belastung

$$Po = X0.Fr + Y0.Fa$$

X0	Y0
1	Y0

Werte für e, Y1, Y2 und Y0 sind in obiger Tabelle.